

# Projektiranje kolekcije odjeće - od ručnog tkanja do izrade

---

Miličević, Tina

Undergraduate thesis / Završni rad

2019

*Degree Grantor / Ustanova koja je dodijelila akademski / stručni stupanj:* **University of Zagreb, Faculty of Textile Technology / Sveučilište u Zagrebu, Tekstilno-tehnološki fakultet**

*Permanent link / Trajna poveznica:* <https://um.nsk.hr/um:nbn:hr:201:550524>

*Rights / Prava:* [In copyright](#) / [Zaštićeno autorskim pravom.](#)

*Download date / Datum preuzimanja:* **2024-12-28**



*Repository / Repozitorij:*

[Faculty of Textile Technology University of Zagreb - Digital Repository](#)



SVEUČILIŠTE U ZAGREBU  
TEKSTILNO-TEHNOLOŠKI FAKULTET

TINA MILIČEVIĆ

PROJEKTIRANJE KOLEKCIJE ODJEĆE - OD RUČNOG TKANJA DO  
IZRADE

**ZAVRŠNI RAD**

Zagreb, Rujan 2019.

SVEUČILIŠTE U ZAGREBU  
TEKSTILNO TEHNOLOŠKI FAKULTET  
Zavod za dizajn tekstila i odjeće

**PROJEKTIRANJE KOLEKCIJE ODJEĆE – OD  
RUČNOG TKANJA DO IZRADE**

**ZAVRŠNI RAD**

MENTOR:

DOC .DR.SC. IRENA ŠABARIĆ

KANDIDAT:

TINA MILIČEVIĆ

10488/TMD

Zagreb, Rujan 2019.

# TEMELJNA DOKUMENTACIJSKA KARTICA

Sveučilište u Zagrebu

Tekstilno-tehnološki fakultet

Studij: Modni dizajn

Matični broj studenta : 10488

Zavod za Dizajn tekstila i odjeće

Završni rad

Projektiranje kolekcije odjeće - od ručnog tkanja do izrade

Tina Miličević

Broj stranica: 47

Broj slika: 40

Broj literaturnih izvora: 12

Mentor : doc.dr.sc. Irena Šabarić

Članovi povjerenstva:

1. prof. dr. sc. Stana Kovačević, predsjednica
2. doc. dr. sc. Irena Šabarić, članica
3. izv. prof. art. Koraljka Kovač Dugandžić, članica
4. ak. slik. graf. Marin Sovar, predavač, zamjenik člana

Neposredni voditelj: Franka Karin, mag. ing. techn. text

Datum predaje: 11.9.2019

Datum obrane rada: 13.9.2019

# SADRŽAJ

<b>SAŽETAK</b> .....	4
<b>1. UVOD</b> .....	5
<b>2. TEORIJSKI DIO</b> .....	6
<b>2.1. Procesi ručnog tkanja</b> .....	6
<b>2.2. Tkanje i narod</b> .....	7
<b>2.3. Tehnike i vrste tkanja primjenjivane na području RH</b> .....	8
2.3.1. Tkanje na području Kupinca i Bratine.....	10
2.3.2. Tkanje na području hrvatske Posavine.....	11
2.3.3. Tkanje na području jugozapadne Moslavine.....	12
2.3.4. Tkanje na području zagrebačkog Prigorja .....	13
2.3.5. Ručno tkanje na području Baranje.....	14
2.3.6. Ručno tkanje u Vrličkom kraju.....	15
<b>3.METODIKA RADA</b> .....	16
<b>4. EKSPERIMENTALNI DIO</b> .....	17
<b>4.1. Likovno projektiranje kolekcije</b> .....	17
<b>4.2. Priprema pređe i ručno tkanje</b> .....	28
4.2.1. Upredanje niti za potku.....	28
4.2.2. Izrada uzornice za vez.....	30
4.2.3. Ručno tkanje.....	31
<b>4.3. Izrada kolekcije</b> .....	32
<b>5. REZULTATI</b> .....	33
<b>6. ZAKLJUČAK</b> .....	46
<b>8. POPIS LITERATURE</b> .....	47

## SAŽETAK

Ovaj rad se bavi tehnikama tkanja kroz narodno rukotvorstvo, motivima, te vrstama pređa korištenih u svrhe osnove i potke. Kroz rad se opisuje panonska i dinarska zona, te se tako nastoji razlikovati mnoga manja središta po specifičnim svojstvima u zapravo identičnoj tehnici narodnog rukotvorstva, nazvanoj tkanjem. Tkanje je kompleksan proces, te svaka pojedina regija u samom tkanju ima određenu specifičnost. Zbog svojih ljepota raznolikosti, detaljno promatramo i razaznajemo tekstilne tkane rukotvorine, od odjevnih predmeta pa sve do modnih dodataka kao što su torbe i sl. Vrlo često tkanja pronalazimo i u obliku kućanskog tekstila. U kasnijem eksperimentalnom dijelu, izrađena je kolekcija od 10 odjevnih kombinacija inspiriranih upravo prethodno proučavanom ručnom tkanju. Dio kolekcije izrađen je od ručno tkanih tkanina u platno vezu, te su rezultati prikazani fotografijama.

***Ključne riječi :** Ručno tkanje, kolekcija, moda, tradicija, tkalački stan*

### SUMMARY

In this thesis the emphasis is firstly set on the techniques of weaving throughout the croatian national handicraft, then the motives, those types of yarn are used in the purpose of basis and weft. Through this thesis we're going to go in detail through the pannonian and dinaric zone, and by that we're going to differentiate a lot of smaller centers by their specific properties in an actually identic technique of national handifract, called weaving. Although it sounds simple, weaving is a complex process, and every individual region in their weaving has its defined specific. Because of its beautiful diversity, we observe in detail and differentiate textile woven handicrafts, from garments and all the way to fashion accessories like purses and alike. Very often weaving can be found in the shape of household textile, therefore we don't want to leave that out. In the later experimental part, a collection made out of 10 clothing combinations will be made, they were inspired by previously studied handloom weaving. A part of the collection will be produced with hand weaving and fabrication of clothes and later presented.

***Keywords :** Hand weaving, collection, fashion, tradition, loom*

# 1. UVOD

Ručno tkanje kao takvo poznajemo od vremena prije krista, no zadržalo se do dana današnjeg kroz razne oblike tekstilnih tkanih rukotvorina. U ovom radu prvenstveno ću se osvrnuti na tkane odjevne predmete i torbe kao modne dodatke na području Hrvatske. Prema knjizi i istraživanjima Milovana Gavazzija Hrvatska je podijeljena na tri kultuno-geografske zone, a to su panonska zona, dinarska zona i jadranska zona.<sup>1</sup> Svaka zona posjeduje i specifično rukotvorstvo, pa tako i izbor tekstilnih vlakana koja se upotrebljavaju na određenom području. Panonska zona je specifična po plodnom tlu pogodnom za uzgoj lana i konoplje, a nešto manje vune. Također zbog plodnog stočarstva i prisutnost kože kao tekstilnog materijala je relativno zastupljena. Dinarska zona je specifična po izobilju vunениh proizvoda zbog rasprostranjenog planinskog stočarstva (ponajviše uzgoj koza i ovaca) na kamenom i manje pogonom tlu za uzgoj biljaka. Jadranska zona, ponajprije je pala pod utjecaj pomorske trgovine pa je zbog toga teže odrediti točno koji su tekstilni materijali najzastupljeniji. No, kad je riječ o rukotvorstvu bitno je naglasiti da jadranska zona ima jednu specifičnost po pitanju tekstilnih vlakana, a to je čipka izrađena od niti koje se prerađuju iz listova agave. No, budući da se bavimo specifično ručnim tkanjima, jadransku zonu će mo izostaviti. Uz veliku pomoć velikog broja Priručnika za rekonstrukciju nošnje koji su izdani 1986. Saznajemo mnogo vrlo važnih informacija o samoj izradi i tkanju tekstilija. Neki od autora pojedinih Priručnika, a i savjetnici za ostale Priručnike su: Jelka Radauš Ribarić, Aleksandra Muraj, Slavica Košutić i mnogi drugi. Također o samoj tehnici tkanja i specifičnostima tkalačkog i vezilačkog umijeća u području petrinjskog pokuplja i Sisačke posavine saznajemo u knjizi „Hrvatska Krosna“ autora Branka Čaića. Svakako, u priručniku Dr. Milovana Gavazzija : „Baština hrvatskog sela“ saznajemo mnogo o samoj tradiciji ručnog tkanja kao takvoj. Kod mnogih autora, također ćemo naići na vrlo zanimljive spoznaje o samim tehnikama i načinima tkanja pojedinih sela unutar panonske i dinarske kulturno-geografske zone kako ih je i sam Dr. Gavazzi raspoređio. Ukratko, baza istraživanja tradicionalnog tkanja u hrvatskoj krajem 19. st i poč 20. Bazirat će se na ručno tkanim odjevnim predmetima kroz sve regije ,pa tako i torbe kao modni dodatak.[3,4]

---

<sup>1</sup>[3]

## 2. TEORIJSKI DIO

### 2.1. Procesi ručnog tkanja

Proces ručnog tkanja započinju samom pripremom pređe. Nakon što je pređa sprema upotrebu kreće u prvi proces, a to je snovanje. Ono se provodi na snovaljki koja može biti izrađena na više načina. Postoji spiralna okretna snovaljka koja je ujedino i najbrža za snovanje, a omogućava i veliku dužinu osnove. Kod fiksne snovaljke na klinove, kakve najčešće možemo vidjeti na kućama, a dužina osnove je uvjetova već samim postavljanjem klinova i naravno, dužinom kuće. Nakon što se osnuje, osnova se stavlja u grabljice, te nakon toga kreće namatanje na osnovin valjak. Nakon što se osnova u cijelosti namota, slijedi uvođenje niti u ničanice i brdo. Kod uvođenja u brdo bitno je znati koju širinu platna želimo, pa tako rasporediti niti u zupce brda. Svakako treba obratiti pozornost na debljinu pređe, jer i ona sama uvjetuje koliko gusta tkanina će biti. Nakon uvođenja u brdo, osnova se privezuje za robni valjak te tkanje može početi. Za tkanje treba pripremiti pređu za potku, te namotane špulice<sup>2</sup> predodređenom pređom. Kada smo pripremili namotke potke tkanje može započeti.



Slika 1 : Špulice, namotci tekstilnog vlakna spremnog za tkanje za potku

---

<sup>2</sup> Špulica- mala cijevčica izrađena od drveta, željeza ili kartona na koju se namata potka za tkanje [3]



## 2.2. Tkanje i narod

Prema mnogim Gavazzijevim pisanim izvorima saznajemo da su još u praslavensko doba egzistirali mnogi nazivi za tkalački stan poput: „stan, stav, krosna, vratilo, navijalo.“ Dakle, tkalačka vještina sa spravama koje joj pripadaju, pripada u slavenske kulturne starine. Tkalačka vještina se prenosila sa koljena na koljeno i u okviru obitelji.

Prema zapisu dr. Marijani Gušić : „ Presti i tkati za ženu je isto ono što je orati za muškarca, pridružiti se stvaralačkom djelu. U mitu i predanjima tkanje se zatječe kao oranje, ono i jest oranje, stvaralački čin iz kojega utkani u runu izlaze simboli plodnosti i prikazi obrađenih polja.“(SERP, 132-136, Rječnik simbola,R. Shevalijer-A. Gheergrant, NZ Matice hrvatske, Zagreb 1983.)

Tkanje je uvelike imalo i velike trgovačke uloge između malih ruralnih sredina, pa je tako poznato da iako su skoro svi kod kuće tkali, poznato je kako je svako selo imalo i mali broj vrsnih/vrhunskih tkalja koje su izrađivale znatno skupocijenije i svečnije odjevne predmete poput vjenčanina, misnih rubaca i sl. Dakako, navodimo primjer Mraclinskih tkalji koje su za turopoljski kraj bile dosta značajne. Naime, iz njihovih tkaona proizlazili su vrhunski tkani rupci<sup>3</sup> ali i tkane svile<sup>4</sup>. Svila kao sirovina, pređa je već i to doba, početkom 20.stoljeća bila kupovna, tako da nerijetko imamo i prisutnost takozvanih čeških traka koje su bile nabavljane u trgovačkim središtima od strane lokalnih putujućih trgovaca. Češke trake su se koristile za ukrašavanje raznih oglavlja također u turopoljskom kraju, ali i u posavini, moslavini, međimurju i prigorju. One su proizvedene jacquard strojnim tkanjem, pa je zato lako objašnjiva njihova nešto manja cijena, ali unatoč tome,ne i pristupačnost svakom seoskom puku. Bilo je u narodnu još mnogih tkanih tekstilija koje su se trgovačkim uvozom nabavljale, poput svilenih rubaca, lionske svile u području bunjevca i sl. No svakako da se vratimo na temu ručnog tkanja i specifičnosti tu su i prerade samih sirovina koje su žene kod kuće same proizvodile.

---

<sup>3</sup> Rubac-marama koja ide na glavu, i veže se pod bradu [3]

<sup>4</sup> Svila – naziv za turopoljski tip mladenačke djevojačke nošnje, tkan na vrlo tankoj osnovi, danas gotovo usporediv sa gazom, ali protkivan svilenim nitima tehnikom prijebora kako bi se dobili bogati ornamenti -roža- (cvijeća) [3]

### 2.3. Tehnike i vrste tkanja primjenjivane na području RH

U Hrvatskoj poznajemo dva tehnikom bitno razlikovana tipa ručnog tkanja, a to su tkanje na okomitom i tkanje na vodoravnom tkalačkom stanu.

Tkanje na okomitom tkalačkom stanu naročito je poznato i specifično za dinarsku zonu. Ono se odlikuje čvrstom i masivnom teksturom, za razliku od tkanja na vodoravnom tkalačkom stanu.

Na vodoravnom tkalačkom stanu imamo određene tehnike vezovima. Pa tako u Hrvatskoj poznajemo platneni vez kao najzastupljeniji, zatim keper koji je također podosta zastupljen, a ponegdje i atlas vez koji je više specifičan za uvozne materijale za koje je zaslužna međunarodna pomorska i kopnena trgovina, nego ručno tkane tekstilije. Kod okomitog ručnog tkanja specifična je tehnika kliječanja, koja je ujedino i najzastupljenija u području dinarske zone na ženskim pregačama. Bogatstvo boja koje omogućuje kliječanje možemo zamijetiti kod ženskih barnjskih pregača koje svojim sitno kliječanim motivima i jarkim bojama stvaraju iznimno efektnu tkaninu na koju se kasnije dodaju višebojne rese. Dakako, u mnogim područjima se pojavljuje takozvano tkanje na tkalačku gredu, a s zbog svojeg manjeg radnog obujma je i prenosiva, što je tkaljama omogućavalo da tijekom rada mogu paziti na djecu u kući, i izvan nje, s time da im je pritom od pribora, za potku bila potrebna samo pređa u manjoj količini.



Slika 2: Horizontalan tkalački stan

[Fotografija iz knjige -Crvena i bijela moslavina-Slavica Moslavac, 2010. Str 90]



Slika 3:  
Okomiti  
tkalački stan

(fotografija sa radionice PIRN-a, Otočac veljača, 2018)

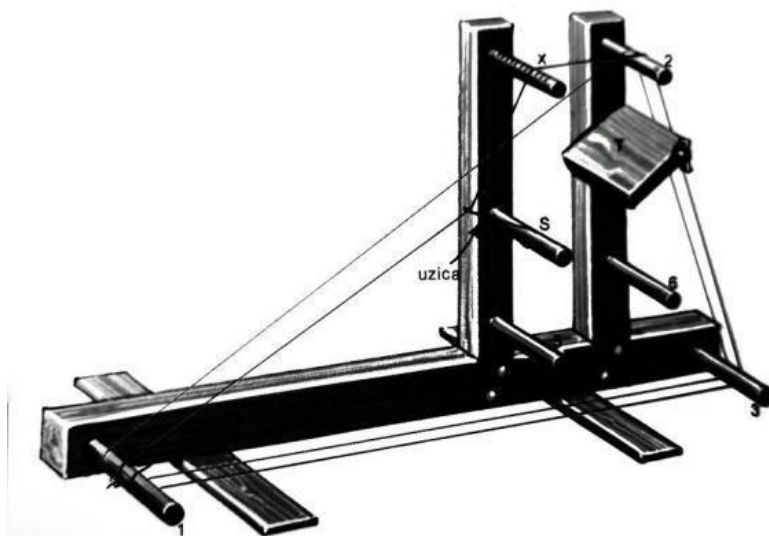

Slika 4: Tkalačka Greda [ str 84.]

### 2.3.1. Tkanje na području Kupinca i Bratine

Područje Kupinca, nalazi se jugozapadno od Zagreba. Povijest ovo kraja do danas nije dovoljno istražena tako da se ne može definitivno reći da li su zaselci bratinečko-kupinečkog kraja starijeg postanka ili su nastali kao naselja na feudalnim dobrima, što je zapisano u 19. stoljeću. Poznato je da su na posjedu grofova Erdodija seljaci ovog kraja bili kmetovi sve do 1848. godine, dakle do ukidanja kmetstva, pa je vjerojatnija druga pretpostavka. Kupinec je bio središte toga kraja. O tome kakav je tekstilni centar kasnije bio Kupinec govori i podatak da je odmah nakon završetka rata bila planirana tvornica lanene pređe i kudeljara, ali do realizacije nažalost nije došlo. S toga se kroz početak dvadesetog stoljeća u kućnoj proizvodnji proizvodio raznovrstan tekstil: ručnici, plahte, stolnjaci i dr, ali i naravno narodne nošnje. Sav proces od sijanja do uzgoja lana i konoplje pa i svi popratni procesi uključujući i samo tkanje bilo je isključivo u rukama žena koje su to radile na tradicionalan način. Proces dobivanja niti i sami nazivi pomagala za njihovo dobivanje gotovo su identični s onima na ostalom panonskom području. Poznato je kako su žene uvelike razlikovale dvije vrste kvalitete pređe ova su tako i kategorički tkale određene predmete. Tako su najprostije vlakno nazvale *kuki* te su od njega tkale grubo platno zvano *cvilun* od kojeg su se izrađivali prekrivači za konje. Od kudjelje, ispredale su tanju nit i iz nje tkale prostije ručnike, stolnjake koje su upotrebljavale sa svakodnevno korištenje te platno za svakodnevne muške radne košulje. Od najfinijeg vlakna *povesma*, dobivala se fina pređa koja se istkala za muške i ženske nošnje, plahte, ručnike, stolnjake za svečanosti bogato ukrašene ornamentom. Žene u ovom kraju zadržale su do nedavno najelegantniji način pređenja, tzv. Pređenje bez preslice. Tako dobivene niti tkane su na horizontalnom tkalačkom stanu, krosni, a za tkanje uskih tkanica, furtušnica, služila je tkalačka daščica zvana krosnica. Što se tiče ženske nošnje, specifičnost ovog kraja je tkanje u prijebor, što bi značilo prebiranje i zbranjane niti te istovremeno ubacivanje duple niti u potku kako bi se stvorio reljefni ornament. Tom tehnikom na ženskoj nošnji bratine izrađena je pregača (*zastor*) te su se na košulju koja je bila temeljna i mjenjala se, nadograđivale uparenim dijelovima kao što su tace<sup>5</sup> i kraljut<sup>6</sup>. [6]



Slika 5: fotografija prikazuje kraljut, sa dodatkom nakita u obliku srca prekrivenog perlama

(fotografija je vlasništvo kao i narodna nošnja iz privatne zbirke autora .)

<sup>5</sup> Tace- nadogradna jedinica na dnu rukava [6]

<sup>6</sup> Kraljut- plastron koji se dodatno kopčao na košulju kao ukras [6]

### 2.3.2. Tkanje na području hrvatske Posavine

Domaće platno na području hrvatske posavine tkano je od lanene ili konopljine osnove sa potkom od lana. Takvo platno posavke nazivaju preja<sup>7</sup>. Tanje i finije platno domaće platno kod kojeg je osnova i potka od tanke lanene niti zovu redina. Ta vrsta platna se vrlo često upotrebljavala za izradu ženskih narodnih nošnji. Uz domaću sirovinu počeo se za osnovu tkanja upotrebljavati i pamuk tvorničke proizvodnje. Širinu platna tkanog na tkalačkom stanu za izradu nošnje i ostalog uporabnog tekstila žene nazivaju pola. U samoj tehnici izrade i ukrašavanja domaće platna i ukrašavanja domaće platna žene u posavini su dosegle svojevrsno savršenstvo. Tehnikama utkivanja i pretkivanja nastali su različiti načini ukrašavanja tkanja. Ukras izveden umetanjem bijele deblje niti u laneno tkanje izvodi se tehnikom na prebor. Ukras izveden umetanjem raznobojnog konca i raznovrsnog prediva, što se gotov uvijek radi sa naličja tkanine, naziva se naopačni prebor. Jedna, također jedinstvena tehnika je takozvani vutlak. Tom tehnikom nastaju šupljike, koje kasnije daju jako jasan vizualni efekt. Vrlo često je ta tehnika primjenjivana pri tkanju uporabnog tekstila, plahta, jastučnica i sl. Sve te tehnike kako bi se dobile mustre<sup>8</sup> zahtjevaju dodatak na tkalačkom stanu, takozvane šibe ili takozvano tkanje u zijeve. Ornament je u gotovo većini slučajeva cjetni motiv, a izvodio se najčešće po crtanim predlošcima. Kasnije se kao sirovina pojavljuje i jednoboja svilena nit, no ona je u tkanju vrlo malo zastupljena, dok se više primjenjuje u samom vezu na otkano laneno domaće platno.[8]



Slika 6: 3 vrste tkanja primijenjene na ženskoj posavskoj nošnji ( Monografija „Hrvatska tradicijska kultura)

<sup>7</sup> Preja- grublje domaće platno [8]

<sup>8</sup> Mustra- uzorak [8]

### 2.3.3. Tkanje na području jugozapadne Moslavine (OSEKOVO)

U Moslavačkom kraju, poznato je kako su žene pretežno tkale u tijekom zimskih večeri. Na tkalačkom stanu u Moslavini tka se obično, prosto platno bez utkanog uzorka i platno s utkanim uzorcima. Obično prosto platno tka se u dva nita, pri čemu se osnova razbija u dva sistema pomoću dvije različite ničanice, a ima pravilnu jednoličnu strukturu, jer se niti osnove i potke križaju pod pravim kutom. Taj način tkanja primjenjuje se pri tkanju običnog platna tako da se kroz svu širinu osnove poprijeko s kraja na kraj provlači potka čunkom. U Moslavini se primjenjuje više tehnika tkanja na tkalačkom stanu, a dijelimo ih na 1. Naopački prijebor, 2. Vutlak, 3. U Zev. 1. Tehnika prijebor dobila je naziv upravo zbog prebiranja, točnije brojenja parnih i neparnih niti osnove, odnosno splet pisanih niti osnove. Naopačni prijebir dobio je naziv upravo zato što dok se prebire gleda se sa naličja, dok je lice okrenuto prema dolje, točnije prema nogama tkalca. 2. Vutlak ili vutlanje tehnika je tkanja kojom se kao i u posavskom području dobiva rupičasta tekstura, točnije šupljikav ukras u tkanini. Tako se niti grupiraju i međusobno isprepletu u stupiće kako bi nastale šupljine. Često se ta tehnika može vidjeti na prsnom prorezu muških košulja, pečama<sup>9</sup> i prezlamnicama<sup>10</sup>. 3. Tehnika tkanja nazvana u zijeve, je tehnika običnog tkanja s tom razlikom što je potka bijela ili crvena nit, ulagana pri otvorenom zijevu koji se potom zatvara, a iza tog se dva puta protka potkom iste vrste kakva je i osnova. Platno otkano debelim lanenim nitima i u osnovi i u potki, bilo je gusto a nazivalo se prostina. Rijetko platno, takozvana redina koristila se za peče, a dok je križanina bilo platno otkano sa efektom kariranog uzorka. [2,7]



Slika 7: Motiv sa peče, naopačni prijebor (tkano sa naličja)

Fotografija vlasništvo autora

<sup>9</sup> Peča- pokrivalo/marama za glavu kod udate žene [7]

<sup>10</sup> Prezlamnica- jastučnica [2]

#### 2.3.4. Tkanje na području zagrebačkog Prigorja

Tkanje na području Zagrebačkog prigorja odvijalo se također u velikoj količini, no bitna razlika je ta da su tkalci bili poluprofesionalci, i to muškarci. Oni su djelovali kao majstori te su tkali za plaću u novcu ili u naturi, iz vlastitog ili donešenog materijala. Tkali su platno za izradu nošnje, plahte, ručnike i ostale tekstilije svakodnevne namjene. Takve vrste tekstila tkali su od grubo predene žućkaste konopljine ili lanene pređe. Od tkalačkih tehnika, osim osnovnog platnenog tkanja kojim je tkano takozvano golo platno, susrećemo se i sa jednom ukrasnom tehnikom, prijemom na šibe. Na taj način proizvođene su šire i uže pruge bogate ornamentom, te su se dodatno našivale na muške i ženske nošnje, te na predmetima uporabnog tekstila. [11]



Slika 8: Fotografija ukrasnih traka tkanih tehnikom prijebora na šibe, aplicirane na prsa muške košulje, Fotografija vlasništvo autora

### 2.3.5 Ručno tkanje na području Baranje

Na području Baranje, se kao sirovina za tekstilne proizvode koristila konoplja, lan, kupovna pređa te domaća i kupovna vunena pređa. Baranja ima veliku zastupljenost u tekstilu konoplje i lana, pa se tako tkalo gotov svo bazno rublje, kao što su košulje, muške gaće, podsuknje, te također sav kućanski tekstil, i miraz. Na tkalačkom stanu koji je bio gotovo u svakoj kući, tkalo se sve potrebno. Što se tiče vrsnog tkanja, specifičnost u baranjskom kraju je kliječanje, koje je za razliku od ličkog i vrličkog, mnogo sitnije, preciznije i svakako kompliciranije. Tkane pregače, širine jedne pole izrađivale su se od domaće vune, a na kraju su se dodatno ukrašavale vunanim resama. Pregače su kao dominantne boje imale crvenu, sa dodatkom bijele, smeđe, zelene, plave, žute. Kadkad su bile otkane na pruge, a ponekad ornamentirane geometrijski ili karakterističnim cvjetnim i zoomorfnim motivima. Svako, tu su bili i pojasevi tkani također u kliječanoj tehnici, a ponekad i prijeboru. Potrebno je zaključiti kako je Baranja usporedivši tehniku i količinu boje svakako posjeduje najkompleksnije i najdugotrajnije ručno tkanje. [10]



Slika 9: Fotografija prikazuje ženske suknje tkane u tehnici keper veza, prugaste i bogato kliječane pregače sa dodatkom vunениh resa kao ukrasni porub.

(fotografija vlasništvo autora, snimljena 2015, Folklorni ansambl Turopolje)



### 2.3.6. Tkanje u Vrličkom kraju

Na području Vrlike tkale su seoske tkalje koje su kod kuće imale tare<sup>11</sup> na kojima su tkale domaće sukno za odjeću, biljce i sukance<sup>12</sup>, arare<sup>13</sup>, torbe i bisage iz kojih se sijalo žito. Pripremanje osnove za tkanje se provodilo na otvorenom prostoru pred kućom na dva ili više kočića<sup>14</sup>. Tkaljenje se u dva ili četiri nita, služeći čunkom sa špulama, no jednako je zastupljena i tehnika kliječanja kojom se rukom provlači potka kroz zijeve. Nama bitno je kliječano tkanje koje je pretežito bilo vidljivo na ženskim torbama, pojasevima i pregačama koje su kroz prikazanu ornamentiku odavale status žene koja ju nosi, dakako pregače su se i nasljeđivale. Najzastupljeniji su bili geometrijski motivi uvjetovani samom tehnikom kliječanja paze tako „stepenasti“ oblik karakterističan i vrlo prepoznatljiv u ovoj tehnici izvedbe. Temeljne boje koje su svakodnevnih kliječanih pregača bile su bordo i crvena, svakako sa dodatkom kontrastne bijele i oker koje su ocrtavale motiv, ali i zelenom i modrom vunom koja je davala bogatstvo podlozi. Specifična pregača je pregača udavače koja je svojim koloritom odavala taj status te se nosila na sam dan udaje, a bila je bijela sa dodatkom roze. Također je bila iznimno bogato kliječana, sa mnoštvom sitnih geometrijskih ornamentata te se nosila uz bijeli sadak<sup>15</sup> ukrašen crvenom čojom i vezom lančancem. Kao i sve pregače, rubovi su bili ukrašeni raznobojnim resama. [9]

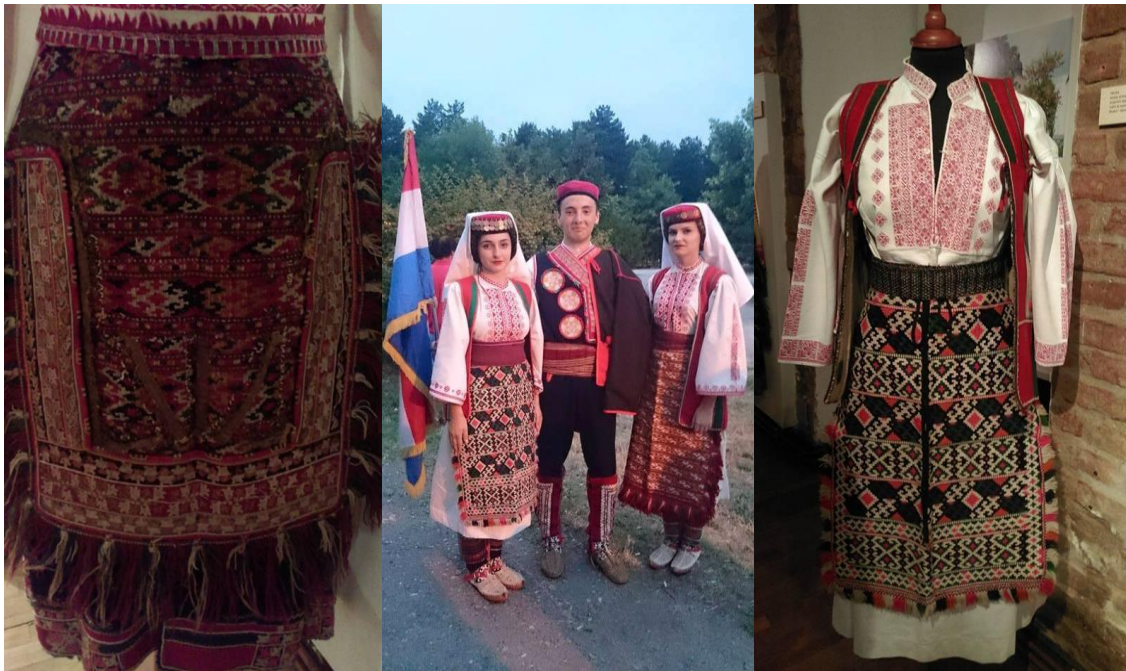

Slika 10: Različite vrličke pregače (foto vlasništvo autora, fotografirano iz vlastite zbirke)

<sup>11</sup> Tara- horizontalni tkalački stan [9]

<sup>12</sup> Sukanac- pokrivač za krevet [9]

<sup>13</sup> Arare- velike vreće za transport žita i brašna [9]

<sup>14</sup> Kočići- kolci zapiknuti u gredu kuće [9]

<sup>15</sup> Sadak- ženski prsluk vrličkog kraja [9]

## 2. METODIKA RADA

Tijekom proučavanja ručnog tkanja, sama pomisao na kompleksnost proizvodnje tekstilnih materijala i rukotvorina je vrlo impresivna. Prolazeći kroz razne literature i bazirajući se na tkanju kroz hrvatsku kulturnu baštinu sa početka 20.stoljeća mnogobrojno je susretanje sa raznim tehnikama ručnog tkanja, vezova, ali i tekstilnih vlakana koja su se koristila kroz to povijesno razdoblje. Gledajući trenutnu dostupnost tekstilnih vlakana na tržištu RH, nažalost nema mnogo izbora kako bi se moglo raditi na repliciranju narodnih tehnika, budući da je prirodnih vlakana sve manje u prodaji. U ovom radu, počevši sa likovnim projektiranjem kolekcije koja će se temeljiti na ručno tkanom tekstilnom materijalu, koje će se kasnije i izraditi. Planira se proći sve procese stvaranja tekstilnog plošnog proizvoda koji se kasnije u procesu izrade odjeće/šivanja koristi u svrhe oblikovanja ženskog odjevnog predmeta u konfekcijskoj veličini 36. prema modeliranom kroju. Procesi koji su vrlo značajni, i potrebno ih je obuhvatiti kako bi se zadatak ispunio u cijelosti, su: Priprema pređa za tkanje kao i snovanje osnovinih niti na osnovin valjak kako bi se moglo istkati platno pomoću veznih točaka koje se dobivaju upravo pomoću sistema na tkalačkom stanu. Prethodno tome, prema likovno projektiranoj kolekciji i samom kroju potrebno je odrediti boje koje su predviđene za kolekciju te odrediti koliko određene boje je potrebno za koji broj modela, odnosno koliko metraže u želimo za pojedini odjevni predmet. Boje ćemo dobivati upredanjem više industrijski obojenih niti u prethodno određene nijanse, pa ćemo tako precizno tonirati kolorit kolekcije, utječući samostalno na stvaranje jedinstvene niti upravo samostalnim upredanjem. Nakon projektirane kolekcije, ručno otkane metraže za odjevne predmete iz kolekcije, planira se i proizvodnja nekoliko odjevnih kombinacija iz kolekcije koja će zatim biti objedinjena, te se moći prezentirati.

### **3. EKSPERIMENTALNI DIO**

Zadatak je projektirati odjevnu kolekciju koja se sastoji od 10 ženskih odjevnih predmeta, u ovom slučaju baziranih na haljine koje su zamišljene za razdoblje jesen/zima prema svojim svojstvima i odabiru tekstilnih materijala.

#### **4.1.Likovno projektiranje kolekcije**

Kolekcija je zamišljena tako da je dominantna i uvijek prisutna -A- silueta. Sastojat će se od 10 isključivo haljina koje će obilježavati geometrijske linije i oštri rezovi kombinacija materijala. Koristit će se u većini ručno tkana tkanina proizvedena upravo prema projektnim crtežima, a dodatno će je naglašavati poneki dio crnog industrijskog pletiva od 100% pamuka. Kolekcija sadrži dvije značajne varijacije, a to su okrugli vratni izrez i podignuti okrugli ovratnik, te varijanta sa kratkim rukavima ili bez njih. Kao što je već napomenuto, radit će se isključivo o -A- kroju haljine, te varijacijama kominiranih rezom geometrijskih linija unutar krojne slike. Sve haljine osmišljene su tako da se odijevanje jednostavno provodi, tako što se u šavu na stražnjoj sredini nalazi patentni zatvarač dužine 55cm.



Slika 11: Skica 1



Slika 12 :Skica 2



Slika 13: Skica 3



Slika 14: Skica 4



Slik 15: Skica 5





Slika 16: Skica 6



Slika 17: Skica 7



Slika 18: Skica 8



Slika 19: Skica 9



Slika 20: Skica 10

## 4.2. Priprema pređe i ručno tkanje

Pređa koja je odabrana za ručno tkanje sastoji se od kupovnih pređa koje su prethodno tvornički bojadasane u određene nijanse. Pređa za potku je prema sirovinskom sastavu akrilno vlakno, dok je osnova crne boje 100% pamučna. Budući da je projektirana kolekciju za vremensko razdoblje *jesen/zimu*, odabrano je akrilno vlakno zbog toga što daje rustikalan izgled i toplinu, dok je u osnovi čisti pamuk zbog tehničkih svojstava što pri proizvodnji, ali i kasnijem održavanju tkanine.



Slika 21: industrijske pređe pripremljene za namatanje na špule pomoću kolovrata

### 4.2.1. Uvijanje niti za potku

Uvijanje niti za potku obavljeno je ručno pomoću naprave u narodu zvane „kolovrat“. Tom drvenom napravom se namata pređa na špulice koje se zatim direktno koriste u čunku tijekom tkanja. Na špulice se direktno može namatati i više niti pređe od jednom, što bi značilo da je to najjednostavniji oblik upredanja više niti različitih boja u jednu nit koja se zatim protkiva na tkalačkom stanu kroz osnovine niti.





Slika 22: Pređa pripremljena za tkanje.



Slika 23(a,b,c) : Špule/namotci sa uvijenim i namotanim industrijskim pređama za tkanje.

### 4.2.2. Izrada uzornice za vez

Zbog toga što je najučestaliji vez u tradicijskom tkanju RH, izabrat ćemo platno vez, što zbog svoje minimalne kompleksnosti, ali i mogućnosti da tekstura tkanine bude bez uzorka i preizražene teksture. Isto tako taj vez nam omogućuje kasnije jednostavniju obradu tekstilnog plošnog proizvoda te se manje stvara gubitak zbog osipanja pređe pri krojenju.

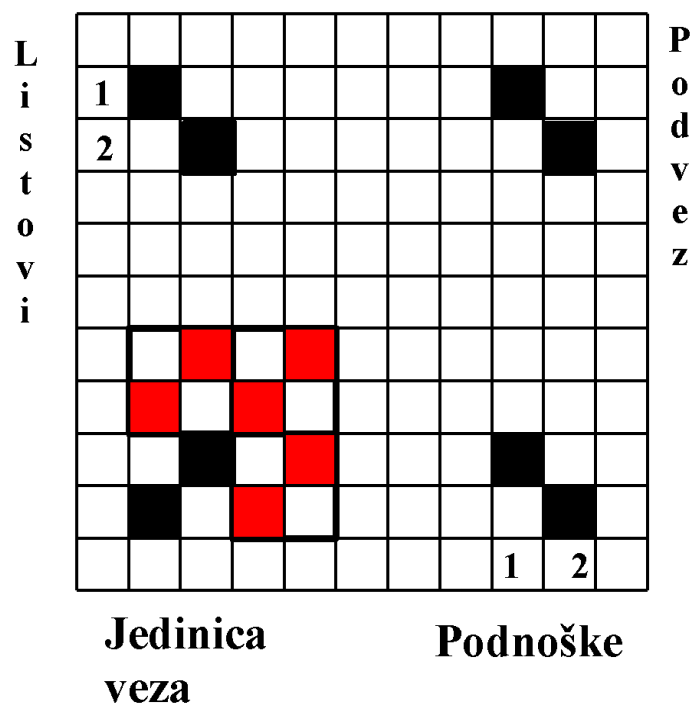

<sup>16</sup>Slika 24: Uzornica platna [12]



### 4.2.3. Ručno tkanje

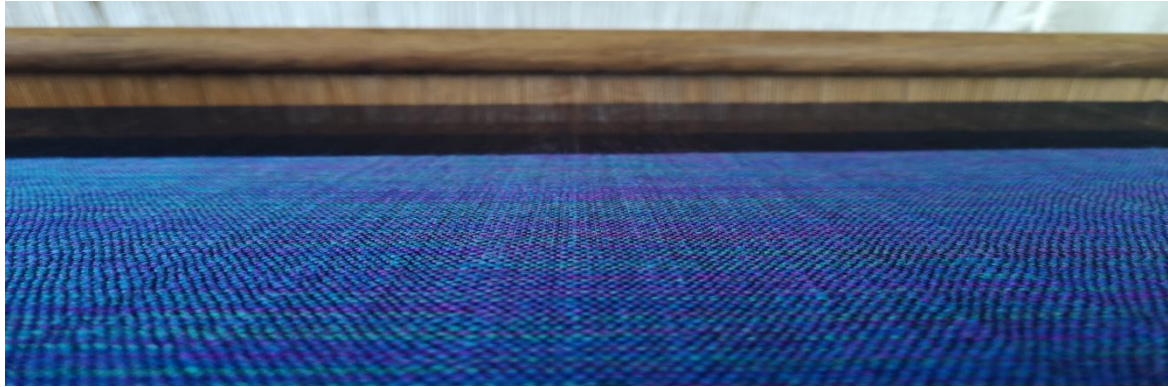

Slika 25: Tkanje na tkalačkom stanu – pritkajna linija

Ručno tkanje je proces ispreplitanja osnovinih i potkinih niti koje su u prethodnim procesima pripremljene za sami proces tkanja. Proces se provodi vrlo sporo te se u ovom radu provodi na drvenom horizontalnom tkalačkom stanu koji je privatno vlasništvo autora. Za kolekciju je predviđena proizvodnja 30 metara tkanine, širine 50 cm. Zbog skupljanja materijala tijekom proizvodnje, osnova je osnovana na 55 cm širine kako se tijekom tkanja širina ne bi smanjila manje od 50 cm. Prema procjeni na ovu širinu osnove tkanje 1 metra tkanine, trajalo bi cca 2sata (120min). Za 30 metara tkanine predviđa se oko 60sati aktivnog rada u samom procesu tkanja na tkalačkom stanu.

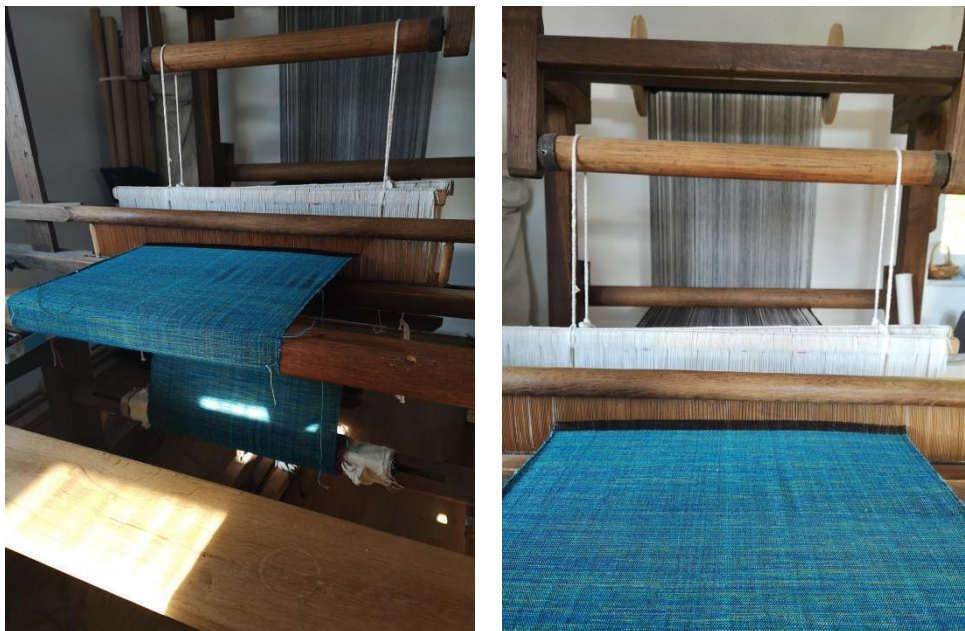

Slika 26(a, b): Tkalački stan i tkanina

### 4.3. Izrada kolekcije



Slika 27: Tkanina nakon skidanja s tkalačkog stana.

## 5. REZULTATI

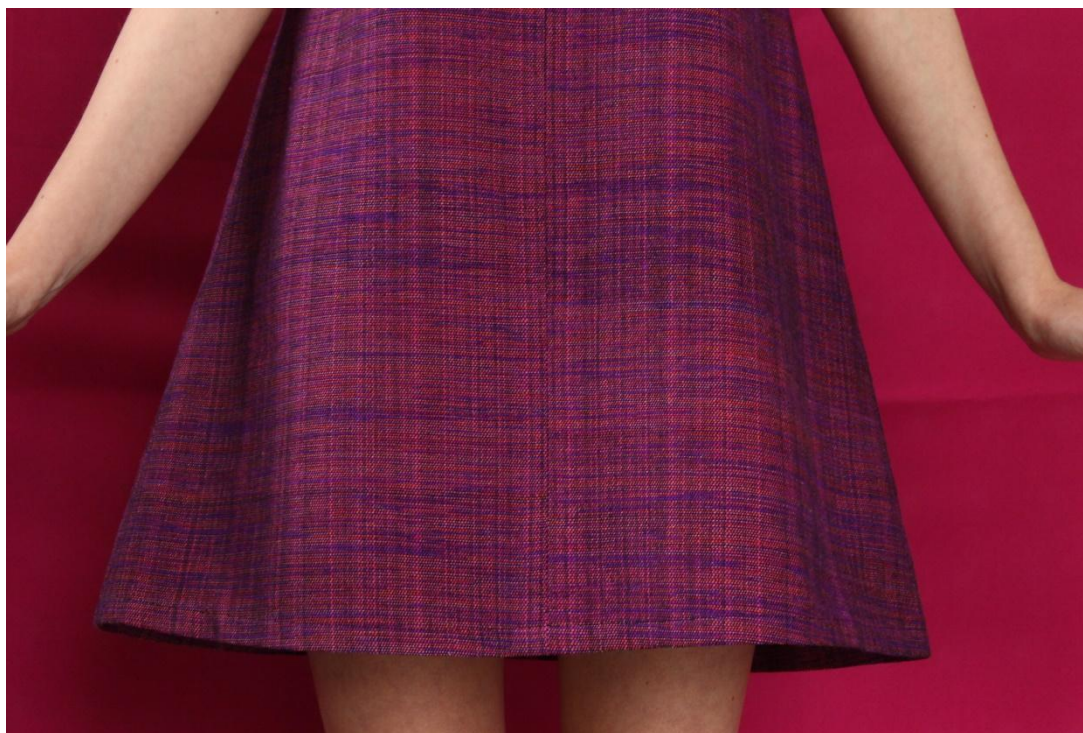









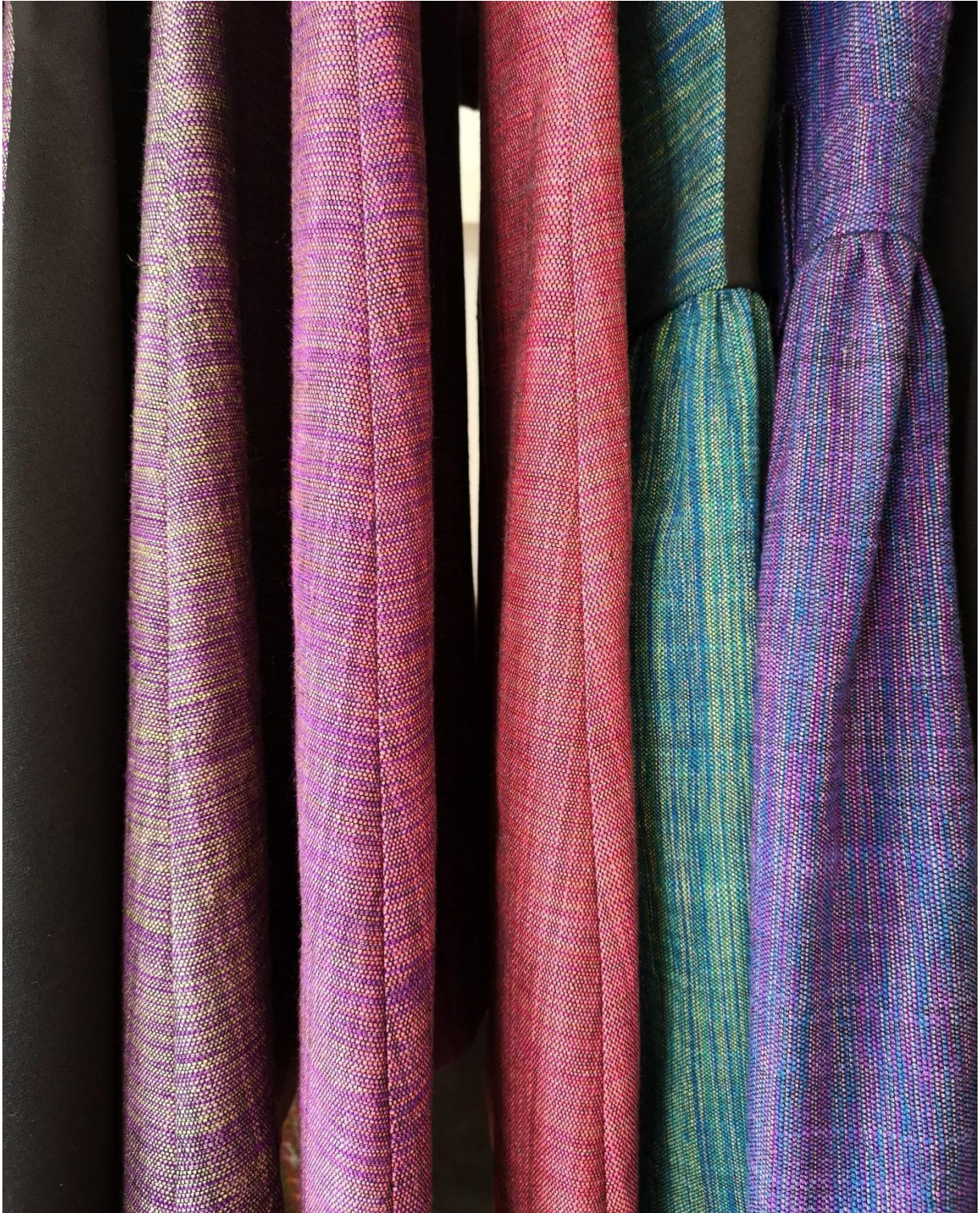

















## 6. ZAKLJUČAK

Tijekom provođenja svih procesa pri izradi završnog rada, nije bilo većih prepreka te je rezultat vrlo zadovoljavajuć. Tijekom projektiranja kolekcije obraćala se pozornost na A kroj te samu izvedbu kako bi trebala biti provedena, pa je tako konstrukcija napravljena pažljivo kako ne bi dolazilo do pogrešaka pri samoj izradi odjeće. Po pitanju tkanja, nije dolazilo do većih poteškoća, na što je utjecalo i veliko iskustvo u ručnom tkanju autorice rada. Kod upredanja tanjih niti ponegdje je dolazilo do zaplitanja, no to se nije pokazalo kao veći problem. Kod tkanja na sreću platno se nije sužavalo s toga kod krojenja i šivanja nije bilo problema. Samo tkanje, također nije bilo problematično zato što su niti osnove bile jednako napete, a tkalački stan ispravno postavljen. Kod šivanja također nije bilo komplikacija zato što se tkanje da lijepo glačati te je stoga vrlo lako za šivati. Gledajući od početka procesa, do kraja nije bilo nikakvih komplikacija i usporavanja procesa, stoga bi se područje proučavanja ručnog tkanja u daljem istraživanju moglo proširiti na neke kompliciranije vezove, te obratiti pozornost na samostalno bojadisanje tekstilnih sirovina za tkanje i drugih procesa koji su puno dugotrajniji i kompliciraniji. Kolekcija se temelji na 10 unikatnih haljina od kojih je sedam proizvedeno u eksperimentalnom dijelu. Već spomenuto, kolekcija je bazirana na A kroju, te su unutar siluete rađeni geometrijski pomaci koji naglašavaju rustikalnost samog unikatnog tekstila. Kod projektiranja kolekcije, korištena su 3 značajnija elementa a to su kratki rukavi, podignuti ovratnik, te šav na prednjoj i stražnjoj sredini, kao tri glavne varijacije kroja.



## 7. POPIS LITERATURE

- [1] Ručno tkanje/weaving and spinning (Marshall Cavendish Limited 1077) –Prevela i obradila Margareta Legiša, Mladost.1979
- [2] Slavica Moslavac : Crvena i bijela Moslavina - 2010. izdao Muzej moslavine Kutina
- [3] Dr.Milovan Gavazzi: Baština hrvatskog sela - 2 neizmijenjeno izdanje 1993.Etnološki zavod FFZG
- [4] Branko Čačić : Hrvatska krosna – 1992, Sisak-Zagreb.
- [5] Ivica Ivanković,Vladimir Šimunović : Hrvatske narodne nošnje ,Zagreb 2001.
- [6] Narodna nošnja Kupinca- Ivanka Bakrač 1986, Zagreb
- [7] Narodna nošnja jugozapadne Moslavine(Osekovo)- Slavica Moslavac 1999,Zagreb
- [8] Narodna nošnja Hrvatske Posavine(Gušće)- Nada Gjetvaj 1986,Zagreb
- [9] Narodna nošnja Vrlike – Jelena Gamulin 1988, Zagreb
- [10] Narodna nošnja Baranje – Ivica Šestan 1986,Zagreb
- [11] Narodna nošnja Zagrebačkog prigorja ( Šestine ) – Nerina Ekcel 1987,Zagreb
- [12] S. Kovačević: Ručno tkanje, Centar za kreativne alternative Zagreb i Promete, Zagreb, Hr