

Dječja kolekcija inspirirana radom Coco Chanel

Rubčić, Ana

Undergraduate thesis / Završni rad

2017

Degree Grantor / Ustanova koja je dodijelila akademski / stručni stupanj: **University of Zagreb, Faculty of Textile Technology / Sveučilište u Zagrebu, Tekstilno-tehnološki fakultet**

Permanent link / Trajna poveznica: <https://um.nsk.hr/um:nbn:hr:201:876585>

Rights / Prava: [In copyright](#)/[Zaštićeno autorskim pravom.](#)

Download date / Datum preuzimanja: **2025-01-15**



Repository / Repozitorij:

[Faculty of Textile Technology University of Zagreb - Digital Repository](#)



**SVEUČILIŠTE U ZAGREBU
TEKSTILNO-TEHNOLOŠKI FAKULTET**

**ZAVRŠNI RAD
DJEČJA KOLEKCIJA INSPIRIRANA RADOM COCO CHANEL**

Doc.dr.sc.Irena Šabarić

Ana Rubčić, 9450/TMD

ZAGREB, Rujan 2017

**UNIVERSITY OF ZAGREB
TEXTILE-TECHNOLOGICAL UNIVERSITY**

**UNDERGRADUATE DISSERTATION
CHILDREN'S COLLECTION INSPIRED BY COCO CHANEL'S WORK**

Doc. dr. sc. Irena Šabarić

Ana Rubčić, 9450/TMD

ZAGREB, September 2017

Prijedlog povjerenstva:

- 1. Dr.sc. Blaženka Brlobašić Šajatović zn. Suradnik, predsjednik**
- 2. Doc.dr.sc. Irena Šabarić, član**
- 3. Doc.art. Koraljka Kovač Dugandžić**
- 4. Marin Sovar, predavač**

SAŽETAK

U svom završnom radu će se proučavati razvojne faze rasta i razvoja djeteta, proporcije dječjeg tijela te sustav orijentacijskih crta i njihov utjecaj na projektiranje dječje odjeće. Ovaj rad je inspiriran radom dizajnerice Coco Chanel, stoga će se istraživati njezina modna važnost i obilježja modnog stila.

Dječja kolekcija je inspirirana Chanel-ovim modnim stilom i pogledom na modu te kolekcija odiše dječjom razigranošću, maštom i veseljem.

Za potrebe rada izrađena je konstrukcija kroja za haljinu šestogodišnje djevojčice koja je poslužila za razradu kroja za haljinu.

KLJUČNE RIJEČI: Coco Chanel, dječja odjeća, projektiranje kolekcije, šestogodišnja djevojčica, konstrukcija

SUMMARY

In my undergraduate dissertation I will study developing phases of growth and development of a child, physical proportions of a child's body and the system of orientation lines and their influence in designing childrens clothing. This work is inspired by work of the designer Coco Chanel, therefore it will study her fashion pertinence as well as features of fashion style.

Children's collection is inspired by Chanel's fashion style and overview of fashion that exudes child's playfulness, imagination and happiness.

For the purpose of this dissertation construction of a six year old girl which served in creation of collection.

KEYWORDS: Coco Chanel, children's clothing, collection design, six year old girl, collection

Prijedlog povjerenstva:

- 1. Dr.sc. Blaženka Brlobašić Šajatović, zn. Suradnik, predsjednik**
- 2. Doc.dr.sc. Irena Šabarić, član**
- 3. Doc.art. Koraljka Kovač Dugandžić**
- 4. Marin Sovar, predavač**

Sadržaj

1. Uvod.....	9
2. Razrada.....	10
2.1. Razvoj i rast djeteta.....	10
2.2. Proporcije dječjeg tijela.....	12
2.3. Utjecaj okoline na odijevanje.....	13
2.4. Razvojna razdoblja čovjeka	14
2.5. Likovno projektiranje dječje odjeće.....	15
3. Coco Chanel.....	17
3.1. Biografija	17
3.2. Stil.....	19
3.3. Modna kuća.....	20
3.4. Parfem i mala crna haljina.....	21
4. Povijest mode: 1950-e.....	22
5. Konstrukcija dječje haljine.....	27
5.1. Konstrukcija temeljnog kroja haljine za djevojčice	29
6. Modeliranje haljine	37
7. Dječja kolekcija za šestogodišnju djevojčicu.....	40
8. Zaključak.....	53
9. Literatura.....	54

1. Uvod

U radu je razrađena i projektirana kolekcija namjenjena djevojčici u dobi od šest godina. Kolekcija je inspirirana jednostavnom ali elegantnom Coco Chanel.

U početku je potrebno analizirati tjelesnu građu i uzrast šestogodišnjih djevojčica kako bi se odgovorila na sve želje djece zbog funkcionalnosti kroja koji mora omogućavati nesputano kretanje u igri. Dječja odjeća je projektirana od ugodnih materijala, ponajprije od pamuka.

Kolekcija odiše jednostavnošću koja je karakteristična za Chanel, živim bojama te zanimljivim detaljima.

Coco Chanel je poznata po svojim ženstvenim kolekcijama koje se mogu projektirati na serijsku proizvodnju u većim ili manjim serijama.



Slika 1: Chanel sako u dječjoj veličini

2. Razrada

2.1. Razvoj i rast djeteta

Pod pojam razvoja smatramo kvalitativne promjene koje od nedefiniranog i nezrelog dovode do visoko organiziranog i zrelog psihičkog stanja te uključuje sve promjene koje dovode do sazrijevanja čovječeg tijela.

Fizički je razvoj najuočljiviji te se zbiva u prvih dvadeset godina života. Najbrži se razvoj događa u prenatalnoj fazi, a nakon rođenja razlikuju se tri faze razvoja¹:

1. do 5.godine života – fizički razvoj ima najveću brzinu,
2. između 5. i 12. godine života – fizički je rast postupniji,
3. između 12. i 20.godine – rast je ponovno ubrzan i neujednačen.

Kod tjelesne visine sve je u genetici, dijete tijekom razvoja dostigne visinu koja mu je određena nasljeđem. Tijelo ne raste kao cjelina zbog čega se tjelesne proporcije tijekom rasta mijenjaju.

Kod rođenja novorođenčada glava iznosi 70% glave odraslog čovjeka. Tijekom prve godine života najviše se razvija trup i dojenče raste oko 25 cm u dužinu kako bi se s navršениh godinu dana dostiglo visinu od 75 do 80 cm. Od 2. do 12. godine najbrže rastu noge, dok poslije se najviše razvija trup.

Tjelesna težina nije u potpunosti određena genetikom, većinom ovisi o uvjetima života i prehranbenim navikama. Novorođenče u prosjeku teži oko 3,4kg. Krajem prve godine dijete bi trebalo utrostručiti, a krajem druge godine učtverostručiti svoju porođajnu težinu. U trećoj, četvrtoj i petoj godini života dijete raste u prosjeku oko 6 cm te povećava masu za 2 kg svake godine.

Od šeste do sedme godine dijete i dalje raste 5 do 6 cm na godinu. Tek u pubertetu dolazi do naglog porasta tjelesne mase. Kako se dječni organizam stalno mijenja, povećava i sazrijeva, odjeća mora ponajprije biti funkcionalna i u skladu s dobi djeteta.⁽¹⁾

¹Fabečić-Sabadi, V.: *Rast i razvoj djeteta*, u: Fabečić-Sabadi, V., Hajnžić, T. F. i sur. *Pedijatrija*, Školska knjiga, Zagreb, 1999., 23. – 40.

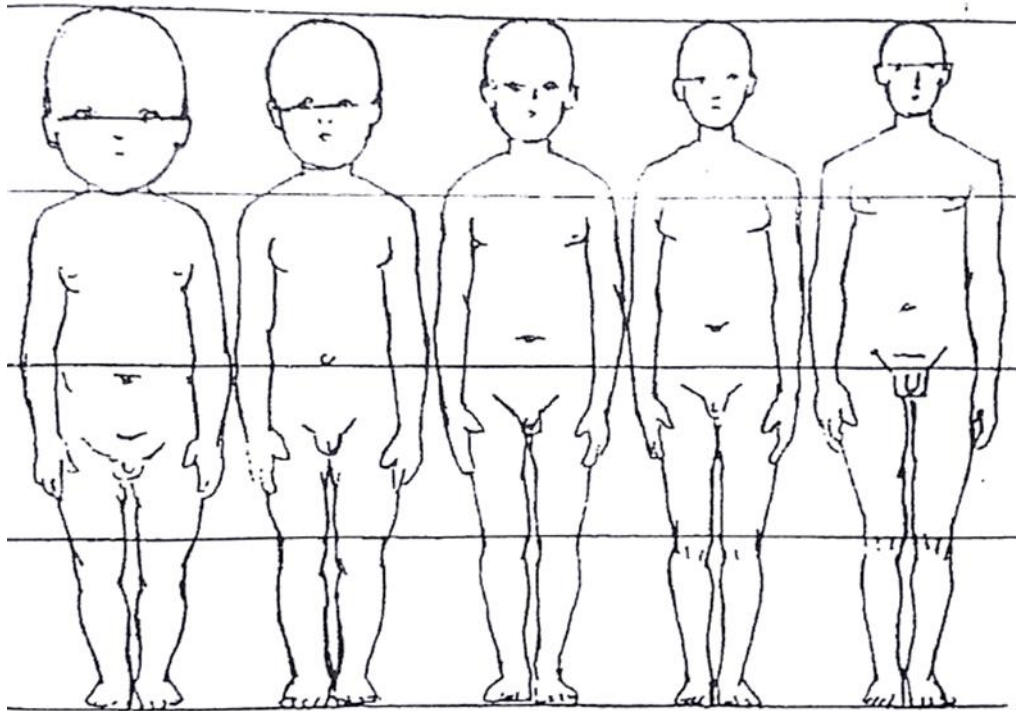

Slika 2: Grafički prikaz promjena proporcija od djeteta prema odrasloj osobi

Literatura: Vinković, M.: *Likovno projektiranje odjeće I*, Tekstilno-tehnološki fakultet Sveučilišta u Zagrebu, Zagreb, 1999.

2.2. Proporcije dječjeg tijela

Dječje proporcije su znatno različite od proporcija odraslih. Dijete se rađa u drugačijim omjerima nego odrastao čovjek. Kod dojenčadi glava zauzima jednu četvrtinu duljine tijela, a opseg glave je veći od opsega prsa. Glava u početku raste usporedno s tijelom dok se kasnije njezin rast uspori. Trbuh je također velik s obzirom na proporcije odraslog čovjeka. Udovi su im kratki i slabi zbog neaktivnosti, pogotovo noge te djeca najčešće prohodaju poslije 1. godine dok malo učvrstnu.

Dijete pri rođenju ima otprilike jednu četvrtinu visine odraslog čovjeka, no ubrzo, odnosno do treće godine života, dosegne dvostruku svoju visinu što je otprilike 90 cm. S dvanaest godina naraste do tri četvrtine visine odraslog čovjeka, a zadnju četvrtinu dosegne do svoje dvadesete godine.

Na početku projektiranja dječje odjeće potrebno je razlikovati četiri skupine rasta i razvoja čovjekova tijela zbog toga što oni prikazuju najuočljivije razlike u proporcijama tijela i promjenama prema kojima treba prilagoditi kolekciju odjeće s naglaskom na dječje i mladenačke linije kroja, uzorke materijala i boje.

To su:

1. novorođenče i dojenče,
2. dvogodišnje dijete,
3. šestogodišnje dijete,
4. dvanaestogodišnje dijete. ⁽²⁾

² Vinković, M.: *Likovno projektiranje odjeće I*, Tekstilno-tehnološki fakultet Sveučilišta u Zagrebu, Zagreb, 1999.

2.3. Utjecaj okoline na odijevanje

Kod projektiranja odjeće najviše je potrebno pripaziti na funkcionalnost i estetsku vrijednost odjeće, opreme i modnih dodataka. Kod novorođenčadi se koristi odjeća izrađena od prirodnih vlakana te se najčešće rabe nježne boje. Rade se razlike između dječaka i djevojčice. Dječake obično odjenu u odjeću svjetloplavih tonova, a djevojčice u odjeću ružičastih tonova.

U četvrtoj i petoj godini djeca mogu ispravno odrediti spol drugih osoba u njihovoj okolini te tako dječaci počinju oponašati muškarce, a djevojčice žene. Kako djeca rasto tako se i razlike između spolova sve više naglašavaju.

U razdoblju predškolske dobi dječaci i djevojčice počinju se zajedno igrati te tako razvijaju fizičke sposobnosti i socijalne uloge. Kod toga je važna odjeća koju nose te ta odjeća mora biti udobna i funkcionalna te ih ne smije sputavati u igri. Ne smije sputavati pokret i treba biti prilagođena njihovoj dobi i uzrastu. Također, opet se javljaju naglašene razlike u odijevanju između djevojčica i dječaka. Djevojčicama su majke uzor te se u toj dobi već počinju brinuti o svom izgledu, dok dječaci i dalje njeguju ležeran, sportski način odijevanja. Djeca u toj dobi razvijaju svoj ukus u odijevanje sve češće tako što prate medije i modne informacije su im dostupnije.

Pubertet kod djevojčica najčešće počinje u desetoj godini dok kod dječaka on dolazi nešto kasnije ali zato traje duže. U pubertetu dolazi do velikih promjena na čovjekovu tijelu, od fizičkih gdje su se izraženije spolne osobine muškog i ženskog tijela, do psihičkih promjena. U ranim tinejdžerskim godinama mladi traže društvenu skupinu kojoj će pripadati, a pripadnost pokazuju izborom svoje odjeće, frizure, modnih dodataka, te načinom govora i vrstom glazbe koju slušaju. ⁽³⁾

³ Vinković, M.: *Likovno projektiranje odjeće I*, Tekstilno-tehnološki fakultet Sveučilišta u Zagrebu, Zagreb, 1999.

2.4. Razvojna razdoblja čovjeka

U razvoju čovjeka može se razlikovati nekoliko razdoblja. U najširoj se podjeli mogu razlikovati četiri temeljna razvojna razdoblja čovjeka, a to su: djetinjstvo, mladenačko doba, doba zrelosti i doba starosti.

Najčešća je ova periodizacija:

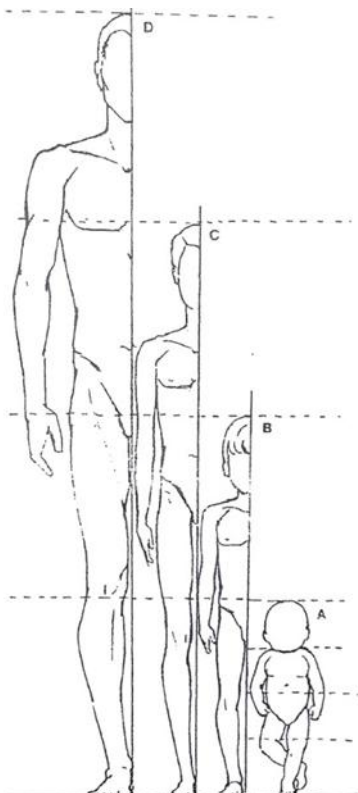

1. prenatalno doba – od začeća do rođenja
2. novorođenče – prva dva tjedna
3. rano djetinjstvo – od rođenja do kraja 2. godine
4. mlađa predškolska dob – od kraja 2. godine do kraja 4. godine
5. starija predškolska dob – od kraja 4. godine do kraja 6. godine
6. školska dječja dob – od kraja 6. godine do kraja 12. godine
7. mladenaštvo (adolescencija) – od kraja 12. godine do kraja 20. godine
8. zrela dob – od kraja 20. godine do kraja 40. godine
9. srednja dob – od kraja 40. do kraja 65. godine
10. starost – iznad 65. Godine ⁽⁴⁾

Slika 3. Crtež osnovnih mijena rasta i razvoj čovječjeg tijela od novorođenčeta do odraslog čovjeka

⁴ Vinković, M.: *Likovno projektiranje odjeće I*, Tekstilno-tehnološki fakultet Sveučilišta u Zagrebu, Zagreb, 1999.

2.5. Likovno projektiranje dječje odjeće

Likovni projekt dječje odjeće najbolje je prikazati u pokretu. Na projektu modnog lika djeteta ucrtane su orijentacijske crte koje su usporedne prema simetrali tijela. Modni lik djeteta podloga je za projektiranje dječje odjeće upravo prema položaju orijentacijskih crta. Kod dojenčadi i dvogodišnjeg djeteta pri pokretu simetrala tijela izlazi iz okomice, no nije ravna, već je blago zakrivljena zbog izraženog trbuščića kod djece pa se pri crtanju rabe zaobljene linije. Simetrala i orijentacijske crte oble su kao i poprečne linije. Rastom djeteta tijelo se izdulji i poprima plosnati, manje zaobljen oblik.

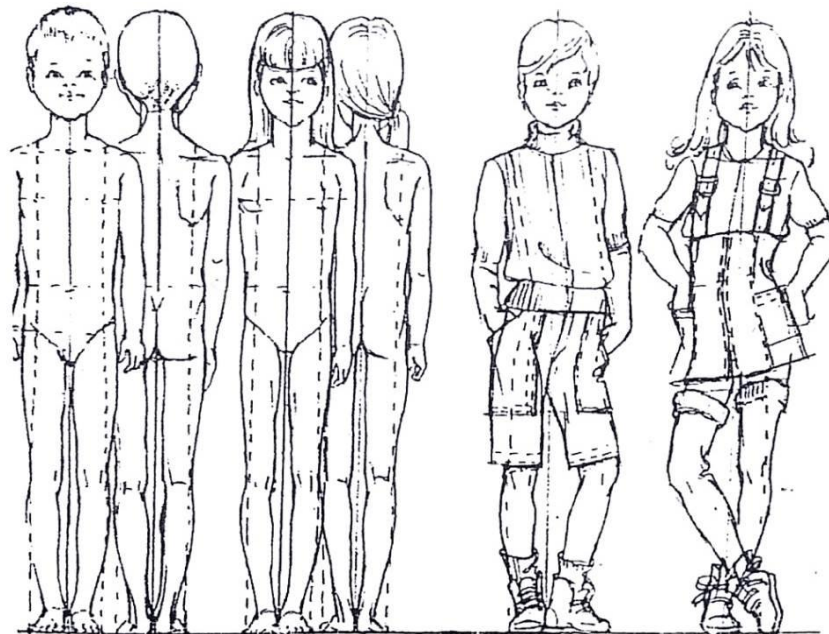

Slika 4: Orijentacijske crte u likovnom projektiranju dječjeg modnog lika i odjeće za šestogodišnje dijete

Nakon izrade likovnog projekta dječje odjeće radi se konstrukcija koja ima svoja pravila u odnosu prema konstrukciji odjeće za odrasle. Ono gdje dolazi do odstupanja jest odnos između tjelesnih mjera i odjevnih veličina. Te razlike postaju sve manje izražene što je dijete starije. ⁽⁵⁾

⁵ Vinković, M.: *Orijentacijske crte u likovnom projektiranju dječje odjeće*, Tekstil Vol. 52, No.8, (2003.) 357. – 367.

Danas je uobičajeno konstruirati odjeću prema tjelesnim mjerama djeteta, a prije se stavljao naglasak na godine. Kod novorođenčeta i dojenčeta tijelo djevojčice i dječaka približno je jednakih mjera, a u kasnijoj dobi dolazi do odstupanja. U predškolskoj se dobi prvi put pojavljuju veće razlike mjera između dječaka i djevojčica, a u pubertetu je razlika najveća.

Odjeća za novorođenčad najčešće se projektira na modnom dječjem liku u ležećem položaju. Dojenče staro više od 6 mjeseci crta se u sjedećem položaju tako da je tijelo naslonjeno na nešto. Dvogodišnje, šestogodišnje i dvanaestogodišnje dijete crta se u pokretu tijela prema njihovu uzrastu.

3. Coco Chanel

3.1. Biografija

Pravo ime Coco Chanel je Gabrielle Bonheur Chanel

Rođena je u Saumur-u 1883. te je umrla u Parizu 1971. Bila je Francuska modna kreatorica i pionirka u svijetu mode. Smatra se najznačajnijom osobom modnog dizajna u 20. stoljeću.

Bila je vanbračno dijete. Otac nikad nije bio prisutan u njenom životu, nije htio preuzeti odgovornost.

Kad joj je bilo 11 godina, umrla joj je majka. Otac ju je smjestio u sirotište. Tamo je naučila šivati. Zapravo, otkrila je elemente koje će od nje učiniti veliku modnu kreatoricu: mješavinu tame i svjetla, crnog i bijelog. Biseri, na primjer, koji su veliki dio stila Coco Chanel, podsjećaju na zrna krunice koje su nosile časne sestre, kao i pojasevi koje su nosile oko struka. Nakon što je otišla iz sirotišta, počela je raditi kao kabare pjevačica, tamo je dobila nadimak Coco. Novcem koji joj je darovao ljubavnik započela je biznis izrade i prodaje šešira.

1909. godine otvara prvi dućan za prodaju ženskih šešira, te postaje toliko uspješna da se u roku od jedne godine preseljava u Rue Cambon, vrlo prestižnu lokaciju u Parizu.

Iako je bila genijalka, najviše je se pamti po dva izuma: parfemu Chanel No. 5, koji je lansiran 1923. Godine, Coco je smatrala da je žena bez parfema žena bez budućnosti, i Chanel odijela koji se sastoji od suknje do koljena i sakoa. Iako su suknje postojale i prije nje, Coco Chanel ih je pretvorila u obvezni standard. ⁽⁶⁾

⁶ Coco Chanel, <https://www.biography.com/people/coco-chanel-9244165>

Posljednje godine života provela je u švicarskom gradu Lausanni, u čijem hotelu Ritz i umire 1971. godine. Imala je 88 godina. Tamo je i pokopana, a grob joj okružuje pet kamenih lavova. Nakon dugih borbi za vodstvo kuće Chanel, na njeno čelo došao je Karl Lagerfeld.



Slika 5 : Coco Chanel 1970.

3.2. Stil

Unatoč tome što je prošlo nekoliko desetljeća od njene smrti, modna pravila Coco Chanel vrijede i danas. Kako je Coco znala reći, „Mala crna haljina prolazi u svim prilikama.“

Sve uspomene Chanel zasigurno su jedan koncept - savršenstvo. A nije ni čudo, jer je haljina Coco Chanel - skladan spoj elegancije i praktičnosti, ženstvenosti i suzdržanost, i stalnu želju za jednostavnošću i velikodušnosti.

Osnova stila čine suknje, haljine, torbe i pravokutne klasične kostime. Isto tako bitne značajke skoro sve slike su originalni pribor koji nije mogao biti bolji oživjeti jednostavne stvari, što ih više boja i zanimljiv. ⁽⁷⁾

⁷ Justine Picardie: *Coco Chanel the legend and the life*, It books, 2013.

3.3. Modna kuća

Prvi značajniji uspjeh u modnom svijetu Coco je postigla 1912. godine nakon što je poznata kazališna glumica Gabrielle Dorziat nosila njezin šešir u predstavi *Bel Ami*.



Slika 6: Utjelovljenje elegancije

Svoju drugu trgovinu otvorila je 1913. godine u francuskom gradu Deauvilleu gdje se predstavila kao kreatorica luksuzne, ali ležerne odjeće namijenjene za trenutke opuštanja i sport.

Već je dvije godine poslije još jedan butik otvorila u turističkom gradu Biarritz u kojemu je ljevala bogata španjolska klijentela i gdje se nisu toliko osjećale posljedice I. svjetskog rata koji je bio u punom zamahu.

Jedna od njezinih zaštitnih znakova postala je odjeća od džerseja od kojega se tada šivalo donje rublje za muškarce. Do 1919. godine bila je registrirana kao krojačica te je otvorila svoju „modnu kuću“. ⁽⁸⁾

⁸ Justine Picardie: *Coco Chanel the legend and the life*, It books, 2013.

3.4. Parfem i mala crna haljina

Možda je ipak prava povijest Chanel-a kao industrije započela tek 1924. godine kada je Coco sklopila ugovor s braćom Wertheimer, vlasnicima „Bourgeoisa”, već poznatim proizvođačima parfema. Dogovorili su nastanak nove tvrtke i branda „Parfums Chanel“, a u ugovoru su potpisali da braća Wertheimer financirati proizvodnju, reklamiranje i distribuciju parfema Chanel No. 5.

Coco je, dajući svoje ime, dobila 10 posto dionica, s time da se nije miješala u posao. No, kako se ispostavilo kasnije, Coco nije bila zadovoljna postignutim dogovorom te se gotovo 20 godina borila kako bi dobila punu kontrolu nad „Parfums Chanel“. Jedan od najvećih misterija je sigurno broj 5 u imenu parfema. Jedna je od verzija da je poznati kemičar Ernest Beaux, koji je i stvorio parfem, na početku napravio pet različitih parfema, a Coco je odabrala upravo tu zadnju, petu verziju.

Uz parfem koji će obilježiti cijeli njezin život, tu je i kreacija male crne haljine koju je prvi puta predstavila 1926. godine. Naime, do tada su crnu haljinu nosile žene u koroti, a ona ju je preobrazila u elegantnu i ženstvenu haljinu za sve prigode. Prva mala crna haljina nije imala rukave i bila je malo iznad koljena što je u to vrijeme bilo vrlo smjelo i revolucionarno. Kult male crne haljine, iako su se modeli mijenjali, prisutan je sve do danas. ⁽⁹⁾



Slika 7 : Parfem Chanel N°5

⁹ Biografija Coco Chanel, <http://www.biography.com/people/coco-chanel-9244165#legacy>, 4. rujna 2016.

4. Povijest mode: 1950-e



Slika 8: 1950-e

Pedesetih godina došlo je do potpune revolucije stila te je ratnu odjeću zamijenila je elegantna i glamurozna odjeća. U to doba odjeća je predstavljala jedan miks konzervatizma i glamura iz kojeg je zračila čista ženstvenost.

Žene su izašle iz skromne odjeće prošlog razdoblja te dobile priliku biti graciozne, elegantne i ženstvene u novoj odjeći i novom stilu pedesetih. ⁽¹⁰⁾

¹⁰ Povijest mode, glamurozne 1950.-e, <http://www.sminkERICA.com/moda-stil/povijest-mode-glamurozne-1950-e/>, 2. rujna 2016.

Glavne karakteristike ovog modnog razdoblja su figura pješčanog sata koja je isticala ženske obline na pravi način, istaknut struk, voluminozne suknje visokog struka te neistaknuta ramena.

1950-ih žene su prigrlile ulogu domaćica koja je i uskoro postala ideal žene tadašnjeg društva.

Unatoč tome što je većina dizajnera kreirala sofisticiranu i nimalo casual odjeću, žene su počele sve više nositi hlače, i duge i kratke, sportsku odjeću, haljine bez naramenica, te je casual stil postao iznenađujuće popularan.

Hlače su se najčešće nosile kod kuće i za neformalne prilike. Imale su popularan detalj koji je bio zatvarač sa strane kako bi hlače činio elegantnima i ženstvenijima.

Nosila su se vrlo ženstvena krojena odijela uskog struka i naglašenih bokova. Iako je Coco Chanel predstavila svoju verziju odijela koja je bila opuštenija i udobnija, figura pješčanog sata ostala je jednako popularna.

Odjevni predmeti koji su također nošeni su uske pencil suknje, bluze s Petar Pan kragom kakvu i ja koristim u svojoj kolekciji, polo majice i haljine te trikoi.⁽¹¹⁾



Slika 9: Uska pencil suknja

¹¹ Povijest mode, glamurozne 1950.-e, <http://www.sminkERICA.com/moda-stil/povijest-mode-glamurozne-1950-e/>, 2. rujna 2016.

Nakon tmurnih boja četrdesetih, printovi su se vratili na velika vrata. Također sam i ja kompjuterski uređivala svoje radove ubacivajući printeve. Cvijeće raznih boja, točkice, većinom crvene, modre i bijele, pruge različitih debljina i boja ukrašavale su najčešće suknje i haljine, a na rubove suknji su se dodavali i šivali razni ukrasi i motivi. Osim printova sve se više počinju nositi žive boje. Crveni, narančasti, rozi kaputi, suknje, haljine i kaputi postali su pravi hit..

Jedan od modnih dodataka koji je vrlo popularan i danas su mačkaste naočale koje su dolazile u raznim bojama i varijacijama. U radovima sam crtala naočale kao modni dodatak.

Pedesetih godina tinejdžeri su napokon došli na svoje i dobili priliku izraziti vlastiti stil. Ozbiljnija odjeća koja bi ih postarala i učinila ih sličnijima roditeljima postala je dio prošlosti. Djevojke su počele nositi bluze s Petar Pan kragom u kombinaciji s pastelnim džemperom, a neke su za malo opušteniji dojam čak nosile muške košulje kombinirajući ih s trapericama. Također nosile su i sveprisutne pune midi suknje u žarkim bojama zajedno s uskim bluzama ugranim u suknju.



Slika 10: Petar Pan kragna



Slika 11 i 12 : Šareni dezeni i žive boje na haljinama 1950.-ih



Slika 13: Tinejdžeri 1950-ih

5. Konstrukcija dječje haljine

Konstrukcija dječje odjeće se u osnovi ne razlikuje od one za odrasle. Razlike postoje u bitno drugačijim odstupanjima mjera između veličina. Te razlike nisu jednake za svaku dječju dob. U razvoju dječjeg tijela razlikujemo tri razdoblja. Razlika između dječaka i djevojčica od rođenja nije velika tek u središnjem razdoblju djetinjstva dolazi do većih razlika u razvoju njihovih tijela i mjera.

Hrvatske norme određuju označavanje veličina za dječju gornju odjeću na osnovi godina života i tjelesne visine. ⁽¹²⁾

C MJERE ZA DJEVOJČICE

Tab. 40 Tjelesne mjere za djevojčice

	86	92	98	104	110	116	122	128	134	140	146	152	158	164	170	176	
Tv	86	92	98	104	110	116	122	128	134	140	146	152	158	164	170	176	
Og	55	56	57	58	59	60	62	64	66	68	72	76	80	84	88	92	
Os	51	52	53	54	55	56	57	58	59	60	62	64	66	68	70	72	
Ob	56	58	60	62	64	66	68	70	72	74	76	78	82	86	90	94	
Ov	24	24,7	25,4	26,1	26,8	27,5	28,2	28,9	29,6	30,3	31	31,7	32,4	33,1	33,8	34,5	
Švi	4,75	4,8	4,85	4,9	4,95	5	5,1	5,2	5,3	5,4	5,6	5,8	6	6,2	6,4	6,6	
Do	12	12,5	13	13,5	14	14,5	15	15,5	16	16,5	17	17,5	18	18,5	19	19,5	
DI	20,5	22	23,5	25	26,5	28	29,5	31	32,5	34	35,5	37	38,5	40	41,5	43	
Db	32,5	34,5	36,5	38,5	40,5	42,5	44,5	46,5	48,5	50,5	52,5	54,5	56,5	58,5	60,5	62,5	
Dsu	20	22	24	26	28	30	33	36	39	42	46,5	51	55,5	60	64,5	69	
Djak	30,2	32,4	34,6	36,8	39	41,2	43,4	45,6	47,8	50	52,2	54,4	56,6	58,8	61	63,2	
Dog	41,5	45	48,5	52	55,5	59	63,5	68	72,5	77	83	89	95	101	107	113	
Vgm												27,2	28,2	29,2	30,2	31,2	32,2
Vg												21,6	22,4	23,2	24	24,8	25,6
Vpm	27,2	28,7	30,3	31,8	33,4	34,9	36,6	38,3	40	41,7	43,7	45,7	47,7	49,7	51,7	53,7	
Vp	22,4	23,9	25,4	26,9	28,4	29,9	31,5	33,1	34,7	36,3	38,1	39,9	41,7	43,5	45,3	47,1	
Šr	7,2	7,5	7,8	8,1	8,4	8,7	9,1	9,5	9,9	10,3	10,7	11,1	11,5	11,9	12,3	12,7	
Šl	10,5	10,7	10,9	11,1	11,3	11,5	11,9	12,3	12,7	13,1	13,7	14,3	14,9	15,5	16,1	16,7	
Šo	6,5	6,6	6,7	6,8	6,9	7	7,2	7,4	7,6	7,8	8,2	8,6	9	9,4	9,8	10,2	
Šg	10,5	10,7	10,9	11,1	11,3	11,5	11,9	12,3	12,7	13,1	14,1	15,1	16,1	17,1	18,1	19,1	
Dr	29,9	32,2	34,5	36,8	39,1	41,4	43,7	46	48,3	50,6	52,6	54,6	56,6	58,6	60,6	62,6	
Dh	48,5	53	57,5	62	66,5	71	75,5	80	84,5	89	92,5	96	99,5	103	106,5	110	
Ds	18	18,5	19	19,5	20	20,5	21	21,5	22	22,5	23,2	23,9	24,6	25,3	26	26,7	
Dk	30,5	34,5	38,5	42,5	46,5	50,5	54,5	58,5	62,5	66,5	69,3	72,1	74,9	77,7	80,5	83,3	
On	31	31,8	32,6	33,4	34,2	35	35,8	36,6	37,4	38,2	39	39,8	40,6	41,4	42,2	43	

Napomena: Ovisno o vrsti odjevnog predmeta modelu i materijalu na pojedine tjelesne mjere potreban dodatak za ugodnost nošenja.

Slika 14: Tablice tjelesnih mjera za djevojčice

¹² Marijan Hrastinski: Konstrukcija 1, Modus, 2013

Visina za djevojčicu od šest godina iznosi 116cm. Pa iz tablice isčitavam osnovne mjere. A to su opseg grudi, struka i bokova.

$$Tv=116\text{cm}$$

$$Og=60\text{cm}$$

$$Os=56\text{cm}$$

$$Ob= 6\text{cm}$$

Na temelju kojih izračunavamo konstrukcijske mjere.

$$Do= 1/20 Og+10 \text{ cm} + \text{dodatak 1 do 1.5 cm} = 17\text{cm}$$

$$Dl= 1/4 Tv =29\text{cm}$$

$$Db= Dl+ Do (\text{bez dodataka}) = 45\text{cm}$$

$$Dk= 1/2 Tv +4 \text{ cm} = 62\text{cm}$$

$$\check{S}vi= 1/20 Og +2 \text{ cm} = 5\text{cm}$$

$$Vp= Dl+ 1/20 og-1\text{cm} = 31\text{cm}$$

$$\check{S}l= 1/8 + 4.5 \text{ do } 5 + \text{dodatak 1 cm} = 13\text{cm}$$

$$\check{S}o= 1/8 Og -1 + \text{dodatak 2cm} = 8.5\text{cm}$$

$$\check{S}g= 1/4 Og - 3.5 \text{ do } 4 \text{ cm} + \text{dodatak 2.5 cm} = 12.5\text{cm}$$

$$\check{S}s= 1/4 Os -1 = 13\text{cm}$$

Rukav

$$Vri- \text{izmjereno na temeljnom kroju} = 27\text{cm}$$

$$Oor- \text{izmjereno na temeljnom kroju} = 30\text{cm}$$

$$Vro= 1/2 Vri - 2/10 \check{S}o = 11.9 \text{ cm}$$

$$Kr\check{s}= 1/2 Oor -0.5 \text{ do } 1 \text{ cm} = 14.5\text{cm}$$

$$Dr= 41.4\text{cm}$$

$$Odr= 25\text{cm}$$

5.1. Konstrukcija temeljnog kroja haljine za djevojčice

Konstrukcija prednjeg i stražnjeg dijela haljine.

1 je početka točka, povući okomitu liniju. Točka 1 je vrh stražnje sredine i označava mjesto sedmog vratnog kralješka na tijelu.

1 do 2 mjeriti dubinu orukavlja.

1 do 3 mjeriti duljinu leđa

1 do 4 mjeriti duljinu kroja. Iz točke 1 povući kracu liniju vodoravno u lijevo, a iz točaka 2,3,4,5 dulje vodoravne linije.

3 do 6 i 5 do 7 mjeriti 1.5cm i međusobno spojiti da se dobije linija stražnje sredine i označavi točka 8.

3 do 9 mjeriti širinu leđa. Iz točke 9 povući okomitu liniju do visine bokova i do vodoravne linije iz točke 1 i označiti točku 10.

9 do 11 cm mjeriti $\frac{2}{3}$ šo. Povući okomitu liniju do visine bokova i označiti točku 12. Ostaviti razmak između točaka 11 i 13 cm barem 10cm za odvajanje prednjeg i stražnjeg dijela. Povući okomitu liniju označiti točku 14.

13 do 15 mjeriti $\frac{1}{3}$ širine orukavlja.

15 do 16 mjeriti širinu grudi. Provjeriti dužine 8 do 11 i 13 do 16, što ukupno treba iznositi $\frac{1}{2}$ og + dodatak za udobnost.

Iz točke 16 nacrtati okomitu liniju prednje sredine, a od točke 15 nacrtati okomitu liniju do struka i prema gore. Označiti toke 17 i 18.

16 do 19 mjeriti $\frac{1}{10}$ Og + 0.5 cm. Nacrtati okomitu liniju iz točke 19.

18 do 20 mjeriti visinu prednjeg dijela. Iz točke 20 povući vodoravnu liniju desno i označiti točku 21.

1 do 22 mjeriti širinu vratnog izreza. Povući kratku okomitu liniju.

22 do 23 mjeriti 2 cm. Nacrtati okruglinu vratnog izreza od točke 1 do 23.

10 do 24 mjeriti 1 cm. Spojiti točke 23 i 24 i produljiti liniju lijevo.

25 je $\frac{1}{2}$ visine ramena stražnjeg dijela (9 do 24). Povući vodoravnu liniju desno do stražnje sredine.

26 je $\frac{1}{2}$ dužine 9 do 25. Povući kratku vodoravnu liniju lijevo.

26 do 27 mjeriti 1.2 cm (točka sastava rukava stražnjeg dijela, SSR).⁽¹³⁾

¹³ Marijan Hrastinski: Konstrukcija 1, Modus

15 do 28 mjeriti isiti iznos kao i 9 do 26.

23 do 29 mjeriti 2.5 cm. Povuci okomitu liniju i označiti točku 30.

25 do 31 i 25 do 32 mjeriti 0.5 cm. Nacrtati oba kratka ušitka (30 do 31 i 30 do 32) i produljiti liniju lijevo od okomice 1.1 cm.

24 do 33 mjeriti 1.5 cm za širinu ramena. Od točke 11 preko 27 i ušitaka te dalje do 33 oblikovati orukavlje stražnjeg dijela.

19 do 34 mjeriti 1 cm za visinu grudi. Kada je V_g (visina grudi) izmjerena na tijelu, mjeri se od točke 21 dolje, što dolazi 1 cm ispod točke 19, a ovisi o dubini orukavlja.

15 do 35 mjeriti dužinu 9 do 24 – 1.5 cm. Iz točke 35 izvući šestarom kratak luk desno sa središtem u točku 15. Isto tako izvući luk iz točke 21 sa središtem u točki 34.

35 do 36 mjeriti $1/20 O_g - 0$ do 1.5 cm. Spojiti točke 28 i 36 ravno i oblikovati orukavlje prednjeg dijela (13, 28, 36).

36 do 37 mjeriti dužinu 23 do 33 (širina ramena stražnjeg dijela). Spojiti točke 36 i 37.

20 do 38 mjeriti širinu vratnog izreza.

20 do 39 mjeriti širinu vratnog izreza + 1 cm. Točku 20 spojiti s točkom 15.

20 do 40 mjeriti širinu vratnog izreza + 0.5 cm. Oblikovati okruglinu vratnog izreza prednjeg dijela (38, 40, 39).

37 do 41 mjeriti isti iznos kao od 21 do 38. Spojiti točke 34 i 41.

34 do 42 mjeriti isti iznos kao od 34 do 41 da se izjednače duljine ovaju krakova prsnog ušitka. Spojiti 38 i 42.

17 do 43 mjeriti širinu struka. Označiti točku 44.

43 do 45 mjeriti $1/2 O_s + 2$ do 4 cm dodatka za ugodnost nošenja (treba izmjeriti bez međuprostora koji dijeli prednji od stražnjeg dijela).

44 do 46 mjeriti $1/2 O_b + 2$ do 4 cm. Označiti točke 47, 48 i 49.

Iznosi 18 do 43 i 6 do 45 nazivaju se „višak“ (ovdje $5 + 1.6$ cm) i predstavljaju dodatnu širinu u odnosu prema željenoj (potrebnoj) u području struka ($1/2 O_s +$ iznos dodatka za ugodnost nošenja odnosno komociju), koja se raspoređuje na ušitke i zaobljenost bočnih šavova.

Iznos od stražnje sredine, odnosno točke 46 do točke 47 naziva se „manjak“ (ovdje 1 cm) i predstavlja nedostatak širine u odnosu prema željenoj (potrebnoj) u području bokova ($1/2 O_b +$ iznos dodatka za ugodnost nošenja odnosno komociju), koja se u pravilu raspoređuje na proširenje kod bočnih šavova⁽¹⁴⁾

¹⁴ Marijan Hrastinski: Konstrukcija 1, Modus

48 do 50 i 49 do 51 mjeriti 1 cm. Nacrtati kratke vodoravne linije.

50 do 52 i 51 do 53 mjeriti $1 + 0.2$ cm za oblikovanje bočnog šava.

12 do 54 i 14 do 55 mjeriti $1/2$ „manjka“ (46 do 47). Spojiti točke 52 i 54 te 53 i 55 i produljiti linije do duljine kroja.

Pripaziti da proširenje na duljini kroja se bude veće od 2 cm nego što je na bokovima.

Inače treba na duljini kroja mjeriti iznos proširenja na bokovima + 1 do 2 cm. Spojiti točku 11 i 0.2 cm kod točke 52 ravno. Na isti način spojiti točke 13 i 53.

Zaobliti stuk prednjeg i stražnjeg dijela.

56 je $1/2$ dužine 6 do 52. Nacrtati okomitu liniju.

56 do 57 i 56 do 58 mjeriti 13 cm za duljinu ušitaka. Kod točke 56 mjeriti lijevo i desno 1 do 1.5 cm i nacrtati ušitak stražnjeg dijela. U struku prednjeg dijela označiti točku 59 i mjeriti lijevo i desno $1/2$ iznosa 18 i 43.

59 do 60 mjeriti 10 cm i nacrtati ušitak prednjeg dijela.

Za premještanje ramenog šava prema naprijed treba mjeriti 1 cm na prednjem dijelu prema dole i izvući usporedne linije te označiti točke 38a, 42a, 41a i 36a. Isti iznos koji je oduzet na prednjem dijelu treba dodati na stražnji, produljiti liniju vratnog izreza i orukavlja te označiti točke 23a i 33a.

15 do 61 mjeriti $1/4$ širine orukavlja. 61 označava točku prednjeg sastava rukava (PSR).

(15)

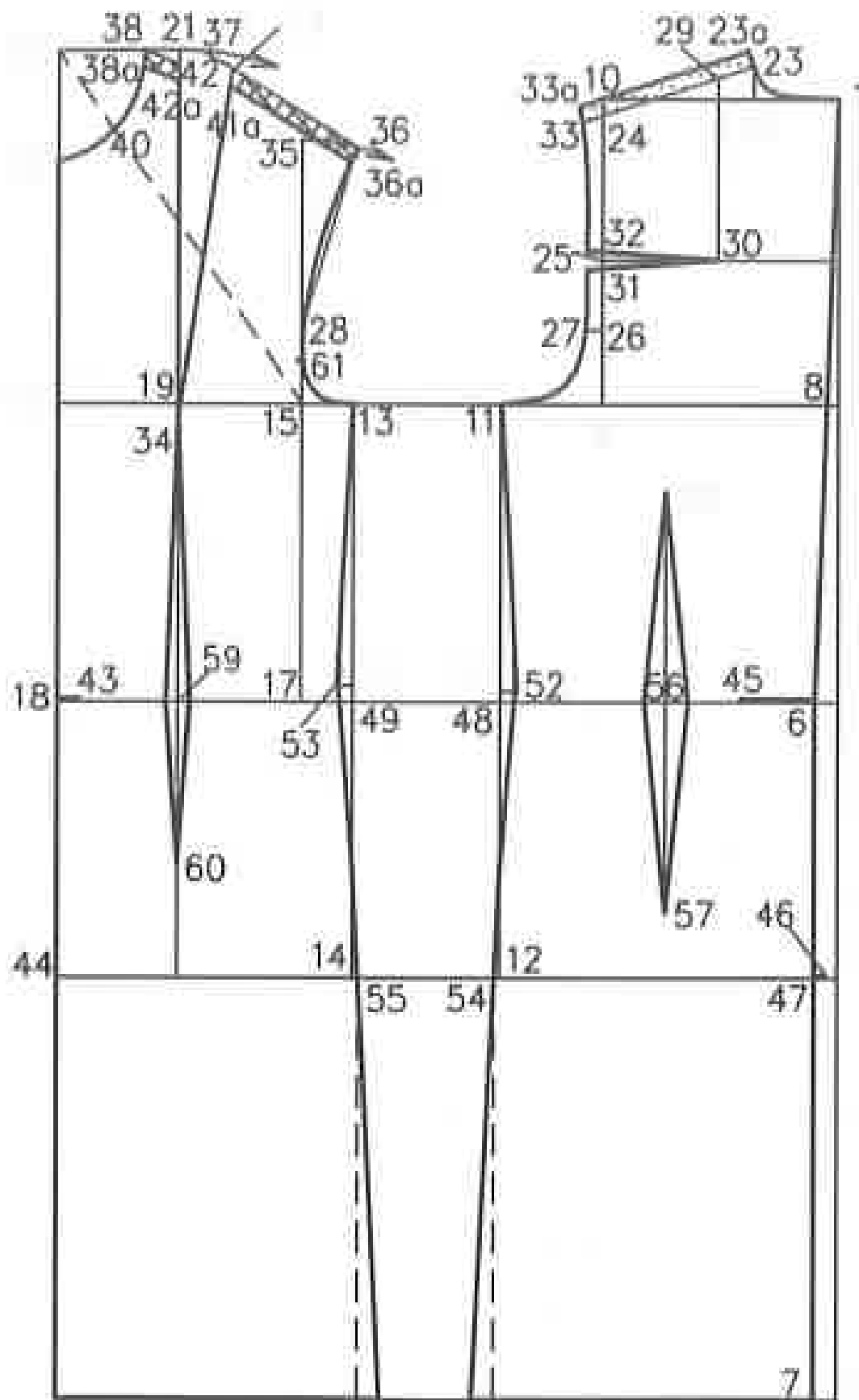

Slika 15: Konstrukcija prednjeg i stražnjeg dijela

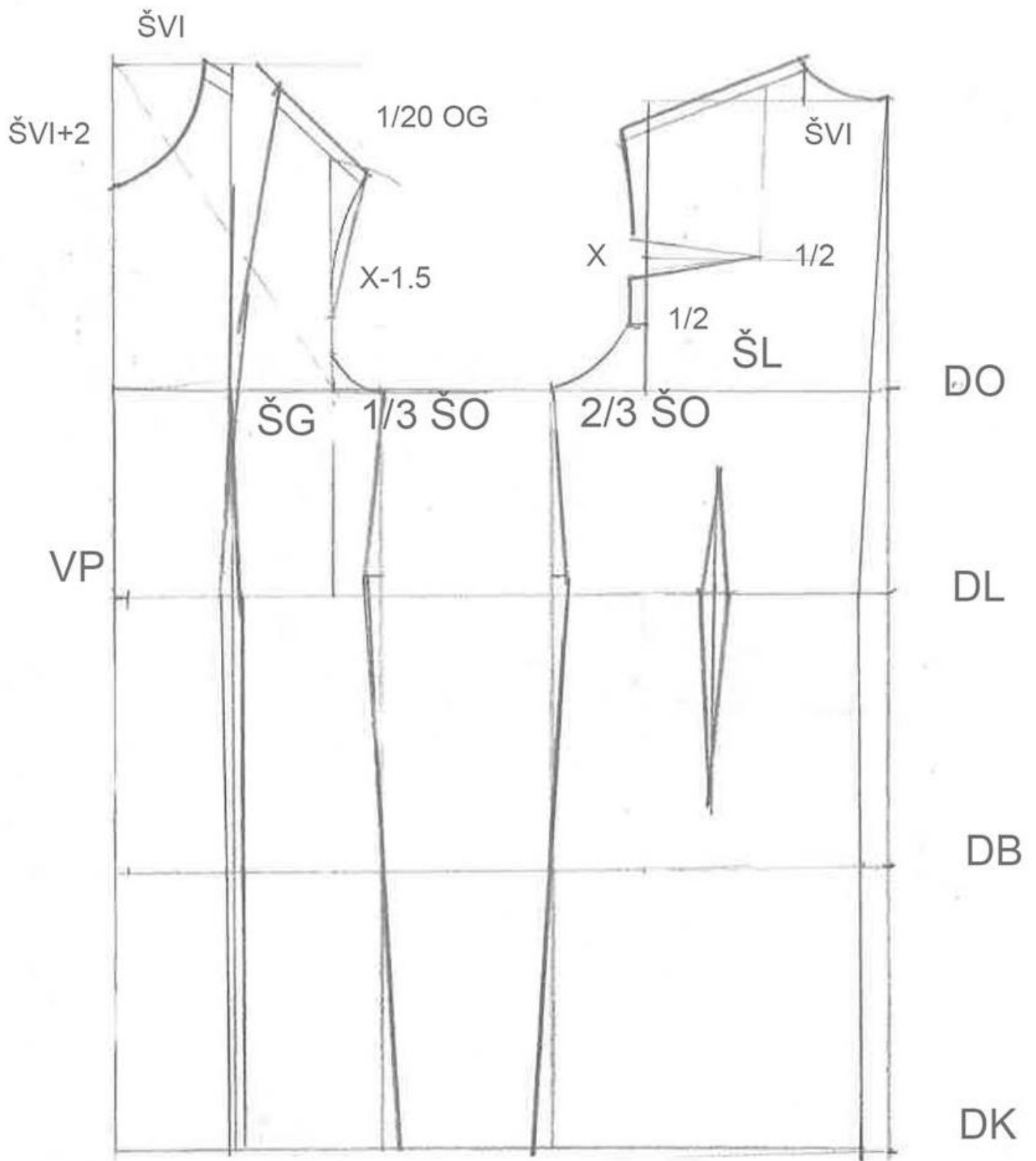

Slika 16: Moja konstrukcija temeljnog kroja

Mjere za konstrukciju rukava:

Vri	Visina rukavnog izreza	=	32.30 cm	Izmjereno na kroju
Oor	Opseg orukavlja	=	38.70 cm	Izmjereno na kroju
Dr	Duljina rukava	=	54.60 cm	
Vro	Visina rukavne okrugline	=	13.00 cm	1/2 Vri – 2/10 Šo
Kšr	Kosa širina rukava	=	18.80 cm	1/2 Oor – 0.5 do 1 cm
Odr	Opseg duljine rukava	=	26.00 cm	

1 je početna točka, povući okomitu liniju.

1 do 2 mjeriti visinu rukavne okrugline.

1 do 3 mjeriti duljinu rukava.

3 do 4 mjeriti 2 cm za prednju duljinu rukava (2 do 4).

2 do 5 mjeriti 1/2 dužine 2 do 4 – 1 cm. Iz točaka 1, 2, 3 i 5 povući vodoravne linije desno.

2 do 6 mjeriti 1/4 širine orukavlja. Točka 6 (predenji sastav rukava – PSR) odgovara, odnosno spaja se s točkom 61 na prenjem dijelu

6 do 7 mjeriti kosu širinu rukava. Iz točke 7 povući okomitu liniju do duljine rukava.

4 do 8 mjeriti 1/2 opsega duljine rukava. Nacrtati liniju 4, 8 i produžiti ju desno. Označiti točku 9.

10 je 1/2 dužine 1 do 7. Nacrtati okomitu liniju i označiti točku 11.

10 do 11 i 11 do 13 mjeriti 1 cm.

7 do 14 mjeriti 1/4 širine orukavlja + 0.5 cm. Spojiti točke 12 i 14.

14 do 15 mjeriti 0.5 cm. Spojiti točke 13 i 15.

16 je 1/2 dužine 1 do 12. Spojiti točke 6 i 16.

17 je 1/2 dužine 6 do 16. Spojiti točke 17 i 12.

18 je 1/2 dužine 17 do 12. Na liniju 17, 12 i točku 18 nacrtati liniju pod pravim kutom.

19 je 1/2 dužine 12 do 14. Na liniju 12, 14 i točku 19 nacrtati liniju pod pravim kutom.

18 do 20 mjeriti 1 cm.

19 do 21 mjeriti 0.6 cm. Pomoću točaka 17, 20, 12, 21 i 14 oblikovati rukavnu okruglinu gorenjeg dijela rukava. Od vodoravne linije iz točke 2, mjeriti gore 0.5 cm i povući kratku vodoravnu liniju. Oblikovati okruglinu donjeg dijela rukava do točke 6 i 14. ⁽¹⁶⁾

¹⁶ Marijan Hrastinski: Konstrukcija 1, Modus

6 do 22 mjeriti okruglinu između točaka 13 i 61 s prednjeg dijela. Točka 22 odgovara točki 13 na prednjem dijelu odnosno pri ušivavanju rukava u orukavlje to je ista točka. Iz točke 22 nacrtati okomitu liniju i označiti točku 23.

Slika 16. prikazuje modeliranje donjeg dijela rukava i označavanje ureza na rukavnoj okruglini. Za označavanje ureza na rukavnoj okruglini obavezno treba označiti točku 6(PSR – točka prednjeg sustava rukava) i točke 22a i 22b.

22b do 24 (SSR – točka tražnjeg sastava rukava) mjeriti duljinu krivulje 11 do 27 sa stražnjeg dijela + 0.5 cm za nadržavanje.

14 do 15 mjeriti duljinu krivulje 17 do 33 na stražnjem dijelu umanjeno za iznos ušitka + 1 cm za nadržavanje rukava.

6 do 26 mjeriti duljinu krivulje 61 do 36a na prednjem dijelu + 1 cm za nadržavanje rukava. Točka 26 treba doći na točku 25. Inače je potrebno provjeriti prethodno izmjerene iznose, kao i prije utvrđn iznos opsega orukavlja odnosno proračun kose širine rukava.⁽¹⁷⁾

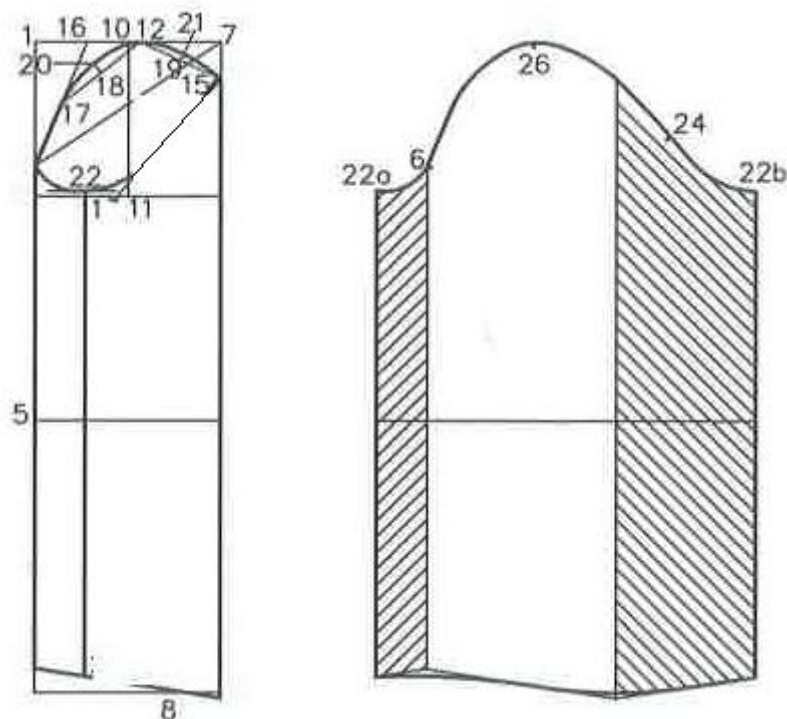

Slika 17: Konstrukcija rukava

¹⁷ Marijan hrastinski, Konstrukcija odjeće 1, Modus

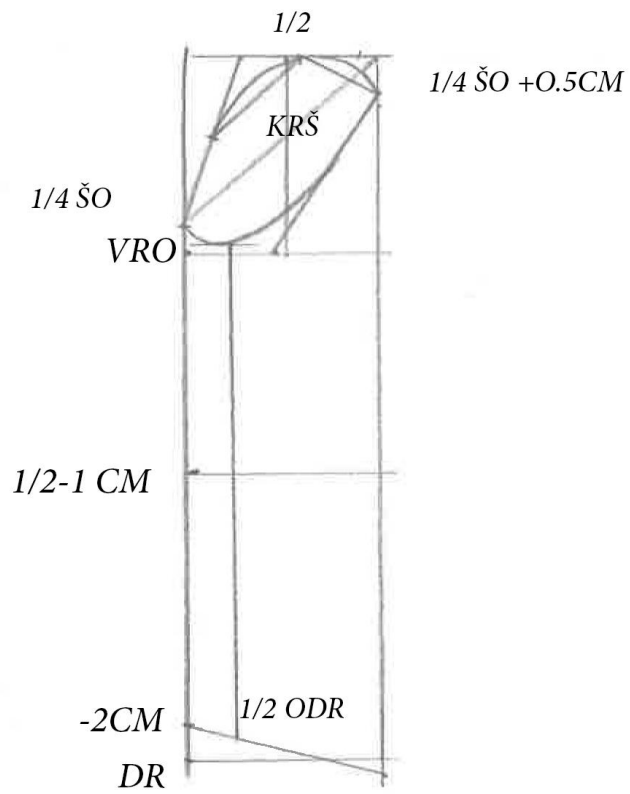

Slika 18: Moja konstrukcija rukav

6. Modeliranje haljine

Slika 19: Modelirani dijelovi haljine

MODELIRANJE HALJINE

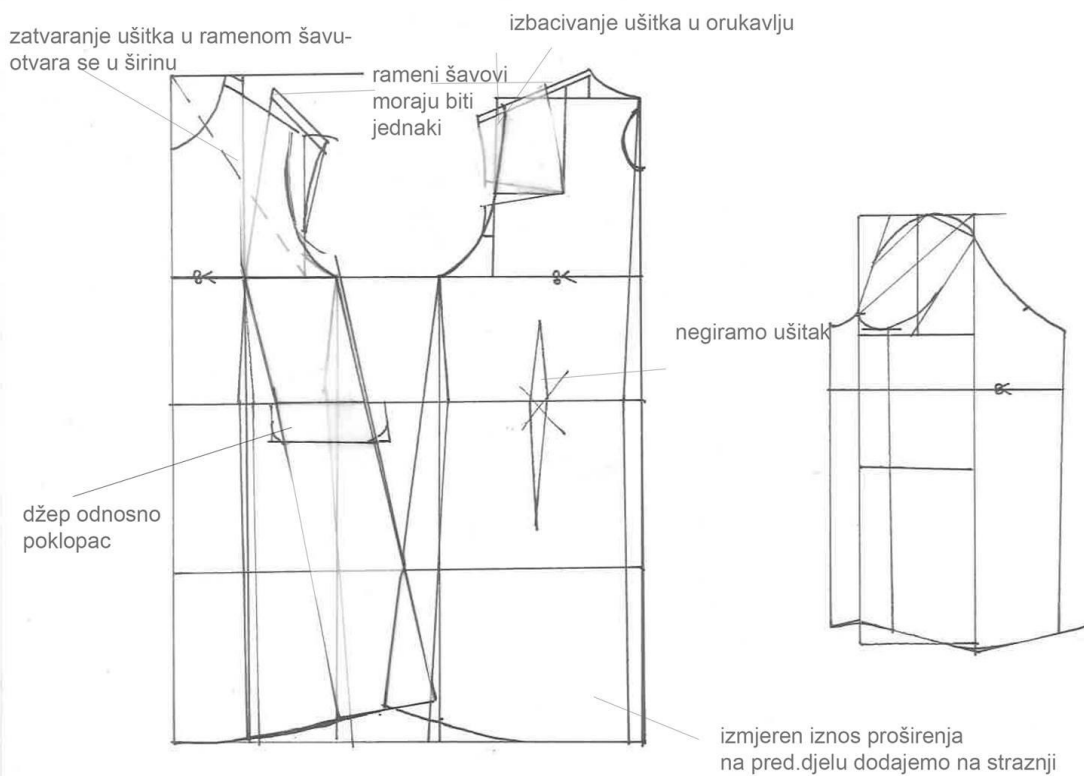

konstrukcija bubi ovratnika

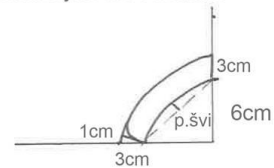

Izvađeni krojni dijelovi haljine

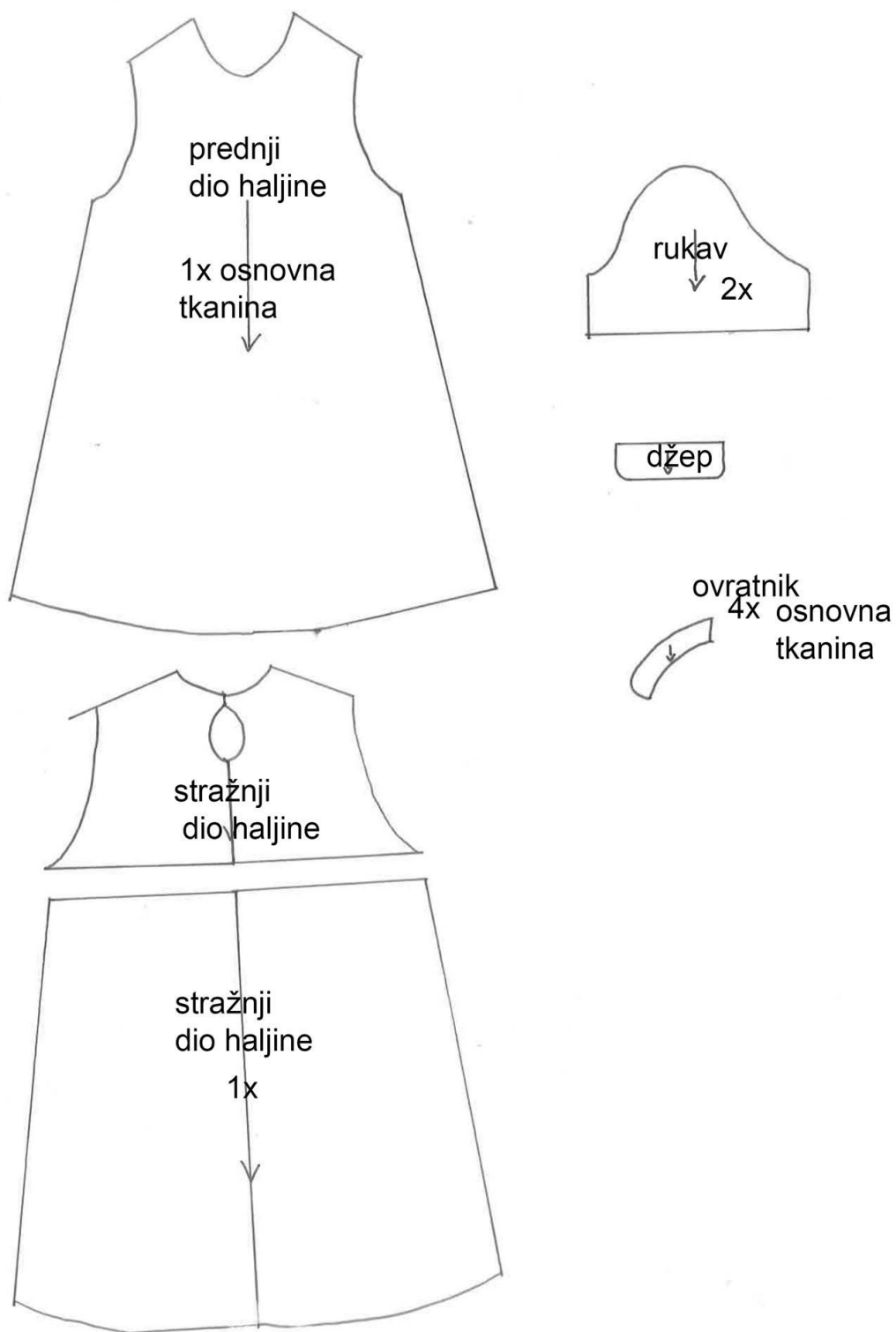

Slika 20: Slika izvađenih krojnih dijelova



Slika 21 i 22: Prikaz kroja iz pak papira prednja i straznja strana

7. Dječja kolekcija za šestogodišnju djevojčicu

Kolekcija sastoji se od 10 skica, stilski povezana i usklađena. Brzim crtežima i kreativnim idejama stvorila sam uvod u općeniti izgled planirane kolekcije. Na temu kolekcije za šestogodišnjakinje inspirirane Coco Chanel-om izdvojila sam nekoliko autorskih skica koje sam dodatno uredila na računaru ubacivajući printeve, detalje i boje inspirativne na temu. Najviše sam koristila dezen točkica i cvijeća budući da se radi o dječjoj kolekciji smatram da bi djeci to bilo najzanimljivije.

Kolekcija je inspirirana veselim bojama, motivima cvijeća, šarenilom, neobičnim kombinacijama boja. Modeli u kolekciji su uglavnom haljine razrađene u cijelinu. Silueta je jednostavna zbog razigranosti djece i ugodnosti nošenja.

Materijali su pamučni. Krojevi su modelirani svaki sa malim pomakom u igri s ovratnicima, mašnjama, rezovima i džepovima a naglasak stavljam na sam dezen odjevnih predmeta.



Slika 23 Brzi crteži

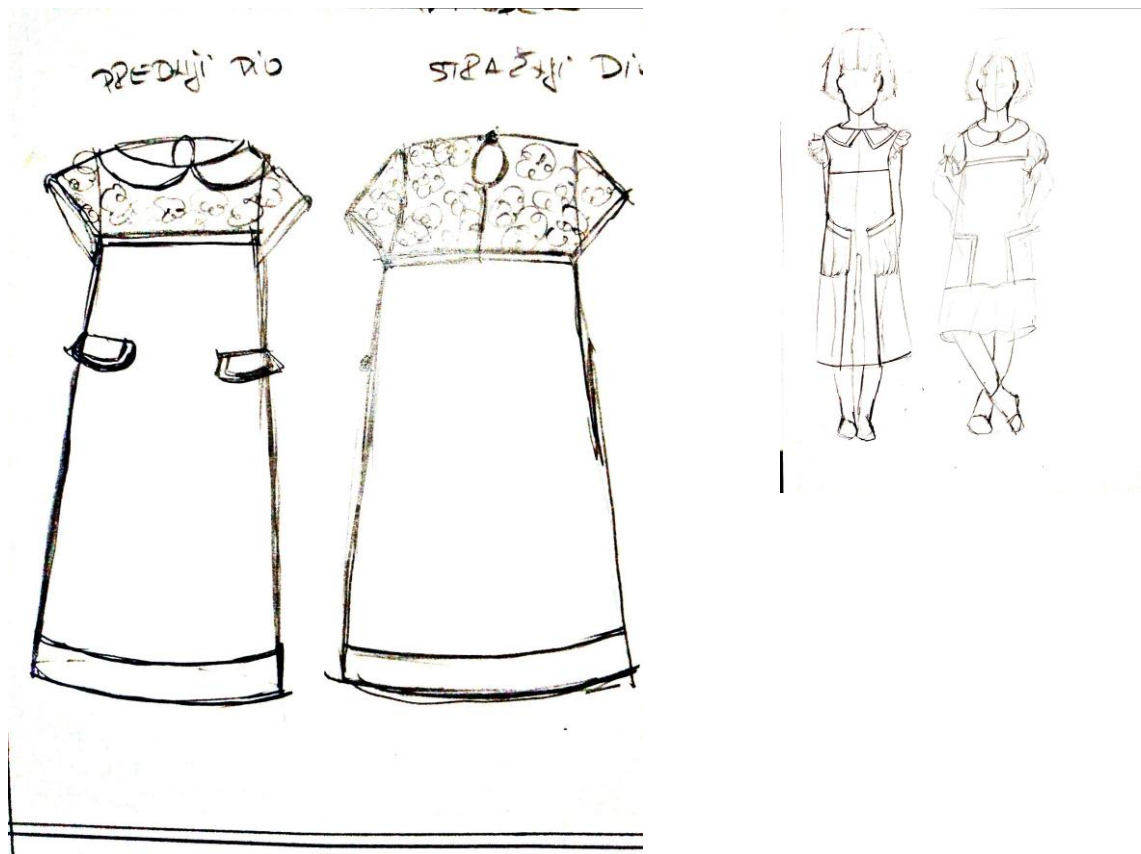

Slika 24: Skica za kroj

ILUSTRACIJE

Slika 26: Ilustracija 1



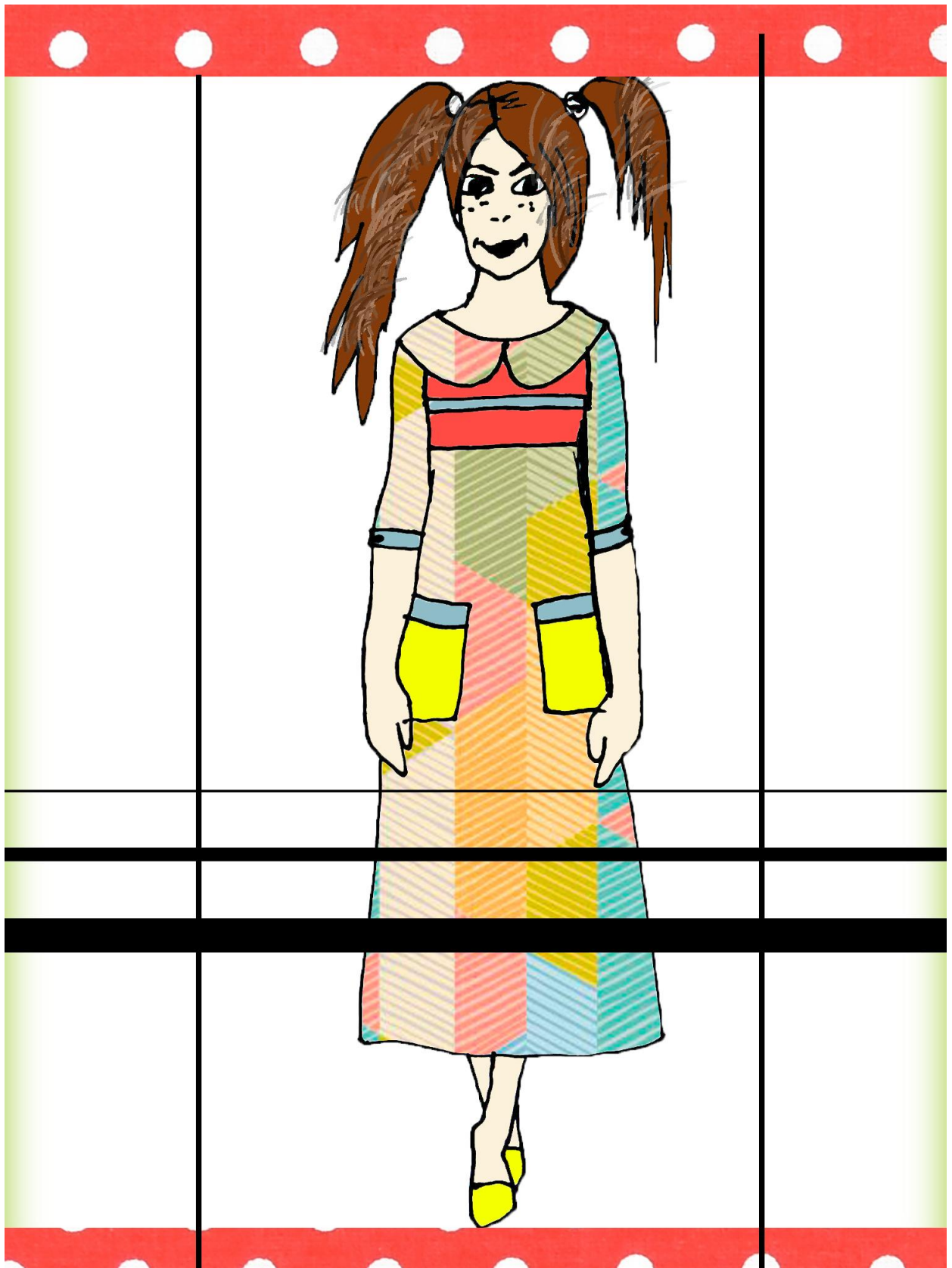

Slika 27: Ilustracija 2

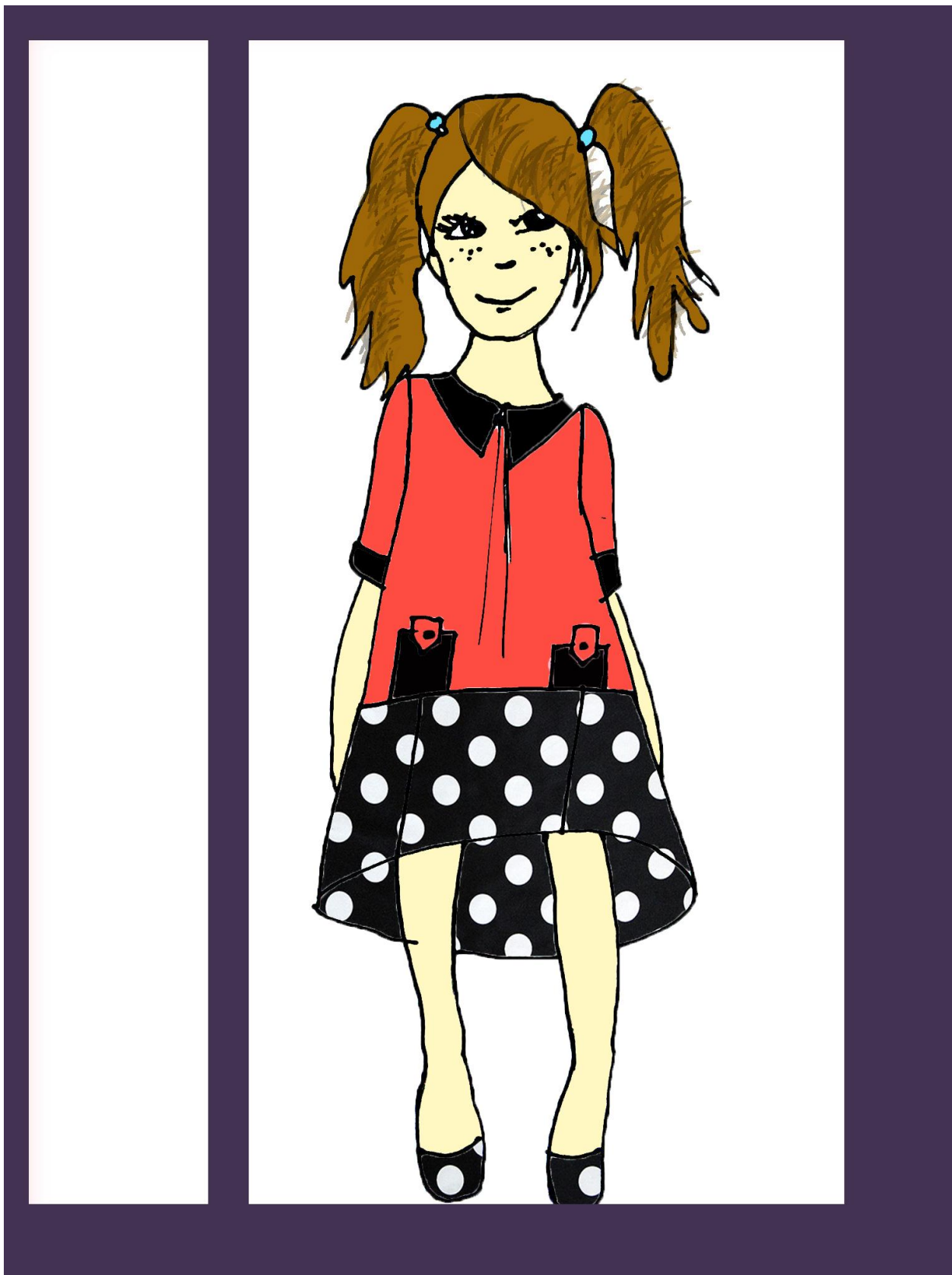

Slika 28: Ilustracija 3

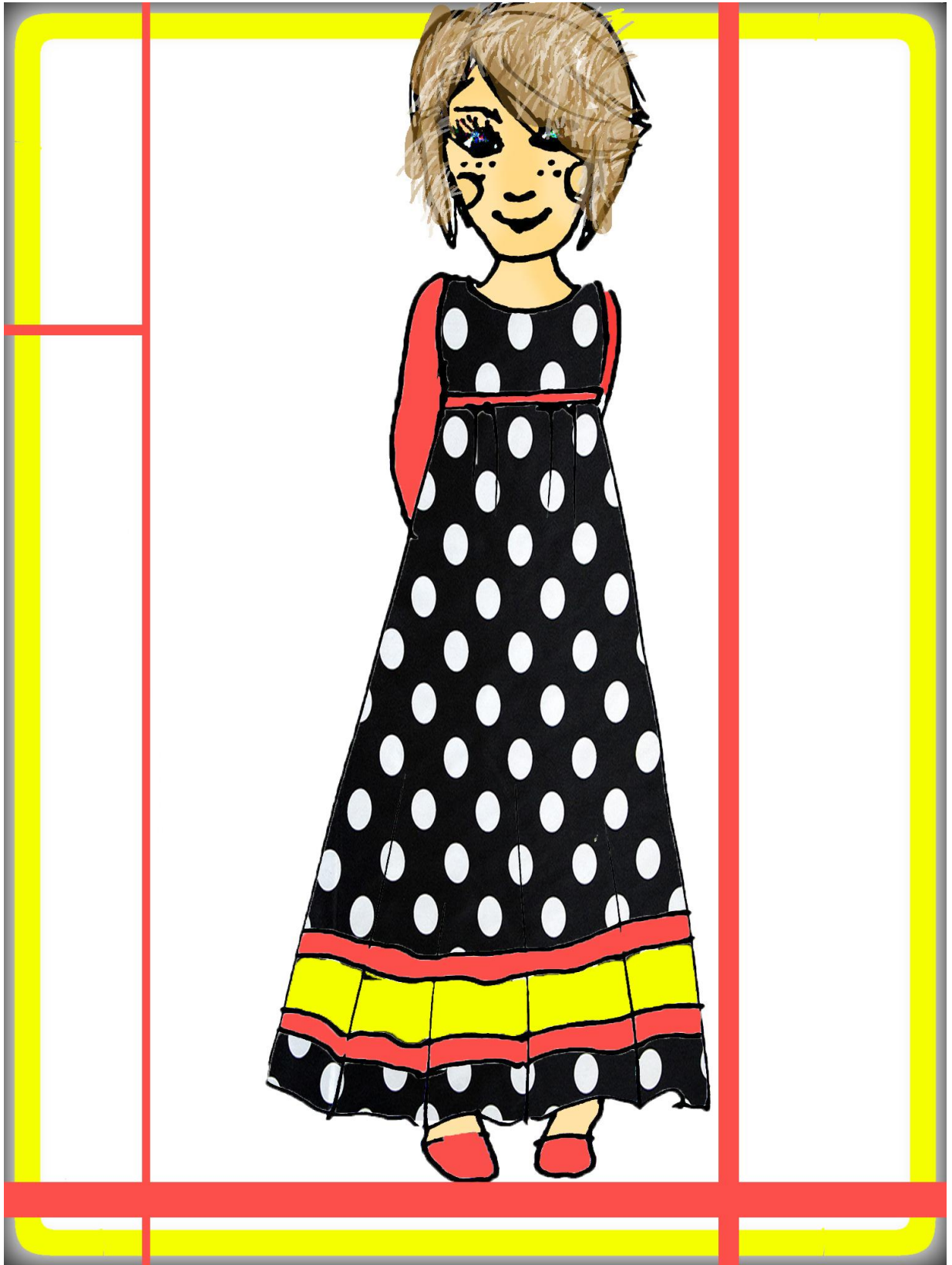

Slika 29: Ilustracija 4

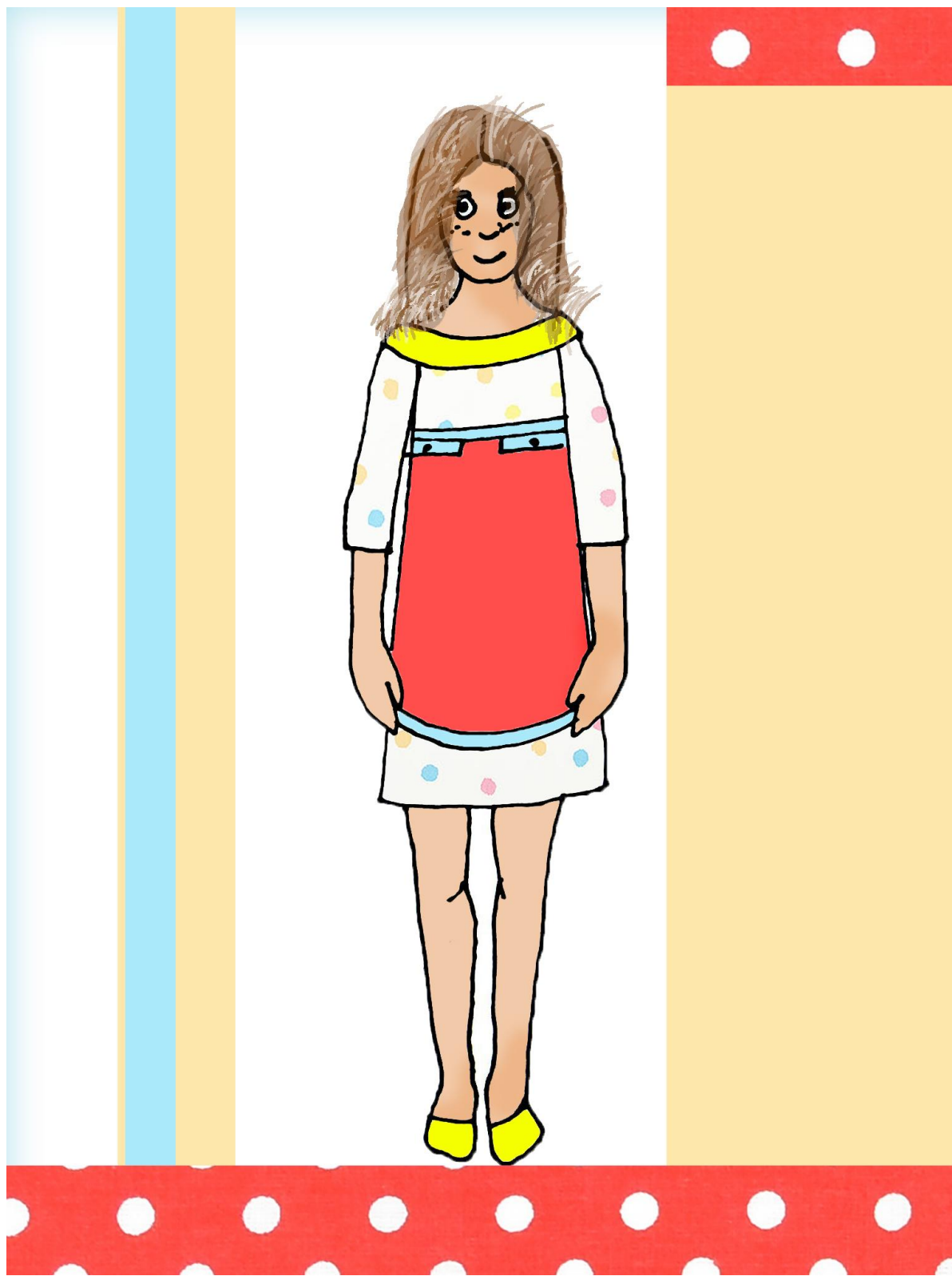

Slika 30: Ilustracija 5

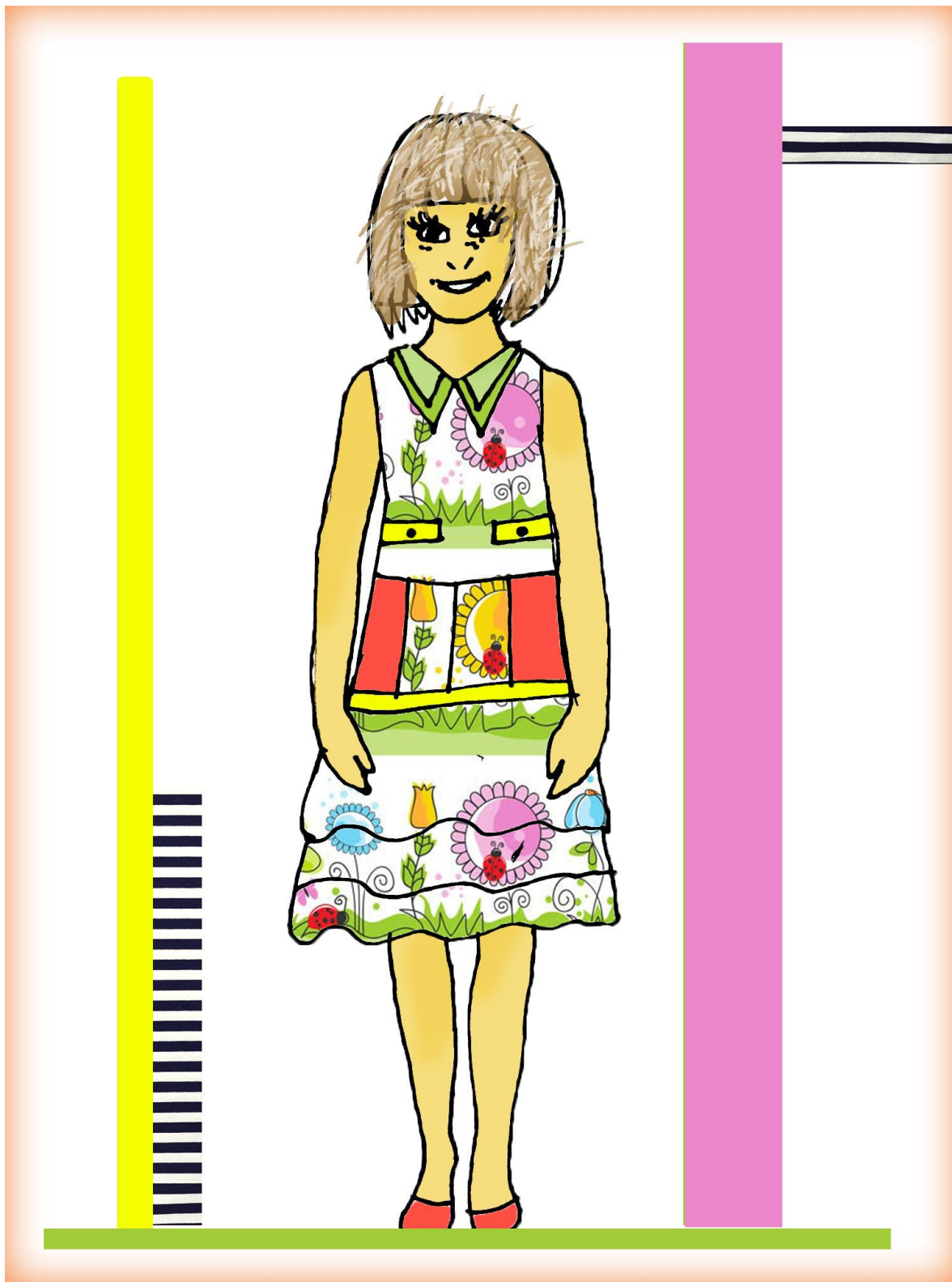

Slika 31: Ilustracija 6



Slika 32: Ilustracija 7

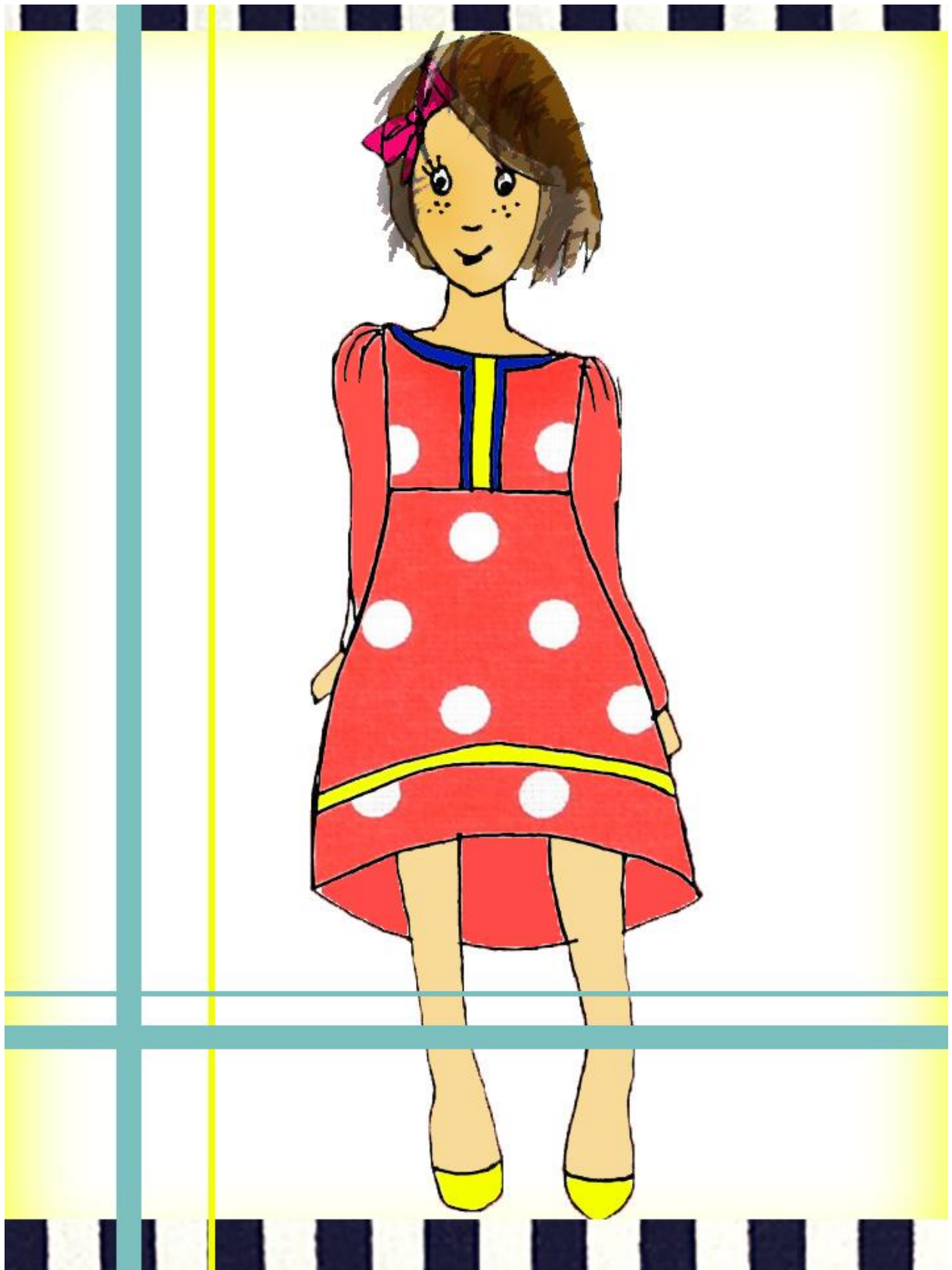

Slika 33: Ilustracija 8

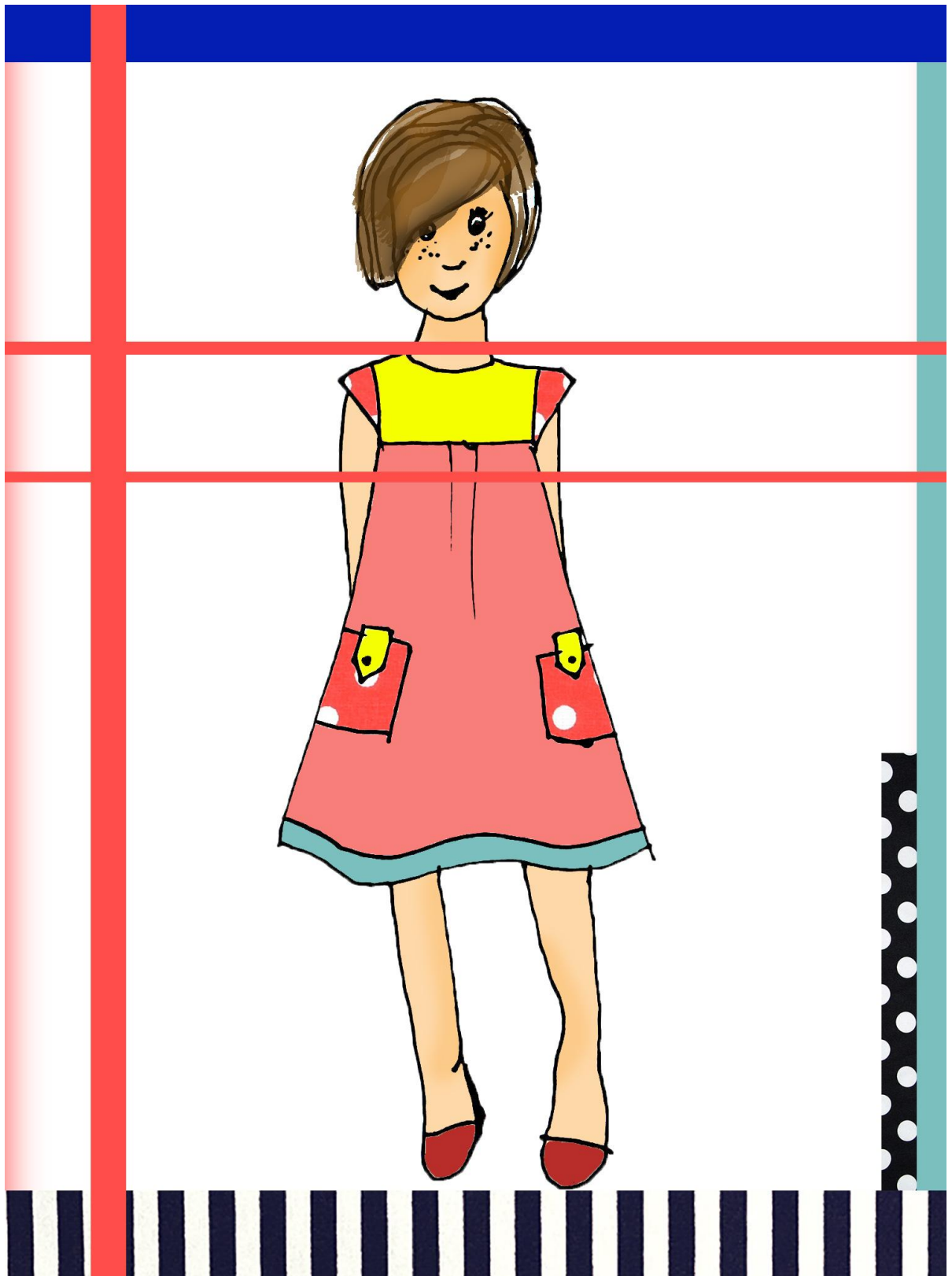

Slika 34: Ilustracija 9

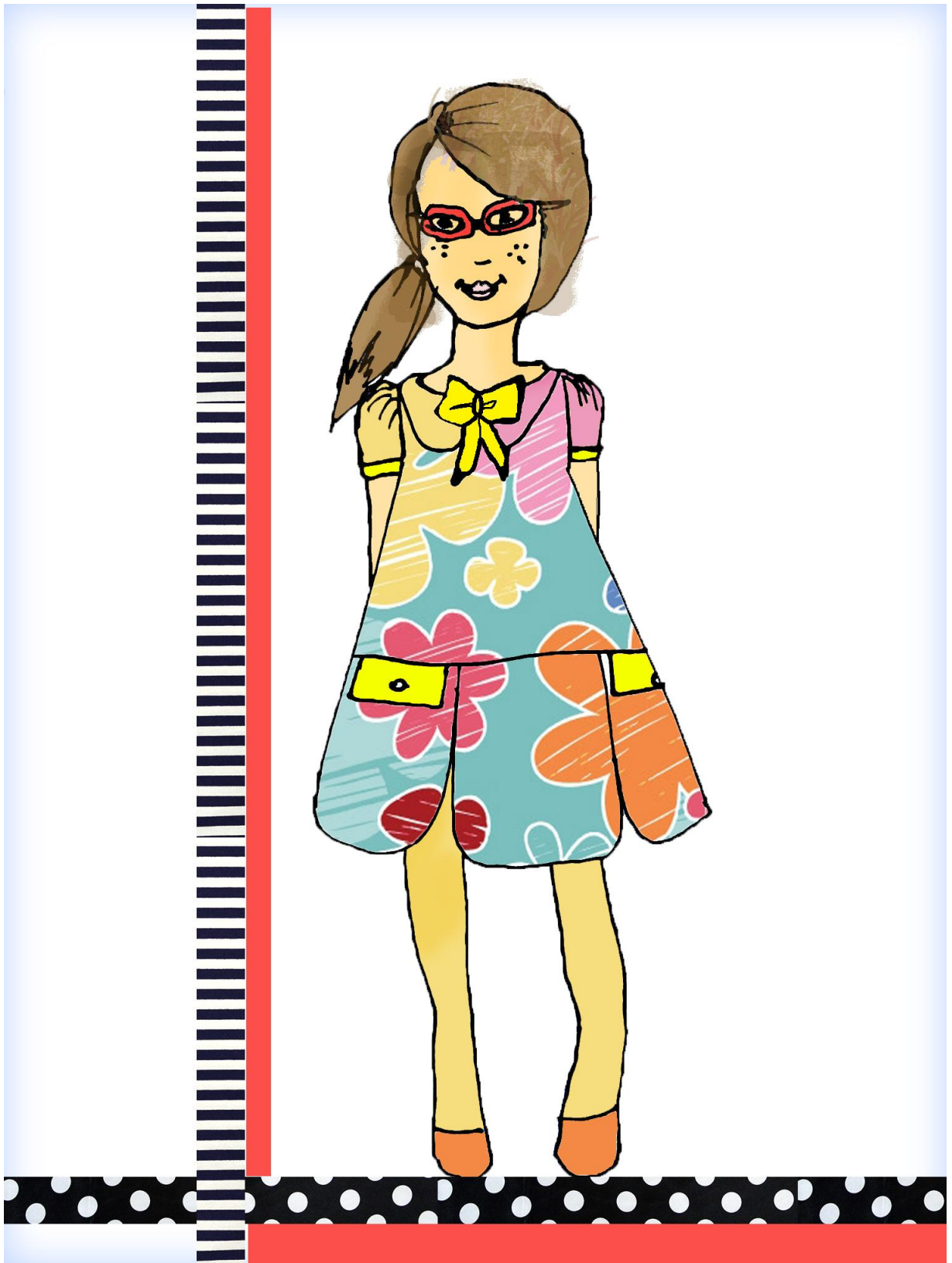

Slika 35: Ilustracija 10

8. Zaključak

Počevši proučavati temu ovog završnog rada željela sam postići jednu originalnu kolekciju dječje odjeće. Izabrala sam lagane i udobne materijale kako nebi smetali djevojčicama u trčanju, skakanju te ostalim dječjim zanimanjima. Koristila sam žive boje, vesele motive te sam uklopila neke od značajnijih detalja Chanel-a. Kao što su zanimljivi printevi i ovratnici.

Kod Chanel-a mi se najviše sviđa jednostavnost te sam ju pokušala uklopiti u dječji svijet ali opet da bude zanimljivo djeci.

Današnja djeca sve ranije počinju sama odlučivati što žele nositi dok su nekada to radili roditelji. U posljednje vrijeme sve češće se prate modni trendovi djece te su zbog toga velike marke započele trend „odraslih“ kolekcija dječje odjeće, tako stvarajući želju roditelja da vlastito dijete odijevaju moderno poput sebe. Upravo zbog toga je složeno modnim dizajnerima kod projektiranja dječje odjeće zato što trebaju paziti da odjeća prati modni trend, ali i da je ujedno udobna i od prirodnih, prozračnih materijala.

Kolekcijama Chanel-a sam se oduvijek divila, tim jednostavnim ali elegantnim potezima, pa sam upravo zbog toga i uzela ovu temu.

9. Literatura

1. Fabečić-Sabadi, V.: *Rast i razvoj djeteta*, u: Fabečić-Sabadi, V., Hajnžić, T. F. i sur. Pedijatrija, Školska knjiga, Zagreb, 1999., 23. – 40.
2. Vinković, M.: *Likovno projektiranje odjeće I*, Tekstilno-tehnološki fakultet Sveučilišta u Zagrebu, Zagreb, 1999.
3. Vinković, M.: *Orijentacijske crte u likovnom projektiranju dječje odjeće*, Tekstil Vol. **52**, No.8, (2003.) 357. – 367.
4. Justine Picardie: *Coco Chanel the legend and the life*, It books, 2013.
5. Biografija Coco Chanel, <http://www.biography.com/people/coco-chanel-9244165#legacy>, 4. rujna 2017.
6. Povijest mode, glamurozne 1950.-e, <http://www.sminkERICA.com/moda-stil/povijest-mode-glamurozne-1950-e/>, 4. rujna 2016.
7. Marijan Hrastinski: *Konstrukcija I*, Modus, 2001.
8. Povijest Chanel-a, <https://branka992.wordpress.com/istorijat/>, 8. rujna 2016.
9. Chanel malena žena velikih misli, <http://arhiva.dalje.com/hr-zivot/coco-chanel--malena-zena-velikih-misli/271183>, 12. rujna 2016.

Popis korištenih slika:

Slika 1: Chanel sako u dječjoj veličini.....	9
Slika 2: Grafički prikaz promjena proporcija od djeteta prema odrasloj osobi	11
Slika 3: Crtež osnovnih mijena rasta i razvoj čovječjeg tijela od novorođenčeta do odraslog čovjeka	154
Slika 4: Orijentacijske crte u likovnom projektiranju dječjeg modnog lika i odjeće za šestogodišnje dijete.....	15
Slika 5: Coco Chanel 1970.	18
Slika 6: Utjelovljenje elegancije	20
Slika 7: Parfem Chanel N°5	21
Slika 8: 1950-e	22
Slika 9: Uska pencil suknja.....	23
Slika 10: Petar Pan kragna	24
Slika 11 i 12: Šareni dezeni i žive boje u haljinama 1950.-ih	25
Slika 13: Tinejdžeri 1950.-ih	26
Slika 14:Tablice tjelesnih mjera za djevojčice	27
Slika 15: Konstrukcija prednjeg i stražnjeg dijela	32
Slika 16: Moja konstrukcija temeljnog kroja.....	33
Slika 17: Konstrukcija rukava.....	35
Slika 18: Moja konstrukcija rukava	36
Slika 19: Modelirani dijeli haljine	37
Slika 20: Slika izvađenih krojnih dijelova	38
Slika 21 i 22: Prikaz kroja iz pak papira prednja i stražnja strana.....	39
Slika 23: Brzi crteži	40
Slika 24: Skica za kroj.....	41
Slika 26: Ilustracija 1	43
Slika 27: Ilustracija 2	44
Slika 28: Ilustracija 3	45
Slika 29: Ilustracija 4	46
Slika 30: Ilustracija 5	47
Slika 31: Ilustracija 6	48
Slika 32: Ilustracija 7	49
Slika 33: Ilustracija 8	50
Slika 34: Ilustracija 9	51
Slika 35: Ilustracija 10	52

PRILOZI

10 ilustracija šetogodišnjih djevojčica na temu Coco Chanel.