

Stigma i tabu: koncept "ludog genija" u kontekstu suvremene umjetnosti i modnog dizajna

Zovak, Tena

Master's thesis / Diplomski rad

2018

Degree Grantor / Ustanova koja je dodijelila akademski / stručni stupanj: **University of Zagreb, Faculty of Textile Technology / Sveučilište u Zagrebu, Tekstilno-tehnološki fakultet**

Permanent link / Trajna poveznica: <https://um.nsk.hr/um:nbn:hr:201:760176>

Rights / Prava: [In copyright](#)/[Zaštićeno autorskim pravom.](#)

Download date / Datum preuzimanja: **2025-01-16**



Repository / Repozitorij:

[Faculty of Textile Technology University of Zagreb - Digital Repository](#)



SVEUČILIŠTE U ZAGREBU
TEKSTILNO-TEHNOLOŠKI FAKULTET

STIGMA I TABU: KONCEPT “LUDOG GENIJA” U KONTEKSTU
SUVREMENE UMJETNOSTI I MODNOG DIZAJNA

DIPLOMSKI RAD

Tena Zovak

Zagreb, rujan, 2018.

SVEUČILIŠTE U ZAGREBU
TEKSTILNO-TEHNOLOŠKI FAKULTET
ZAVOD ZA DIZAJN TEKSTILA I ODJEĆE

STIGMA I TABU: KONCEPT “LUDOG GENIJA” U
KONTEKSTU SUVREMENE UMJETNOSTI I MODNOG DIZAJNA

DIPLOMSKI RAD

Mentor:

Izv.prof.mr.art. Jasminka Končić

Tena Zovak, 10373/TMD-MD

Zagreb, rujan, 2018.

UNIVERSITY OF ZAGREB
FACULTY OF TEXTILE TECHNOLOGY
DEPARTMENT OF TEXTILE AND CLOTHING DESIGN

STIGMA AND TABU: THE CONCEPT OF “CRAZY GENIUS” IN
CONTEXT OF CONTEMPORARY ART AND FASHION DESIGN

MASTER THESIS

Mentor:

ass.prof.art. Jasminka Končić

Tena Zovak, 10373/TMD-MD

Zagreb, September, 2018.

TEMELJNA DOKUMENTACIJSKA KARTICA

Sveučilište u Zagrebu

Diplomski rad

Tekstilno-tehnološki fakultet

Zavod za dizajn tekstila i odjeće

Rad sadrži: 91 stranica, 54 slike, 25 literaturnih izvora, 7 likovnih ostvarenja

ČLANOVI POVJERENSTVA:

Izv. prof. mr. art. Jasminka Končić (mentor)

Doc. dr. sc. Irena Šabarić

Doc. dr. sc. Slavica Bogović

Izv. prof. art. Paulina Jazvić (zamjenik)

Josipa Štefanec (neposredni voditelj)

DATUM PREDAJE RADA:

DATUM OBRANE RADA:

SAŽETAK

Diplomski rad “Stigma i tabu: pojam “ludog genija” u kontekstu suvremene umjetnosti i dizajna” bavi se pokušajima povezivanja mentalnog poremećaja i kreativnosti odnosno uzročno posljedičnom vezom umjetnosti i psihoze. Također, daje se uvid u stvaralaštvo znamenitih umjetnika u fazi oboljenja kao dokaz da duševna bolest kao jedan negativni fenomen ima i pozitivnu ulogu u razvijanju talenta te kreiranju mnoštva sadržajno interesantnih i umjetnički realiziranih slika. Spominje se i utjecaj psihičkog poremećaja na suvremenu umjetnost i dizajn u obliku suradnje umjetnika i dizajnera.

Rezultat istraživanja je kolekcija nadahnuta djelima umjetnika i osoba oboljelih od psihoze. Radovi su prikazani na kolekciji u obliku printa, a sredstvo komunikacije su rukavi koji dobivaju potpuno drugačiju funkciju od one nehumane.

Ključne riječi: duševna bolest, “ludi genij”, suvremena umjetnost, modni dizajn

ABSTRACT

This thesis deals with attempts to connect mental illness with creativity, that is, the connection between art and a psychosis. Also, it gives a view of eminent artists' creations in the stages of illness as a proof that mental disease seen as a negative phenomenon also has a positive role in developing talent and creating an array of substantially interesting and artistically realized images. There is also the mention of the effect of mental disorder on contemporary art and design in the form of collaboration between an artist and a designer.

The result of the research is the collection inspired by the works of artists and people suffering from psychosis. The works are presented in the form of a print and the means of communication are the sleeves, which are given a completely different function from the inhumane one.

Keywords: mental illness, creativity, “mad creator”, phenomenon, autotherapy, contemporary art

SADRŽAJ:

1. UVOD.....	1
2. STIGMA I TABU.....	3
3. ISPITIVANJE I DEFINIRANJE KREATIVNOSTI I STVARALAŠTVA.....	5
3.1. Pojam genija i ludosti.....	6
3.2. Korelacija kreativnosti i mentalnog poremećaja.....	9
3.3. Slikanje kao vrsta autoterapije-art-terapija.....	13
4. UTJECAJ PSIHOZE NA UMJETNOST: STVARALAŠTVO ZNAMENITIH UMJETNIKA U FAZI OBOLJENJA.....	15
4.1. Samouništenje Vincent van Gogha.....	15
4.2. Edvard Munch - ikona anksioznosti.....	19
4.3. Morbidna umjetnost Fride Kahlo.....	21
4.4. Autistična umjetnost Slave Raškaj.....	25
4.5. Predstavnica “Outsiderske” umjetnosti Marija Novaković.....	27
5. PSIHOZA U SUVREMENOJ UMJETNOSTI I DIZAJNU- YAYOI KUSAMA.....	30
5.1. Najskuplja umjetnica koja živi u psihijatrijskoj bolnici.....	30
5.2. Suradnja s modnom kućom Louis Vuitton.....	35
6. RAD NA VLASTITOJ KOLEKCIJI.....	38
6.1. Konceptualna analiza kolekcije “Disc-12”.....	38
6.2. Konstrukcija odjevnih predmeta iz kolekcije.....	40
6.3. Likovna radionica - autoportret i portret.....	60
6.4. Priprema radova za tisak.....	49
7. ZAKLJUČAK.....	68
8. LITERATURA:.....	70
9. IZVORI SLIKOVNOG MATERIJALA:.....	72

1. UVOD

*“Genij, talent, otkriće, kreativnost, to su pojmovi koji opisuju najviše razine ljudske izvedbe i djelovanja. Možemo na neki način reći da se ovdje radi o svojevrsnom vrhuncu ljudskih sposobnosti.”*¹ No, često je granica između genijalnosti i ludosti tanka linija.

O povezanosti kreativnosti i mentalne bolesti još se uvijek vode rasprave te brojna istraživanja, međutim postoje i poteškoće s mjerenjem kreativnosti budući da kreativnost varira u različitim područjima. Brojni su prijepori o tome da umjetnička i znanstvena kreativnost mogu biti povezane sa različitim psihičkim poremećajima u kontekstu *“ludog genija”*². Društvo i stvaralačke osobnosti često su suprotstavljeni. Ironično je pritom što je društvo zapravo to koje odaje najveća priznanja kreativnom radu, a obožavatelji često zavide pojedincima koje nagrađuju, ali ih isto tako i vrlo često diskreditiraju. Obje strane gorko prekoravaju jedna drugu, te se nalaze u konfliktnom odnosu. Naime, često su oprečne jedna drugoj, jer društvo je mjerilo uspjeha, a umjetnost česta kritika društva. Obostrana iritacija dijelom i jest razlog za pojavu mitske slike o ekscentriku, čudaku, ako ne i teško poremećenom *“ludom stvaratelju”*. Svaka priča o uporabi narkotika i razvratu, svako duže odsustvo sa scene, svako samoubojstvo, ilustrativni su primjer i dokaz o tome.

Mnogi neurolozi i liječnici smatraju da je mentalna patnja i pokretač i cijena kreativnosti. Pretpostavka je da manična faza pojačava proces inkubacije koji dovodi do originalnog kreativnog uvida, a normalne i depresivne faze dopuštaju refleksiju nužnu za često negativnu evaluaciju.³ Devijantno ponašanje, bez obzira na to je li riječ o ekscentričnosti ili ludilu, ne samo da se povezuje s genijalnim ili visoko kreativnim osobama, već se često od njih to i očekuje. Kao što je Platon tvrdio, sama inspiracija je oblik *“božanskog ludila”*.⁴ Ni jedno djelo, posebice model za sve druge interpretacije ili definicije, ne nastaje bez namjere da bude stvoreno bez truda, što ne vrijedi i za genijalne umove čiji urođeni talenti dozvoljavaju čekanje one posebne ideje ili inspiracije koje ga guraju velikim idejama. Genij ne uči kako da izvodi suptilne misaone ili likovne poduhvate, jer mu gradivni materijal dolazi potpuno prirodno i spontano, čak i kada nije predan zadatku. Stoga ni ne čudi poveznica s višom silom ili božanskim darom, budući da nekada ne postoji logično

¹ Dunja Degmenčić, Kreativni um, Zagreb, Medicinska naklada, 2017. str. 1

² (<http://www.psihoblog.com/klinicka-psihologija/paradoks-ludog-genija-kakav-je-zaista-odnos-kreativnosti-i-mentalnih-bolesti/>)

³ Dunja Degmenčić, Kreativni um, Zagreb, Medicinska naklada, 2017, str. (68-69)

⁴ Dunja Degmenčić, Kreativni um, Zagreb, Medicinska naklada, 2017. str. (3-5)

objašnjenje. U Staroj Grčkoj kreativnost je povezana s “opsjednućem demonom”, a “demon” se smatrao božanskim darom, odnosno koncepcijom sredstva komunikacije s bogovima. U to doba, melankolija se smatrala vrstom temperamenta koja uključuje osjetljivost, introverziju i ekscentričnost.

Danas to pak nije slučaj. Živimo u razdoblju velike stigme, barem po pitanju mentalnog poremećaja. Društvo uspostavlja načine kategorizacije ličnosti i određuje grupu karakteristika koje se smatraju uobičajenim i prirodnim za pripadnike različitih kategorizacija. Određena rutina u društvenim odnosima u konkretnim društvenim okvirima omogućuje nam da se odnosimo prema drugima bez ulaganja naročite pažnje i mnogo razmišljanja. Pojam stigma koristi se kao oznaka za karakteristiku koja je duboko diskreditirajuća. U tom pogledu veliki stvaratelji su često bili ili su opterećeni simptomima određenih poremećaja, što govori u prilog činjenici da kreativni rad može biti često mentalno i emocionalno iscrpljujući, jer obuhvaća čitav raspon emocija, od najuzvišenijih do najstrašnijih. No, ne tereti ih se ništa više od one stigme da ljudi genij i treba biti lud. Međutim postavlja se pitanje zašto se duševna bolest općenito, u cjelini, ne smatra jednim fenomenom koji može imati i pozitivnu ulogu ili posljedice? Neki ljudi koji pate od određenih psihoza, naime, razotkrivaju, razvijaju i produbljuju svoje talente u fazi oboljenja, što im omogućuje neku vrstu autoterapije, dok su drugi pritom uspjeli ostvariti čak uspjeh i izvršiti utjecaj na suvremena kretanja u umjetnosti i dizajnu.

Ovaj diplomski rad bavit će se pojmom sukoba kao fundamenta te stigmom i tabuom koji dolaze popratno sa sukobom. Također, bavi se ispitivanjem i definiranjem kreativnosti pod pojmovima genijalnosti i ludila, povezanosti mentalnog poremećaja i kreativnosti te ispitivanjem slikanja kao vrste autoterapije. Rad se dotiče psihoze u umjetnosti nudeći pregled nekih od poznatijih umjetnika i njihovog stvaralaštva u fazi oboljenja. Obrađuju se samouništenje, anksioznost, trauma, autizam te “outsiderska” umjetnost općenito. Nakon prikaza i analize pojedinih umjetnika slijedi poglavlje koje se referira na psihozu u obliku nadilaženja tabua i utjecaja na suvremenu umjetnost i stvaranje mode.

2. STIGMA I TABU

Stari Grci, koji su se u velikoj mjeri služili vizualnim sredstvima, uveli su termin “stigmatos”⁵ koji se odnosio na tjelesne oznake, osmišljene da istaknu ono što je neobično ili loše kad je u pitanju moralni status obilježenoga. Biljezi su usječeni u tijelo ili su dobiveni spaljivanjem određenih mjesta na tijelu, a onaj koji biljeg nosi je rob, kriminalac ili izdajnik-okaljana osoba, koju treba izbjegavati, a naročito na javnim mjestima. Kasnije, u razdoblju kršćanstva dodana su još dva sloja metaforičkog značenja ovom terminu: prvi se odnosio na tjelesne oznake svete milosti, a drugi je bio medicinska aluzija na vjersku aluziju i odnosio se na tjelesne pokazatelje fizičkog poremećaja. Danas se ovaj termin koristi u prvobitnom, doslovnom smislu, ali se odnosi više na samu osramoćenost nego na fizički pokazatelj te osramoćenosti. Društvo uspostavlja načine kategorizacije ličnosti i određuje grupu karakteristika koje se smatraju uobičajenim i prirodnim za pripadnike svake od ovih kategorizacija. Određena rutina u društvenim odnosima u društvenim okvirima omogućuje nam da se odnosimo prema predvidivim drugima bez ulaganja naročite pažnje i bez mnogo razmišljanja.

Pojam stigma će se koristiti da označi karakteristiku koja je duboko diskreditirajuća, no, treba shvatiti da je tu zapravo potreban jezik odnosa, a ne karakteristika.⁶ Sukob u nama nipošto ne bi trebao izazivati stigme ili predstavljati nekakav tabu. To nije pitanje simptoma i bolesti, već je fundamentalni sastojak našeg ljudskog stanja i postojanja. Svi ljudi, kreativni ili ne, bolesni ili ne, doživljavaju slične sukobe u svim fazama svojeg života, bez stvarnog znaka ili indikacije bolesti. Sukob je neodvojiv dio ljudskoga života. Jedan od razloga zbog kojih je umjetnost duboko i široko privlačna jest onaj što oslikava ovo ljudsko iskustvo i stanje.⁷

“Duševni bolesnici su najobespravljenija kategorija pojedinca. Oni u pravilu nisu sposobni formirati grupu i artikulirati grupni i pojedinačni interes. Gurnuti su na rub, ili preko ruba društva. Često su ne samo stigmatizirani, nego prezreni i odbačeni. To je posljedica činjenice da mnogi od njih nisu sposobni na odgovarajući način sudjelovati u društvenom životu, a da neki ne samo da ugrožavaju svoja prava i interese, nego se o sebi nisu sposobni brinuti. U strahu od gubitka razuma, odnosno vlastitog ludila, a ono je kao mogućnost imanentno svakom pojedincu,

⁵ “stigmatos” – riječ grčkog porijekla (žig, znak)

⁶ Erving Goffman, Stigma, Zabilješke o ophođenju sa narušenim identitetom, Novi Sad, Mediterran Publishing, 2009., str. (1-15)

⁷ Albert Rothenberg, Kreativnost i ludilo, Nova otkrića i stari stereotipi, Beograd, Clio, 2010., str. 59

bespomoćnog se duševnog bolesnika, da ga ne bi gledali, jer nas podsjeća na krhkost našeg mentalnog zdravlja, hospitalizira i tako uklanja iz vidokruga. I, oni, a vjerojatno je tako bilo i s primjerice Marijom Novaković, često ostaju u psihijatrijskim bolnicama puno duže, nego to zahtjeva sama bolest. Беспomoćни, kakvi često jesu, ostaju na milosti ili nemilosti svojih najbližih, ako ih uopće imaju. Društvo i državne institucije do sada nisu pronašle, a često i ne traže, modele koji su najprimjereniji i najprihvatljiviji psihički oboljelima.”⁸

Često upravo takve osobe iz svijeta umjetnosti i dizajna, stremeći ka transgresiji, koja “označava prelazak granica u smislu moralnih zakona, društvenih zabrana i kulturnih tabua”⁹⁾, ekstremno pojačavajući svoje unutarnje prijemore i anksioznosti, ubrzo dolaze u sukobe sa svojom užom ili širom okolinom, koji pravilu završavaju fizičkom ili psihičkom bolešću, nerijetko i samoubojstvom.

⁸⁾ (<http://www.msu.hr/?hr/20888/>)

⁹⁾ Žarko Paić, *Posthumano stanje: Kraj čovjeka i mogućnosti druge povijesti*, Zagreb, Litteris, 2011., str. 444

3. ISPITIVANJE I DEFINIRANJE KREATIVNOSTI I STVARALAŠTVA

Stvaralaštvo nije samo termin koji se definira kao stvaranje nečega, kako to inače stoji u rječniku. Može se definirati na više načina: kao najuzvišeniji tip stvaranja (božji čin stvaranja svijeta), kao najcjenjenije dostignuće u umjetnosti ili nauci, dok ostali smatraju da se može koristiti za stvaranje bilo čega. Kreativnost nije puka proizvodnja bez cilja. Primjerice, ako netko napiše mnoštvo knjiga sa mnoštvom ideja, smatramo ga kreativnim, no, rezultat može biti velika količina bezvrijednog materijala. Isto tako, kreativnost se može definirati i kao originalnost, što je zabluda, jer mnoge osobe stvaraju originalna djela u kojima nude nekakve ideje, ali i ne tako kreativne. Mnogi se trude isticati novim idejama koje nemaju nekakvu vrijednost. Kreativnost je sposobnost stvaranja ili kreiranja nečega što je istovremeno i novo i istinski vrijedno.¹⁰

Međutim postoji više definicija i shvaćanja. Kreativnost se još opisuje kao stvaranje umjetnosti, no, postavlja se pitanje što je onda sa kreativnošću znanstvenika, poslovnih ljudi i drugih kreativnih osoba? Kreativnost se povezuje i sa visokim kvocijentom inteligencije, no, mnogi ljudi visokog kvocijenta inteligencije nisu osobito kreativni, a s druge strane postoje veoma kreativni ljudi koji nemaju visok stupanj inteligencije.

Postoje dva koncepta kreativnosti, a to su racionalizam i romantizam. Pretpostavka racionalizma je vjerovanje da je kreativnost generirana namjernim, inteligentnim, racionalnim umom, dok romantizam pretpostavlja da kreativnost navire iz nesvjesnog, iracionalnog te da dolazi do uzajamnog djelovanja. Najveći govornik racionalizma je bio svakako starogrčki filozof i prirodoslovac Aristotel. Naglašava važnost logike te uči da se ljudsko znanje postiže najprije pomoću osjetnog iskustva. Imao je racionalan pogled na umjetnost te je naglašavao razmatranje kao potrebu da se kreativna inspiracija dovrši. U prošlosti se itekako cijnila uloga “muza”, ali isto tako i ljudska sposobnost i racionalistička koncepcija. Cijenili su se razum, znanje, trening, harmonija, kao neophodni uvjeti za stvaranje kvalitetne umjetnosti. Najbolji umjetnici bili su oni koji su najbolje oponašali prirodu. Imitacija je bila ideal umjetnosti.¹¹ Međutim do današnjih

¹⁰⁾ Albert Rothenberg, Kreativnost i ludilo, Nova otkrića i stari stereotipi, Beograd, Clio, 2010., str. 12

¹¹⁾ Dunja Degmenčić, Kreativni um, Zagreb, Medicinska naklada, 2017. str. (2-5)

vremena se puno toga promijenilo te možemo reći da su poruka i emocije postale bit novije umjetnosti.

3.1. Pojam genija i ludosti

Tijekom 18. stoljeća nastao je izraz “genij”, koji je opisivao kreativnog individualca. Genij je povezan i sa znanstvenicima i s umjetnicima, jer se smatralo kako se zasniva na imaginaciji, na prosudbi i pamćenju. Izraz se koristio za osobe koje su pokazivale superiornu kreativnu snagu, imaginarne kreativnosti, novost i originalnost. Genij se isto tako opisivao i kao *“osoba koja je kvalificirana stvarati nova otkrića u znanosti ili stvaratio originalno djelo umjetnosti”*. Smatralo kako je genij spoj djelovanja četiri snage: imaginacije, prosudbe, osjećaja i memorije. Platon je rabio izraz entuzijastičan ili “božansko ludilo” kako bi opisao kreativnost. U Staroj Grčkoj kreativnost je povezana s “opsjednućem demona”, a “demon” se smatrao božanskim darom odnosno sredstvom komunikacije sa bogovima. Takav akcent na opsjednutosti je osnova za dugu tradiciju tvrdnji da kreativnost proizlazi iz bolesti i ludila ili nekakvog nadljudskog izvora. *“U razdoblju romantizma smatralo se da kreativnost zahtijeva stanje regresije svjesnosti karakterizirano emocijom i instinktom, fuziju između sebstva i svijeta te slobodu od racionalnosti i konvencije. Aristotel je vjerovao da su kreativne osobe melankolici, ali nije mislio da su depresivni. U to doba, melankolija je smatrana vrstom temperamenta koji je uključivao osjetljivost, introverziju i ekscentričnost. Ni Aristotel niti Platon nisu smatrali da mentalna bolest pridonosi kreativnosti. Ta se poveznica prvi puta pojavljuje u romantizmu kada se vjerovalo da je kliničko ludilo nesretna nuspojava ekstremne kreativnosti. Izvanserijski talent karakteriziran je melankoličnim temperamentom.”*¹²

Povezanost smetnji i kreativnosti možemo uočiti i na primjerima jednih od najutjecajnijih ljudi u povijesti: Alberta Einsteina i Charlesa Darwina. Kao najkreativniji znanstvenici imali su poteškoća u učenju. Poznato je i da je i slavni slikar Pablo Picasso također imao poteškoća sa učenjem. Razvojna disleksija ili nemogućnost savladavanja bilo kojeg jezika ne čini ih manje kreativnim ljudima ili manjim genijima. Osobe mogu posjedovati talent, sposobnost i znanje u području kojem stvaraju, dok u drugim područjima mogu biti prosječne ili čak ispod prosjeka.

¹²⁾ Dunja Degmenčić, Kreativni um, Zagreb, Medicinska naklada, 2017. str. 4

Jacob Bronowski je umjetničku kreativnost definirao na vrlo interesantan način te navodi: *“Ljepota umjetnosti je u jedinstvenosti različitosti”*.¹³ Thomas Edison je rekao: *“Kreativni genij zahtijeva 99% ustrajnosti i 1% inspiracije”*¹⁴.

Ključna stvar, koja igra odlučujuću ulogu te pretvara borbu i interese u moćne reakcije jest rizik koji ruši staro i gradi, otkriva novo. Samim time gradi se hrabrost, odvažnost te se prodire u nepoznato, što rezultira nesvakidašnjim radovima i postignućima. Međutim svaki rizik ima svoju cijenu i prečesto stigmom.¹⁵

Postavlja se pitanje ako kreativni rad dovodi do nekakvog osobnog zadovoljstva ili ispunjenja, zašto su onda kreativni ljudi najskloniji simptomima afektivnih poremećaja kao što je depresija? Također, konzumacija alkoholnih pića i droga je kod ove vrste osoba prisutna u vrlo visokom postotku. Iskustvo estetske ugone uključuje ne samo opuštanje tenzije, nego i neprekidnu ugonu oblika idealizacije u kojoj je objekt precijenjen i poštovan, čak i dok izražava čitav raspon emocija i fantazija, od najuzvišenijih do najstrašnijih.

Nekoliko vrsta studija bavilo se proučavanjem ove poveznice. Historiometrijska istraživanja su analizirala biografske materijale umrlih kreativnih osoba te prisustvo mentalnih bolesti. Naprotiv, kliničke studije su fokusirane na živuću populaciju kreativnih osoba. Dominantan pogled pozicionira postojanje povezanosti, bez obzira na vrijeme, mjesto ili kulturalnu razliku između originalne kreativnosti i mentalne bolesti. Pretpostavlja se da je takva povezanost biološka poveznica ili neka nespecificirana nasljedna dispozicija, te se vjeruje da postoji u onih koji su izvrsni u polju literature, glazbe, slikanja ili drugih kreativnih umjetnosti u obliku primarno manično-depresivnog poremećaja ili drugih poremećaja raspoloženja.¹⁶

Danas je povezivanje kreativnosti i ludila postao takav stereotip, da ako ludilo izostane, kreativnog pojedinca praktički i ne doživljavamo kao predstavnika “svoje vrste”. Mnogi umjetnici forsiraju ekscentričnost kako bi dobili javno priznanje i poštovanje kakvo ima “ludi genije”. Međutim, mnogi genijalci našeg vremena (npr. Steve Jobs) nisu pokazivali znakove psihoze stoga

¹³) Dunja Degmenčić, Kreativni um, Zagreb, Medicinska naklada, 2017. str. 10

¹⁴) (<http://www.redinfoportal.com/Psihologija/4776-magicni-stapic-kreativnosti>)

¹⁵) Vladeta Jerotić, Bolest i stvaranje: patografske studije, Beograd, Beogradski izdavačko-grafički zavod, 1976., str. (21-22)

¹⁶) Dunja Degmenčić, Kreativni um, Zagreb, Medicinska naklada, 2017. str. (4-63)

se postavlja pitanje je li koncept “ludog genija” održiv?¹⁷ “Kreativni produkti „ludih genija“ uglavnom su stvoreni prije nego što su mentalno oboljeli ili dok su bili u remisiji, svakako ne dok su bili na vrhuncu ludila. Čak se i Sylvia Plath (američka spisateljica) slagala sa ovim: „Kad ste ludi, zauzeti ste ludilom- cijelo vrijeme... Kad sam bila luda, to je sve što sam bila.“¹⁸ Međutim ne treba generalizirati, svaki umjetnik posjeduje svoj vlastiti slučaj. Mnogi su umjetnici tijekom oboljenja izgubili svoje sposobnosti, dok su drugi u tome pronašli spas i postigli svoja najbolja ostvarenja.

Britanski psiholog i teoretičar ličnosti Hans Jürgen Eysenck, jedan od najcitiranijih psihologa 20. stoljeća, izjavio je kako je psihoza ili neurotičnost povezana sa kreativnosti u umjetnosti, ali ne i u nauci, jer je emocija neizostavna u umjetnosti, dok su u nauci standardi drugačiji, emocija se negira radi postizanja što većeg stupnja racionalnosti, koji dovodi do najrazumnijih i najlogičnijih zaključaka. Prema nalazima jednog istraživanja 87% pjesnika je pokazivalo znakove psihopatologije, a u grupi naučnika samo 28%. Većina istraživanja svela se na iste rezultate, a to je prevladavanje mentalnih poremećaja u skupini pjesnika, umjetnika, kompozitora, glumaca dok je u skupini političara, naučnika i dr. slabo prisutno ili potpuno izostaje. Međutim genijalci u području umjetnosti često prolaze razdoblje hipomanije, koja se registrira kao psihički poremećaj koji uključuje naglu euforiju, nestrpljivost i maniju. Hipomanija se pokazala kao važni element za kreativni process, jer ga ubrzava i omogućuje širi spektar ili opseg imaginacije, pruža visoku dozu energije za nastavak aktivnosti, a depresija daje realnu ili “pesimističnu” procjenu postignuća. ”U mnogim ključnim aspektima, shizofrenija nevjerojatno nalikuje na najsofisticiraniju umjetnost, književnost i misao 20. stoljeća, epohu „modernizma“.”¹⁹

Misaoni procesi koje prouzrokuje shizofrenija nekada su presudni za genijalno stvaralaštvo jer omogućuju povezivanje različitih inovativnih elemenata što je ključno i za umjetnost i za nauku, a promjenjivo raspoloženje potiče energiju i dinamiku te inovativne aktivnosti.

¹⁷ (<http://www.psihobrlog.com/klinicka-psihologija/paradoks-ludog-genija-kakav-je-zaista-odnos-kreativnosti-i-mentalnih-bolesti/>)

¹⁸ (<http://www.psihobrlog.com/klinicka-psihologija/paradoks-ludog-genija-kakav-je-zaista-odnos-kreativnosti-i-mentalnih-bolesti/>)

¹⁹ (<http://www.psihobrlog.com/klinicka-psihologija/paradoks-ludog-genija-kakav-je-zaista-odnos-kreativnosti-i-mentalnih-bolesti/>)

3.2. Korelacija kreativnosti i mentalnog poremećaja

U posljednjih tridesetak godina neuroznanstvenici i neuropatolozi su predstavili dokaze da mozak može posjedovati kognitivnu aktivnost dok osoba u tom trenutku nije svjesna da se to događa. Prema Freudu, kreativni proces proizlazi u svjesnost iz primarnog procesa mišljenja. Tvrdio je kako je kreativnost uključena u iste procese kao što objašnjava povezanost između umjetnosti, snova i dječje igre, svi oni uključuju regresiju na primitivno razvojno mentalno stanje, primarni proces mišljenja i potisnute nagone svjesnosti. Regresija uključuje povrat na obrasce ponašanja karakteristične za ranije stadije osobnog razvoja. Kada je potisnut, nesvjesni se materijal otpušta te često uzrokuje psihološke probleme. Zbog toga psihoanalitičari općenito očekuju vidjeti povezanost između kreativnosti i mentalne bolesti.

Međutim psihoanalitičari više ne opisuju kreativne ljude kao češće mentalno bolesne. Kreativnost koju susrećemo nije rezultat nekog stanja osobnosti, nego izuzetni kreativni ljudi kombiniraju različita stanja i sposobnosti u kompleksnu mješavinu. Umjetnost, kao epifenomen, jedna je od mnogih strategija dostupnih ljudskim bićima da kanaliziraju svoje disruptivne instinkte u sigurne kanale.²⁰ *“Umjetnik uključen u kreativni rad, koji je odrasli ekvivalent dječjoj igri, dopušta izražavanje fantazije na skriven način koji štiti od anksioznosti, ali dopušta ugodno otpuštanje napetosti. Freud je razumijevao kreativnost odraslih kao ekstenziju i elaboraciju psihološke aktivnosti dnevnog sanjarenja. Umjetnost je formalna organizacija fantazija koja kreira estetsko iskustvo u kojem publika može iskusiti na svjesni i ugodni način iskustvo ispunjenja snova. Umjetnost uključuje dinamičku interakciju između svjesnog i nesvjesnog procesa mišljenja, između fantazije i realnosti.”*²¹

Već je naprijed napomenuto da su se neke vrste studija bavilo se proučavanjem ove poveznice: historiometrijska istraživanja-koja su analizirala biografske materijale umrlih kreativnih osoba te prisustvo mentalnih bolesti te kliničke studije s fokusom na živuću populaciju kreativnih osoba. Dominantan pogled pozicionira postojanje povezanosti, bez obzira na vrijeme, mjesto ili kulturalnu razliku između originalne kreativnosti i mentalne bolesti. Pretpostavlja se da je takva povezanost biološka poveznica ili neka nespecificirana nasljedna dispozicija, te se vjeruje

²⁰⁾ Dunja Degmenčić, Kreativni um, Zagreb, Medicinska naklada, 2017. str. (30-33)

²¹⁾ Dunja Degmenčić, Kreativni um, Zagreb, Medicinska naklada, 2017. str. 33

da postoji u onih koji su izvrsni u polju literature, glazbe, slikanja ili drugih kreativnih umjetnosti u obliku primarno manično-depresivnog poremećaja ili drugih poremećaja raspoloženje²².

*“Neurološki podaci čak ukazuju na to da su kreativnost, s jedne strane, i shizofrenija i manična depresija, s druge, slična, ako ne i ista stanja uma. Karakteristika shizofrenije-hiperaktivnost u frontalnom režnju, posebno prefrontalnom korteksu, može dovesti do stvaranja neobičnih veza između naizgled nepovezanih predmeta ili ideja, što rezultira deluzijama ili manijom. Upravo ovo stvaranje neobičnih veza je jedinstvena karakteristika i kreativnog uma. Čak dijele i iste neurotransmitere-određena razina dopamina uzrokuje simptome shizofrenije, ali utječe i na stvaralački poriv. Ni to nije siguran dokaz da je kreativnost isto što i mentalna bolest, s obzirom da je po istom principu i ljubav jedan vid ludila i adikcije.”*²³

Njemački psihijatar i povjesničar umjetnosti Hanz Prinzhorn početkom je 20. stoljeća vodio kliniku za mentalno oboljele. Bio je predvodnik art-terapije te je svoje pacijente poticao da slikaju osiguravajući im platna, kistove i boje. Mnogi od njih nisu nikada slikali. Godine 1920. objavljena je kolekcija fascinantnih slika koje su naslikali hospitalizirani shizofreni bolesnici. Te slike ostvarile su velik utjecaj na modernu umjetnost, a neki umjetnici su počeli čak skupljati te slike i kopirati fragmente u svom radu, primjerice Jean Dubuffet. Slike su posjedovale kompulzivni radni stil i fokus na detaljnim ornamentima, svaki dio platna bio je popunjen.

Sve je ovo navelo brojne znanstvenike da vjeruju kako uistinu postoji poveznica između kreativnosti i shizofrenije. Shizofreni bolesnici gube kontakt sa stvarnim svijetom kao i što mnogi umjetnici žive u svom unutarnjem svijetu. Također, umjetnici vide stvari na neobičan i nekonvencionalan način, baš kao i što shizofreni bolesnici imaju svoje halucinacije. Shizofreni bolesnici imaju osjećaj kako im brojne irelevantne ideje ulaze u glavu bez ikakve kontrole, što površinski djeluje slično trenutku kreativnog uvida.²⁴

Uspoređivale su se i skupine bolesnika s različitim težinom bolesti da testiraju hipotezu kako težina bolesti korelira sa stupnjem kreativnosti. Također, postavljena je i hipoteza da bolesnici koji pate od bipolarnog poremećaja imaju viši stupanj kreativnosti u usporedbi s drugim poremećajima. Bolesnici s najtežim oblikom bolesti pokazali su najniži stupanj kreativnosti, dok su umjereno

²² Dunja Degmenčić, Kreativni um, Zagreb, Medicinska naklada, 2017. str. 63.

²³ (<http://www.psihoblog.com/klinicka-psihologija/paradoks-ludog-genija-kakav-je-zaista-odnos-kreativnosti-i-mentalnih-bolesti/>)

²⁴ Dunja Degmenčić, Kreativni um, Zagreb, Medicinska naklada, 2017. str. (60-66)

bolesni pacijenti pokazali najvišu razinu kreativnosti. Bolesnici koji su imali najblaže simptome bili su u sredini. Postoji studija koja je pokazala kako bolesnici koji prekinu uzimati svoje propisane lijekove pokazuju višu razinu kreativnosti od onih u depresivnoj epizodi u sklopu bipolarnog poremećaja. Manično-depresivni poremećaj je karakteriziran ekstremno aktivnim “maničnim” epizodama i depresivnim epizodama sa sniženom razinom energije. Pretpostavka je da manična faza pojačava proces inkubacije koji dovodi do originalnog kreativnog uvida, a normalne i depresivne faze dopuštaju refleksiju nužnu za evaluaciju i elaboraciju.

Pretpostavljena je i hipoteza da je kreativnost tendencija prema shizofreniji, ali nikad ne pređe granicu simptoma potrebnih za postavljanje dijagnoze. Kreativnost se često povezuje sa višom razinom psihoticizma, što uključuje antisocijalno, hladno, agresivno, egocentrično i tvrdoglavo ponašanje. No, takvi ljudi nisu klinički bolesni. Međutim, određene studije nisu potvrdile tu hipotezu.

Case-control studije 2011. godine provedene na 300.000 ispitanika, koji su liječeni od shizofrenije, bipolarnog poremećaja ili depresivnog poremećaja, pokazuju da su bipolarni bolesnici pa čak i njihovi rođaci češće prisutni u kreativnim zanimanjima (znanstvenim ili umjetničkim). Shizofreni bolesnici su češće imali umjetnička zanimanja. Bolesnici oboljeli od depresije također se u tom pogledu nisu razlikovali.

Istraživanje Alberta Rothenberga nije se zasnivalo samo na biografije mrtvih umjetnika, već na dugim i intenzivnim psihijatrijskim razgovorima sa kreativnim osobama, razgovorima sa preživjelim članovima porodica istaknutih stvaralaca te umjetnicima i naučnicima, dobitnicima Nobelove nagrade i dr. Na temelju tog istraživanja došao je do zapažanja kako kreativni ljudi nisu nužno impulzivni i djetinjasti ili čudaci, te da nisu svi kreativni ljudi visoko inteligentni. Mnogi uopće nisu spontani i slobodni već rigidni i perfekcionista. Međutim, istina je da dominira taj stupanj introvertnosti odnosno okrenutosti unutrašnjosti i obuzetosti samim sobom. Prezire se autoritarnost iako postoji odstupanje, budući da su mnogi autoritarni u pogledu suda i ukusa. Samo je jedna karakteristika izražena kod apsolutno svih kreativnih osoba, a to je MOTIVACIJA. Zajednička im je potreba za stvaranjem.²⁵

²⁵ Albert Rothenberg, Kreativnost i ludilo, Nova otkrića i stari stereotipi, Beograd, Clio, 2010. str. (16-17)

Možemo reći da je svaki čovjek latentni umjetnik. Pretpostavlja se da se kod svih pojedinaca tijekom života za vrijeme djetinjstva manifestira urođena umjetnička težnja. Težnja se potiskuje postepeno do puberteta te onda nestane. O tome najbolje govori slučaj primitivnog stvaranja tijekom neke duševne bolesti. Određeni umjetnici zbog težine bolesti nekada prestanu stvarati, dok drugi koji nikada ranije nisu stvarali tijekom iste duševne bolesti počinju odjednom stvarati. Ukoliko bolest prođe, onaj koji je stvarao za vrijeme bolesti prestaje stvarati, dok drugi nastavlja stvarati, što je izuzetno rijetko te možemo pretpostaviti da se radi o talentu. *“Bolest često predstavlja samo provokativni faktor koji je pokrenuo unutarnju dinamiku ličnosti na akciju”*.²⁶

*“Odnos psihoanalize i umetnosti proizilazi iz uvjerenja da umjetnici imaju nešto itekako značajno i važno reći o psihičkom svijetu, a samim time je očekivano i da psihoanaliza pokuša nešto reći o umjetnosti, samom umjetniku i njegovom djelu.”*²⁷ Sigmund Freud kao jedan od najvažnijih psihoanalitičara, smatrao je umjetnike glasom nesvjesnog. Divio se piscima i njihovoj sposobnosti da dopru do dubokih istina kroz vlastite emocije. Kreativno stvaranje smatrao je produktom unutarnjeg konflikta izraženog pomoću slika i simbola. Izjavio je: *“Umjetnik je dobio mogućnost izraziti svoje najtajnije mentalne impulse, koji su skriveni čak i od njega, pomoću djela koja stvara”*.²⁸ Ne samo da je primijetio vezu između kreativnosti i psihoanalize, već ih je smatrao i komplementarnim: *“Pjesnici i filozofi su otkrili nesvjesno prije mene, sve što sam otkrio je znanstvena metoda koja dopušta studiju”*.²⁹

*“Sukob u nama nipošto ne bi trebao izazivati stigme ili predstavljati nekakav tabu. To nije pitanje simptoma i bolesti, već je fundamentalni sastojak našeg ljudskog stanja i postojanja. Svi ljudi, kreativni ili ne, bolesni ili ne doživljavaju slične sukobe u svim fazama svojeg života, bez stvarnog znaka ili indikacije bolesti. Sukob je neodvojiv dio ljudskoga života. Jedan od razloga zbog kojih je umjetnost duboko i široko privlačna je onaj što oslikava ovo ljudsko iskustvo i stanje.”*³⁰

²⁶) Vladeta Jerotić, *Bolest i stvaranje*, Beograd, Beogradski-izdavačko-grafički zavod, 1976. str. 15

²⁷) (<https://psihobrlog.wordpress.com/2014/06/26/psihoanaliticki-pristup-umetnosti/>)

²⁸) (<https://psihobrlog.wordpress.com/2014/06/26/psihoanaliticki-pristup-umetnosti/>)

²⁹) (<https://psihobrlog.wordpress.com/2014/06/26/psihoanaliticki-pristup-umetnosti/>)

³⁰) Albert Rothenberg, *Kreativnost i ludilo, Nova otkrića i stari stereotipi*, Beograd, Clio, 2010. str. 59.

3.3. Slikanje kao vrsta autoterapije-art-terapija

Kreativni rad, posebno na umjetničkom polju, podiže razinu sposobnosti suočavanja sa životnim situacijama, uključujući teška životna iskustva i psihološke poremećaje. Terapijsku korist i dobrobit koju donosi kreativni rad opisivale su brojne kreativne osobe. Umjetnici koji su bolovali od teških psihičkih ili tjelesnih bolesti to su nedvojbeno potvrđivali. U tom pogledu slikar Paul Klee, koji je bolovao od teškog autoimunog poremećaja, opisao je kako je u kasnijim fazama proživio mnogo dobrobiti od svog slikanja, te navodi : “ *Ja slikam- zato da ne plačem*”.³¹ Brojna istraživanja bave se definiranjem do koje mjere kreativni rad i aktivnosti mogu smanjiti psihopatologiju. Istraživanja o povezanosti kreativnosti i psihičkih poremećaja potječe još od Platona, iako je pojam “ludog genija” postao popularan tek tijekom romantizma u kasnom 18. i ranom 19. stoljeću. Tako su opisani bolesnici koji su upravo nakon razvoja psihičke bolesti otkrili svoje skrivene umjetničke talente.

Međutim promoviranje kreativnih aktivnosti kao dijela kliničke, terapijske prakse počela se provoditi relativno nedavno, sredinom 20. stoljeća (Vick 2003). Art-terapija se zasniva na vjerovanju da kreativni proces uključen u umjetničko samoizražavanje pomaže ljudima razriješiti konflikte i probleme, razviti interpersonalne sposobnosti, kontrolirati ponašanje, reducirati stres, povećati samopouzdanje i samosvjesnost te postići uvid. Razvila se sredinom 20. stoljeća na tragu prepoznavanja pozitivnih učinaka likovnog izražavanja za zdravlje psihičkih i somatskih bolesnika, a u sebi integrira ekspresivne karakteristike umjetnosti i istraživačke karakteristike psihoterapije. Koristeći i kreirajući kreativne slike (ili drugi kreativni medij kao što su glazba ili ples) osobe mogu proučavati teške misli ili osjećaje na ugodan, ne zastrašujući način. Također, terapija se često provodi kao grupna, što poboljšava samoizražavanje i psihološki rast. Posebno je korisna onima s poteškoćama pri verbalnom izražavanju i komunikaciji, kojima ovakva vrsta terapije koristi kao alat za izražavanje i neverbalnu komunikaciju. Fokusira se na izbacivanje bijesa, kogniciju, koristi stvarna ili imaginativna osjetna iskustva, kako bi se stekla kontrola nad fiziološkom reakcijom i traumatskim pamćenjem. Na neki način možemo reći da bolesnici postižu katarzu ili “čišćenje”, a to se odnosi na emocionalno otpuštanje koje osoba postiže otpuštajući

³¹⁾ Dunja Degmenčić, Kreativni um, Zagreb, Medicinska naklada, 2017. str. 86.

negativnu energiju, misli i emocije, dopuštajući ljudskoj duši da se dovede u stanje “ekscesivne strasti”. Upravo ono što umjetnost i nudi u samoj srži.³²

Međutim psihoanalitičari više ne opisuju kreativne ljude kao češće mentalno bolesne. Kreativnost koju susrećemo nije rezultat nekog stanja osobnosti, nego izuzetni kreativni ljudi kombiniraju različita stanja i sposobnosti u kompleksnu mješavinu. Umjetnost kao epifenomen jedna je od mnogih strategija dostupnih ljudskim bićima da kanaliziraju svoje disruptivne instinkte u sigurne kanale. Umjetnik uključen u kreativni rad, koji je odrasli ekvivalent dječjoj igri, dopušta izražavanje fantazije na skriven način koji štiti od anksioznosti ali dopušta ugodno otpuštanje napetosti. Freud je razumijevao kreativnost odraslih kao ekstenziju i elaboraciju psihološke aktivnosti dnevnog sanjarenja. Umjetnost je formalna organizacija fantazija, koja kreira estetsko iskustvo u kojem publika može iskusiti na svjesni i ugodni način iskustvo ispunjenja snova. Umjetnost uključuje dinamičku interakciju između svjesnog i nesvjesnog procesa mišljenja, između fantazije i realnosti.³³

³²⁾ Dunja Degmenčić, Kreativni um, Zagreb, Medicinska naklada, 2017. str. (86.-88)

³³⁾ Dunja Degmenčić, Kreativni um, Zagreb, Medicinska naklada, 2017. str. (30-33)

4. UTJECAJ PSIHOZE NA UMJETNOST: STVARALAŠTVO ZNAMENITIH UMJETNIKA U FAZI OBOLJENJA

U ovom poglavlju prati se sudbina umjetnika u fazama oboljenja te njihova sposobnost stvaranja ovisno težini bolesti. Obrađuje se umjetnost “outsidera”, samouništenje istih, trauma, anksioznost i dr. U tekstu se prate početak stvaranja, nesretne okolnosti i traume, djetinjstvo, pokušaji dijagnosticiranja bolesti, simptomi bolesti, stanje uma te promjene stila. Također, u tekstu se nalaze autobiografska djela uz popratni tekst koji analizira stanje uma ili promjenu stila.

4.1. Samouništenje Vincent van Gogha

Do sada se van Goghova bolest različito dijagnosticirala. Mnogi su smatrali kako boluje od shizofrenije, neki su smatrali da boluje od epilepsije, a ostali su smatrali da boluje od obje bolesti ali bez promjene stila. Manfred in der Beeck napokon je rasvijetlio dijagnozu i dokazao kako se radi o epilepsiji, kao i kod više članova njegove obitelji. Njegov religiozni sadržaj i hiper socijalne sklonosti prema siromasima simptomi su koje vidamo kod epileptičara. U njegovu slikarstvu ne vidimo nikakve nastranosti niti proporcionalnost. Njegov liječnik dr. Peyron pismeno je izvijestio o svojem pacijentu van Goghu da boluje od sporadičnih epileptičnih napadaja sa slušnim i vidnim halucinacijama.³⁴ Međutim dokumentacija azila u St. Remyu govori o “halucinatornoj maniji sa nasljednom epilepsijom, gubicima svijesti, depresivnim krizama, stanjima razdražljivosti i pokušajima samouništenja.” Vincent van Gogh je od lijekova primao i preparate digitalisa. Kao nuspojava pojavila se ksantopsija, prolazna pojava određenih bolesti kada svi promatrani predmeti bolesniku djeluju istobojni (ksantopsija-viđenje u žutoj boji, cijanopsija-u plavoj boji, kloropsija-u zelenoj, eritropsija-u crvenoj i jantinopsija-u ljubičastoj). Stoga postoji i mogućnost ili vjerovanje da se toksični efekt očitovao kao ksantopsija u krugovima i žutoj boji koje su prisutne u mnogim njegovim slikama posljednje dvije godine. Također postoje zabilješke kako je gutao boju, terpentin i kerozin u samoubilačkoj nakani. Autoportreti Vincenta van Gogha poslužili su pri istraživanju oftamologa koji su na slikama otkrili moguću anizokoriju, kornealnu distrofiju, mogućnost glaukoma i dr. U medicinskoj literaturi je navedeno da u 7-20% pacijenata sa znakovima trovanja postoje simptomi smetenosti, pojave žutih mrlja u vidnom polju ta

³⁴ Dražen Neimarević, Umjetnici tamnog sjaja, Zagreb, Zadržna štampa, 1989. str. (40-41)

zamagljenja popraćenih u crveno-zelenom percipiranju. Međutim ni ta pretpostavka nije sigurna budući da je eksplozija kolorizma buknila nakon dolaska u Provansu, francuski jug, pun žarkog sunca. Nijedan slikar do Vincenta van Gogha se nije toliko služio žuto bojom. Fiziolog Purkine je 1825. godine eksperimentirao na sebi uzimanjem male doze digitalisa te opisao kretanje malih okruglih mrlja poput mušica u svom vidnom polju, što jako asocira na sliku “Zvezdana noć”. Nemoguće je znati koje karakteristične znakove pripisati digitalisu, a koliko akutnoj psihozi i epilepsiji Vincenta van Gogha. Sve to nam govori kako se ne može jasno definirati o čemu se tu radi. I sam Vincent van Gogh je u dvojbi pisao: “*Ima nešto u meni, no što je to?*”³⁵⁾³⁶⁾

U jednom od svojih napadaja odrezao si je lijevo uho! Mučile su ga i noćne more, koje su mu još više otežale život. Zbog svojih uznemiravajućih stanja više se puta pokušao otrovati gutanjem boja koje je upotrebljavao za slikanje ili uzimanjem petroleja iz petrolejskih svjetiljki. Emocionalno rasulo lako odvede u autodestrukciju. Postojala je i peticija građana da ga se ukloni iz grada, što je Vincenta van Gogha još više pogodilo i unaprijedilo bolest. Počeli su mu braniti da slika vani u prirodi. Suočavanje s javnosti malog mjesta i takve spoznaje priuštile su mu egzistenciju za koju više nije imao snage. U to doba, položaj svakog bolesnika bio je uvjetovan socijalnom sudbinom.³⁷⁾

Pri intervalima, kad nije imao napadaje, trijezno, sabrano i s poletom je radio svoje slike. U njegovoj najpoznatijoj slici “Zvezdana noć” uočavamo u pokretu praiskonske sile kozmosa stavljene na platno. Cijeli krajolik obuhvaća oblake u pravilnom kovitlacu i povećane zvijezde u tinjajućem žaru. Inače, u slikama epileptičara nalazimo sklad, dinamiku i točnost. Oni ostaju kod svoje teme, forme i sadržaja, bez nastojanja da je deformiraju. Kod njih je očit osjećaj prostora, osobito dubine. Kuća za epileptičara stoji ograničena u prostoru, dok za shizofrene ne. Što se tiče boje, kod epileptičara nema nista specifičnog, dok su u oznakama točni, precizni i pedantni. Kuće imaju vrata i prozore sa cvijećem, drveće je sa lišćem i voćem, a sve u tendenci reda. Stil koji je

³⁵⁾ Branko Pražić, Slučaj Van Gogh, Zagreb, August Cesarec, 1992. str. 150.

³⁶⁾ Branko Pražić, Slučaj Van Gogh, Zagreb, August Cesarec, 1992. str.(146-150)

³⁷⁾ Branko Pražić, Slučaj Van Gogh, Zagreb, August Cesarec, 1992. str. (156-157)

proizašao iz van Goghovog, ali i iz Derainovog, Matisseovog i Vlaminckovog stila odiše zdravljem instinkta, a zove se vitalizam (FOVIZAM).³⁸

Van Gogh kao nemirna osoba, ipak je mogao spojiti u jednu cjelinu svoj rad, ali uz mnogo kolebanja i borbi. Nakon što mu je epilepsija otvorila unutrašnje oči za vanjski svijet, stvara djela obuhvaćena svjetlom, koje mu je vodilo slikarsku ruku. Tamnijim bojama crta lucidne snove koje prikazuju sudbinske scene. Prizivom iz njegove duboke podsvijesti crta *Zvezdanu noć* (1889.).

*“To je jedinstvena slika, koju nije nacrtao nitko ni prije ni poslije njega. Ona prikazuje njegovu unutrašnju tenziju kao nebo u uskovitlanom kaosu. Neka grozna sila slijeva se u neprekinutom nizu, tvoreći stravične vrtloge na nebu, dok se prema njima čempres vodoravno diže, a selo se mirno sprema na počinak. Mjesec I zvijezde sablasno sjaje u svjetlu koje stalno treperi, tvoreći vrtloge vječnog gibanja. I kasnije vidimo promjenu stila, osobito na njegovim autoportretima, kada cijelu pozadinu crta vijugavom plavom bojom.”³⁹ Na njegovoj posljednjoj slici *Vrane iznad žitnog polja* (1890.), vrane lete uplašene od njegovog pucnja I njihovo graktanje se gubi u daljini (simbolika njegovog skorog suicida).*

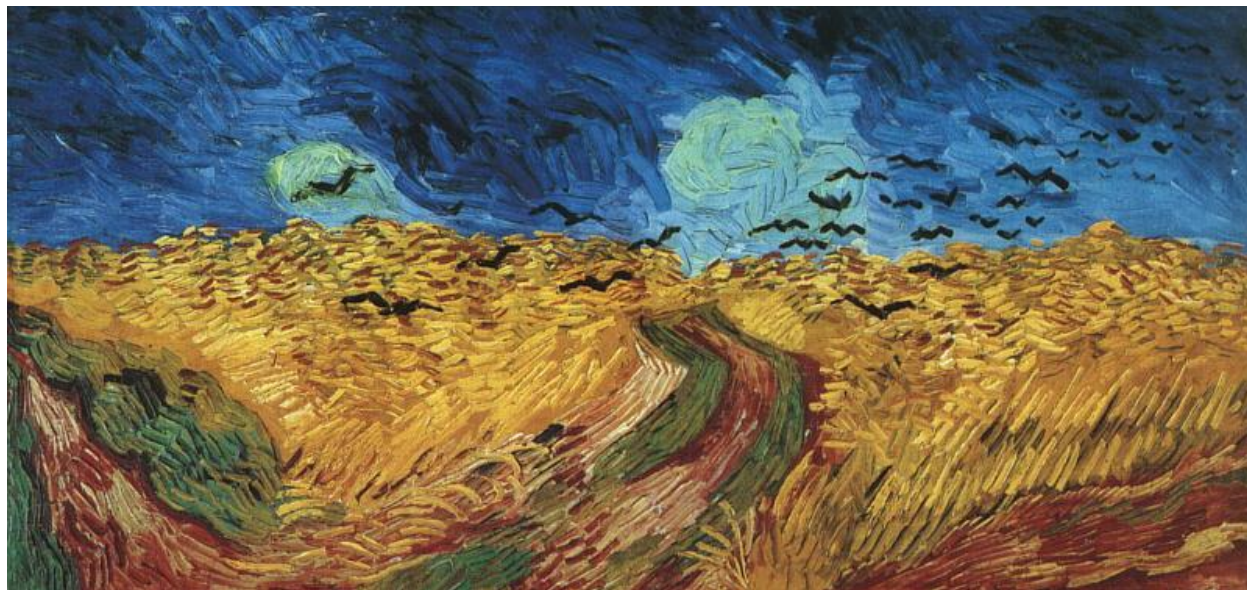

Slika 1. Vincent van Gogh: *Vrane iznad žitnog polja*, 1890., ulje na platnu, 50.2x103 cm, Van Gogh Museum, Amsterdam

³⁸ Dražen Neimarević, *Umjetnici tamnog sjaja*, Zagreb, Zadružna štampa, 1989. str. (40-45)

³⁹ Dražen Neimarević, *Umjetnici tamnog sjaja*, Zagreb, Zadružna štampa, 1989. str. 62

Autoportreti su bile njegove ispovijedi. Tako je onaj s povijenim uhom iz 1889. Godine , nastao samo nekoliko dana nakon izbijanja psihoze s naoko mirnim izrazom. Pa ako ne krvari iz rane na uhu, krvari iz očiju ili usana. Nakon psihoze, slikarsku paletu je posve promijenio. Boje postaju diskordantne i njih doživljava kao osjetilo. Sve je bilo izrečeno na novi i slikarski poseban način. Sve je proživljavao duboko, cijelim svojim bićem. Van Goghovi portreti spadaju u njegova najbolja ostvarenja, njegovi dokumenti patnje i nemira. Njegove boje udaraju jarkom paletom okera, cinobera, karmina, a sve su nemir i napetost. Slikao je izvan pravila svojeg vremena. Zbog toga je bio suvremenik i graditelj moderne umjetnosti. Stvorio je svoj stil, osobit i stvaran. Najbolje je komunicirao neverbalno stoga je njegova sklonost da crta bila samo dodatna potreba za komunikacijom kakvu je verbalnim načinom manje ostvarivao.⁴⁰ U St. Remyju, 1890. godine, naslikao je autoportret za brata te mu piše: “ Šaljem ti danas svoj autoportret. Treba ga neko vrijeme promatrati. “*Vidjet ćeš, nadam se, da je moje lice mirno, premda mi je pogled prazniji no prije.*”⁴¹ U ovom pismu i autoportretu umjetnik pokušava dočarati težinu svojeg stanja koje je prethodilo suicidalnom činu.



Slika 2. Vincent van Gogh : *Autoportret sa zavijenim uhom*, 1889., ulje na platnu, 60.5 x 50 cm, The Courtauld Gallery, London

⁴⁰⁾ Branko Pražić, Slučaj Van Gogh, Zagreb, August Cesarec, 1992. str. (114-116)

⁴¹⁾ Branko Pražić, Slučaj Van Gogh, Zagreb, August Cesarec, 1992. str. 115.

4.2. Edvard Munch - ikona anksioznosti

Edvard Munch, rođen 1863. godine u Ådalsbruku u Norveškoj, bio je veoma inteligentna ličnost. Međutim krhko zdravlje i izloženost smrti bliskih osoba izazvala je traumu i strah da je bolest neizbježna i za njega. Nakon smrti oca izjavio je kako je imao temperamentnog, živčanog i vjerski opsesivnog oca do točke neuroze, od kojeg je i naslijedio sjeme ludila. Smrt i strah obilježili su njegov život i odrastanje.⁴²

Turbulentno djetinjstvo ispunjeno bolešću i smrću snažno je utjecalo na slikarstvo ovog umjetnika koji je cijelog svog života u sebi nosio napetost, bol i tugu koje preplavljaju njegove slike. Zbog toga ga smatramo predstavnikom i velikanom ekspresionizma u slikarstvu. Najpoznatije djelo ovog umjetnika svakako je "Vrisak". Nastalo je 1893. godine kao savršeni primjer spajanja simbolizma i ekspresionizma prikazujući užasnutu figuru na mostu ispod krvavog neba: *„Šetao sam s prijateljima, sunce je zalazilo, nebo se pretvaralo u krvavo crvenu boju. Odjednom sam se osjetio iscrpljenim, zaustavio sam se i oslonio na ogradu: vidio sam krv i plamene jezičke iznad plavo-crnog fjorda i grada. Moji su prijatelji nastavili hodati, a ja sam ostao, drhteći od nemira, i osjećao sam beskrajan krik kako prolazi prirodom.*"⁴³

⁴² (<https://www2.le.ac.uk/departments/medicine/student-staff/staff-and-student-achievements/docs/APT2015Azeem513.pdf>)

⁴³ (<https://www.psihoverzum.com/psiholoski-osvrt-na-melanholicno-stvaralastvo-edvarda-muncha/>)

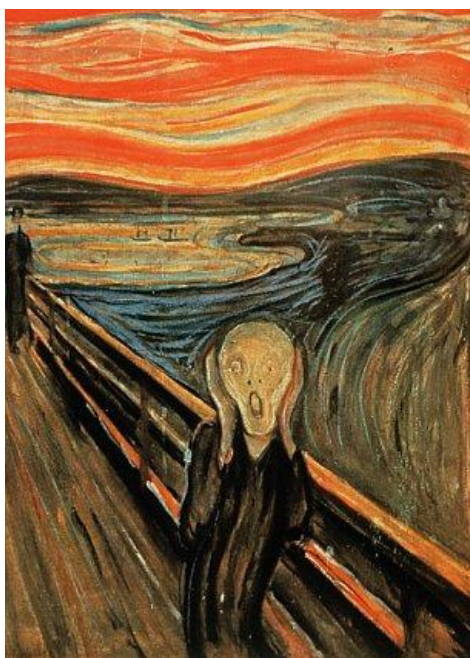

Slika 3. Edvard Munch: *Vrisak*, 1893., ulje, tempera i pastel na kartonu, 91×73.5 cm, Nasjonalgalleriet, Oslo, Norway

Munchov "Vrisak" smatramo ikonom moderne umjetnosti, Mona Lisom našeg vremena. Kao što je Leonardo da Vinci izazvao renesansni ideal spokojstva i samokontrole, Edvard Munch je definirao kako mi vidimo vlastito doba tjeskobnim i neizvjesnim. "Vrisak" je simbol očaja, samoće, neshvaćenosti, melankolije i praznine, krik u pomoć. Munchove slike predstavljaju ogledalo „konstrukcije i destrukcije” ljudskog bića, unutrašnjeg osjećaja, sjećanja, stalne dominacije i borbe tanatosa i erosa.⁴⁴⁾

Osnovna karakteristika Munchove umjetnosti je prisustvo kriznih momenata (susret sa smrću, ludilo, bolest). Edvard Munch je inovator čije su osobne tragedije, bolesti i propusti hrane njegovo kreativno djelo. Tako je i izjavio: "Moj strah od života mi je potreban, kao i moja bolest. Bez anksioznosti i bolesti, ja sam brod bez kormila ... Moje su patnje dio mene i moje umjetnosti. Oni se ne razlikuju od mene, a njihovo uništenje uništava moju umjetnost." ⁴⁵⁾ Edvard Munch je vjerovao kako slikar ne smije samo prepisivati vanjsku stvarnost već bi trebao zabilježiti utjecaj vanjske stvarnosti na vlastitu osjetljivost.

⁴⁴ <https://www.smithsonianmag.com/arts-culture/edvard-munch-beyond-the-scream-111810150/>

⁴⁵ <https://www.smithsonianmag.com/arts-culture/edvard-munch-beyond-the-scream-111810150/>



Slika 4. Edvard Munch: *Anksioznost*, 1894., ulje na platnu, 94 x 73 cm

Radovi su njegova autobiografija i stanje uma, a slikanje mu predstavlja proces objektivizacije kao i svim spomenutim umjetnicima do sada. Navedeni umjetnici koriste isključivo slikarstvo i umjetničko izražavanje kao kanal za transformaciju potencijalno opasne i destruktivne energije u neiscrpan izvor kreativnosti i estetike. To je jedini način održavanja na granici i metoda rješavanja konflikta između mašte i stvarnosti (boli). Stoga možemo potvrditi terapijski učinak kreativnog izražavanja.

4.3. Morbidna umjetnost Fride Kahlo

Psihoanalitičarima je posebno bila zanimljiva umjetnica Frida Kahlo, koja je svojim autoportretima iznosila svoje frustracije izazvane traumama (bolest, saobraćajna nesreća, ljubav sa D. Riverom i dr.). Velik broj radova posvetila je autoportretima na što izjavljuje: *“I paint myself for I’m often alone. I know myself the most”*⁴⁶. Slika *Autoportret sa kratkom kosom* (1940.) predstavlja mentalnu predstavu kao posljedicu gubitka koji je proživljavala, elementi drveta i

⁴⁶) (<https://psihoblog.wordpress.com/2014/06/26/psihoanaliticki-pristup-umetnosti/>)

korijena u djelima tumače se također kao znakovi gubitka, simbol neplodnosti i osakaćene noge kao posljedice bolesti i nesreće.

Skrivala je svoje namučeno tijelo, paraliziranu nogu i ortopedske korpice ispod svojih haljina. Prevela je bol na jezik umjetnosti. Od dana kada je doživjela tramvajsku nesreću do smrti preživjela je trideset dvije operacije te njezinu biografiju čini dvadeset devet godina neprekidnog bola. Godine 1953. bila je prisiljena amputirati svoju nogu zahvaćenu gangrenom, a zbog gnoja iz rana na leđima samoj sebi je zaudarala na uginulog psa. Pokušala je imati djecu međutim ni tu nije imala sreće, svoju začetu djecu gubila je u lokvama krvi. Njezin život svodio se na igle, kloroform i kirurške skalpele. Kao drugu nesreću navodi svojeg nevjernog ljubavnika i mučitelja Diega Riveru, o kojem je bila ovisna. Sve to izazvalo je nekakvu vrstu traume i stvorilo tendenciju da se konstantno vraća na isti problem, kojeg prožima u svakom svom autoportretu. Međutim i iz užasa i boli se rađaju lijepe stvari, istinske spoznaje o nama samima. Tada umjetnost dobiva smisao i postaje lijepa zbog jednostavne činjenice da razotkriva naše biće i osvjetljava našu najdublju intimu. Ismijavanje i stigmatu okoline usmjerila je na pozitivne i produktivne stvari, stvari koje imaju vrijednost i naslijeđe.

Njezina nada bila je njezina umjetnost, a njezina umjetnost njezin raj. Dnevnik Fride Kahlo oličenje je najvećeg napora da se premaši ponor vlastitog bolnog tijela. Oslikala je svoje unutarnje biće, svoju samoću, kao nijedan umjetnik. Ona je slikarica vlastite stvarnosti. Slika sebe jer je usamljena i jer je to tema koju najbolje poznaje. Poput Rembrandta i Van Gogha autoportretima pripovijeda svoj život, patnju i na kraju katarzu. Autoportreti Fride Kahlo, Rembrandta, Van Gogha imaju neprocjenjivu vrijednost jer pokazuju posljedicu identiteta jednog ljudskog bića koje još uvijek nije konačno, koje je još uvijek u procesu nastajanja.⁴⁷ Frida Kahlo negirala je sebe kao nadrealističnu umjetnicu te izjavila: *“Ja ne slikam snove i noćne more, ja slikam svoju realnost”*⁴⁸

⁴⁷ Frida Kahlo, Dnevnik: intimni autoportret, Beograd, Clio, 2002. str. (8-38)

⁴⁸ (<https://folks.pillpack.com/the-colorful-totems-of-saint-frida/>)

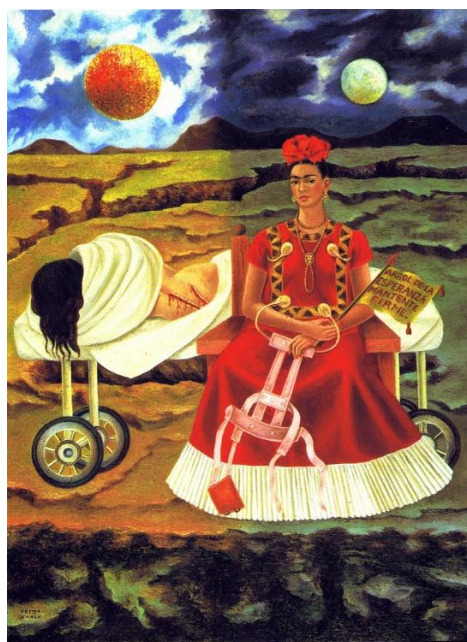

Slika 5. Frida Kahlo: *Drvo nade*, 1946., ulje na platnu, 55.9 x40.6 cm, Collection of Daniel Filipacchi Paris, France

Na ovoj slici vidimo dvije Fride; ona s lijeve strane je trudna Frida koja je upravo izbačena iz operacijske sobe na bolničkom kolicima, a druga je snažna i uspravna Frida. Slika je podijeljena u dvije polovice, na dan i noć. Krvavo, izrezano tijelo dodjeljuje se suncu, prema aztečkoj mitologiji sunce se hrani krvlju ljudske žrtve. Druga Frida, izgleda jako i optimistično, dodjeljuje se mjesecu, simbolu ženstvenosti. U ruci drži korzet kao "nadu" za oporavak i odbacivanje pomagala nakon operacije. Nažalost, ova operacija je dovela do brojnih komplikacija te je označila "početak kraja" Fride Kahlo.

Od Fride "Drvene Noge" koju je okolina ismijavala kao i svakog nemoćnog ili bogalja tada, danas je nezaobilazna inspiracija, motivacija i motiv na odjeći, čarapama, magnetima pa čak i maskama za mobitele. Ljudi žele imati dio nje sa sobom. Ostavila je veliku baštinu u umjetnosti te je danas smatramo ikonom stila. Fridine odjevne kombinacije bile su protuotrov izolaciji i bolesti, svaki dan se oblačila za proslavu.



Slika 6. Frida Kahlo u bolničkom krevetu oslikava svoj medicinski korzet uz pomoć ogledala, 1951.



Rad je morbidne teme. Prikazuje osobu koja pokušava držati ravnotežu na stupu, poput nekakve marionete. Pokidanih udova, dijelovi tijela padaju u komadićima, među njima su oko i ruka, dijelovi neophodni za stvaranje. Umjetnica zapravo slika sebe te piše: "Ja sam dezintegracija". Predviđa pogoršanje svojega stanja u kojem polako gubi svoju sposobnost i moć stvaranja.

Slika 7. Frida Kahlo: *Ja sam dezintegracija*, 1944., dimenzije nepoznate (slika iz Fridinog dnevnika)

4.4. Autistična umjetnost Slave Raškaj

Slava Raškaj primjer je osobe koja je riskirala radi onoga što voli čak i psihičko zdravlje. Tražeći od sebe maksimum kako bi postigla savršenstvo u slikarstvu, odbacivši sve vanjske utjecaje učitelja, škole ili slikarskog smjera, morala je uz svoju talentiranost upotrijebiti sve psihičke snage da stvori od sebe ili iz sebe takvog slikara kakav je zaista postala. S druge strane, zbog toga nastaje prodor patoloških ideja, njezine zdrave snage su nadvladane i uništene. Poniženja koja je doživjela, pozicija koju je imala kao ličnost i slikarica, morala je dovesti do stalne napetosti u njoj, do konflikta, do dramske borbe u njezinom intrapsihičkom životu jer je bio tako visok i tako velik. Ona ga postiže, ali uz cijenu koja je bila vrlo visoka, tj. uz gubitak psihičkog zdravlja i nastanak teške duševne bolesti. Unatoč jakom egu, bolesne snage pobjeđuju pod utjecajem konflikta i stalne napetosti, pogotovo jer ona nije postigla kompenzaciju za svoja očekivanja. Gledajući slike sa početka karijere, bile su na vrhuncu likovnog ostvarenja, međutim uskoro dolazi do inkohrentnosti u govoru i pismu, što je prouzročilo potpuni autizam 1905. godine. Njezino slikarstvo bilo je puno simbolike i anksioznosti, rađeno novom tematikom. Stvara svoje poznate medaljone, koji se nalaze u vlasništvu Psihijatrijske bolnice Vrapče. Iz primjera Slave Raškaj uočavamo kako niti duševna bolest nije mogla poremetiti njezine slikarske koordinate; i teško bolesna od paranoidne shizofrenije koherentno crta svoje bolesne prikaze. Premda je sav intrapsihički život bio uništen, snaga likovnog izražavanja, potaknuta bolesnim idejama, ostaje netaknuta u svojoj koheziji. Dapače, tematika se ingeniozno promijenila i u najdubljim slojevima podsvijesti stvaraju se demonske slike koje nikada ranije ne bi mogle nastati. One su refleksi bolesti, dok je crtačka snaga koja ih sapinje odraz slikarskog genija Slave Raškaj.



Slika 8. Slava Raškaj: *Ženu stiže krvavi oblak*, 1905., akvarel, 33 x 45 cm, Psihijatrijska bolnica Vrapče

Iako je radost i utjehu nalazila u slikanju, sve više se povlačila u sebe i sve je teže podnosila svoje gluhonijemo stanje. Bolest je buknuła 1902. godine svom jačinom. Slikarstvo nije bilo dovoljno da zaustavi prodor bolesnih ideja. Postala je neobično uznemirena pod utjecajem svojih patoloških ideja. Poslana je na liječenje, te je bilo i boljih razdoblja, međutim, bolest se uvijek vraćala. U takvim trenucima maštala je da je princeza, ptica, te je skakala sa zemlje na klupu i natrag sa klupe na zemlju, pri čemu je mahala rukama kao krilima. Svojoj majci jednom je rekla: „Mutter, ich muss dich ermorden, ich warte nur auf die Gelegenheit“ (Majko ja te moram ubiti, čekam samo priliku). U duševnoj bolnici naslikala je neke od značajnijih slika (npr. Cvijeće u visokoj čaši, 1904.), koje, po tematici i načinu rada, odgovaraju njezinom ranijem umjetničkom stvaranju i ne pokazuje nikakve znakove bolesti. Slike, međutim, nikako ne odgovaraju njezinom psihičkom stanju, koje je bilo teško poremećeno (prisutne patološke ideje sa disocijacijom misli i pisma). Godine 1905. naslikala je u akvarelu pak osam eliptičnih medaljona (visoki 3,3cm široki 4,5cm) s ovom temama: Žena u plavom, Žena hoda proljećem, Ženu prati zeleni oblak, Ženu je zadesila oluja, Ženu stiže krvavi oblak, Amor ima za strijelom krvavu košulju, Žena je u ljubičastom samostanu i Čovjek je zabio sjekiru u panj. Teme ovdje govore o njezinoj jakoj anksioznosti, ali ne i o patološkim idejama. Slične su pojave i kod drugih akademskih slikara koji su kasnije duševno oboljeli.

4.5. Predstavница “Outsiderske” umjetnosti Marija Novaković

Jedna od najznačajnijih predstavnica tzv. outsiderske umjetnosti, koja je od 1932. do 1960. godine boravila u psihijatrijskoj klinici Vrapče. Likovno izražavanje je bilo obavezan dio terapije, a Marija Novaković je velikom brzinom pokazala autentičnost. Liječnici su poticali njezino kreativno izražavanje i talent, međutim njezinoj afirmaciji najviše je pomogao dr. Stanislav Župić koji je izlagao njezine radove na skupnim i samostalnim izložbama. Određeni radovi su 1950. godine izabrani za izložbu psihopatološke umjetnosti koju je organizirala bolnica St. Anne u Parizu, a veliki dio radova ostao je u toj ustanovi. U Nacionalnoj galeriji je 2003. godine održana velika izložba na kojoj su Marijini radovi prikupili veliku pozornost kritičara.⁴⁹

Marija Novaković radi slike koje se čine kao fantastična ornamentika. Čuje muziku u glavi koja neprestano zvoni, a katkada vidi čudna, iscerena, strana lica. i njezino slikanje poprima sve više demonski izražaj. Riše “Walpurginu noć”, demone u kamenu i šumi, vještice, noćna priviđenja, zbrkane snove, vizije u groznici, šišmiše koji lete iznad tamno-zelene bare. i dalje crta olovkom, ugljenom, pastelom. Nastaje na stotine crteža. Živi za svoje slikarstvo, s novele koje piše također ilustrira slikama. Kulminacija njezine slikarske aktivnosti bila je između 1951.-953. , kad stvara svoja najbolja djela, osobito interesantne “Kumulirane glave”, pastel ,50x32. Lica žuta, ljubičasta, plava, zelena, crvena-crtana pastelom- gledaju nas poput maski. Reznacija, bezizlaznost, nemoć, očaj, sve to izražava na svojim slikama pod utjecajem stravičnih halucinacija. Od umora mora zaspati ali nastupaju noćne more. Posjećuju je crveni demoni i zelene vještice praćene sovama i šišmišima, koji je neprekidno napadaju. Ona se grebe po rukama jer ne zna kako da se obrani. Tijela im opisuje kao drveće, izgledaju kao ukopani sli su stalno prisutni i muče ju. Opisuje i vještice koje lete po zraku. Za nju je to bila stvarnost, stvarna patnja. Godine 1942. Sve više halucinira i želi umrijeti.⁵⁰

⁴⁹ (<http://www.msu.hr/hr/20876>)

⁵⁰ Dražen Neimarević, Umjetnici tamnog sjaja, Zagreb, Zadružna štampa, 1989. str. (100-118)

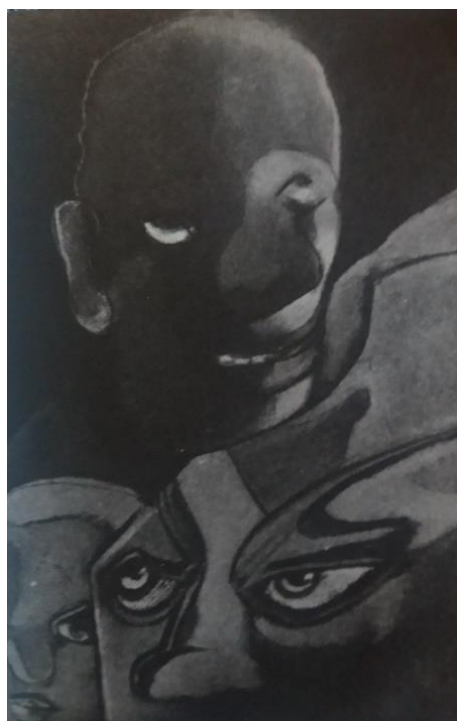

Slika 9. Marija Novaković, *Kumulirane glave*, pastel, 44.5x32cm

Slika depresivne glave bez tijela u različitim pozama, izopačenog lica sa velikim ustima, očima i krivim nosevima. Opsjednuta je glavama.

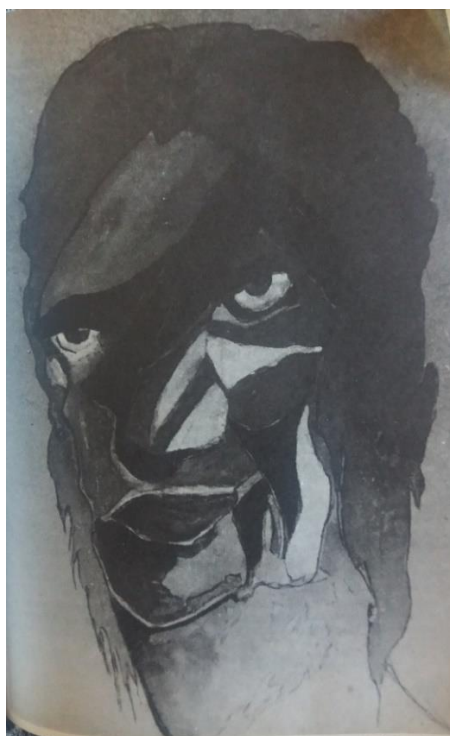

Slika 10. Marija Novaković, *Marseillaise*, 1952., akvarel, 55 x 36cm

Osvrćući se na motive njezinih crteža i slika možemo raspravljati o njezinoj duševnoj bolesti. U njezinim crtežima pronalazimo simbole koji su zapravo indikatori shizofrenije međutim pažnja bi trebala biti usmjerena i na izraz, a ne samo motiv. Analizirajući s jedne strane likovne motive, a s druge strane izraz Marije Novaković, dolazilo se do neobične konstatacije: motivi koji nastaju pod utjecajem halucinacija izraženi su izuzetnom likovnom sabranošću. Dapače, čini se: što je motiv halucinantniji, izraz je lucidniji. To se osobito može provjeriti kada ona crta najbjesnije od svih životinja, vukove. Vukovi kao divlji motiv crtani su frapantnom grafičkom koncentracijom. Postavlja se pitanje: Nije li njezino bavljenje likovnom umjetnošću bilo u osnovi neka vrsta autoterapije u psihijatrijskom smislu? Na to pitanje odgovor je potvrđan. Ako joj likovni govor i nije mogao vratiti psihičko zdravlje, ipak joj je pomogao da se u lucidnim trenucima pomoću njega odupre navali vizija, sablasti, demona i svog pakla te da ih sapne i zatvori u jake spone (konture) svojih likovnih radova. Može se slobodno reći da je zapravo duševna bolest odigrala kod nje u tom smislu pozitivnu ulogu. Samo zbog nje počela je crtati i ustrajala u tome tako reći do kraja života. Isto tako uočavamo da je njezino slikarstvo originalno i inovativno, za razliku od nebrojenih drugih duševnih bolesnika koji su također crtali u svojoj bolesti, ali su im slike bezvrijedne, kako psihopatološki tako i umjetnički. Duševno oboljela osoba je osoba koja iza sebe ostavlja umjetnički opus ljudske patnje vrijedan više od pažnje ili poštovanja. Oboljela osoba postaje upućena u samu sebe, da na neki način samoj sebi pomogne te postane samo svoj terapeut.

51

Analitičari umjetnosti i umjetničkog stvaranja koji su proučavali ličnosti, često su dolazili do otkrića da su oni koji stvaraju najčešće doživjeli neku težu psihičku traumu ili da pate zbog nekakvog nedostatka. Zbog toga se umjetnička kreacija shvaća kao nekakva vrsta kompenzacije nezadovoljenih osnovnih potreba ličnosti. *“Umjetnost zamjenjuje kod pojedinca ono od čega je u životu lišena. “Kao da baš nepotpuni život hipertrofira imaginaciju. Izgleda kao da imaginacija zamjenjuje izostanak željene realnosti, isto tako kao što možda zadovoljstvo smanjuje maštu”.* ⁵²

⁵¹ Dražen Neimarević, *Umjetnici tamnog sjaja*, Zagreb, Zadržna štampa, 1989. str. (118.-126.)

⁵² Bolest i stvaranje, Vladeta Jerotić, Beogradski izdavačko-grafički zavod, Beograd 1976. str.17

5. PSIHOZA U SUVREMENOJ UMJETNOSTI I DIZAJNU- YAYOI KUSAMA

U ovom poglavlju obradit će se tema psihoze u suvremenoj umjetnosti i modnom dizajnu kao jednom obliku transgresije ili nadilaženja tabua te isto tako nadilaženju straha, fobije ili traume direktnim izlaganjem problemu ili javnom, “kontroverznom” izlaganju problema. Radi se o primjeru opsesivno-kompulzivnog poremećaja suvremene umjetnice Yayoi Kusama koja tehnikom obliteracije u polju kognitivno-bihevioralne terapije izvodi vježbe te istovremeno stvara neponovljivu umjetnost i tako potvrđuje uspjeh u spajanju umjetnosti i modnog dizajna unatoč bolesti.

5.1. Najskuplja umjetnica koja živi u psihijatrijskoj bolnici



Slika 11. Yayoi Kusama

„Moja umjetnost proizlazi iz halucinacija koje samo ja mogu vidjeti. Halucinacije i opsesivne slike koje me muče prenosim na skulpture i slike. Svi moji radovi u tehnici pastela rezultat su opsesivnih neuroza te time neodvojivo povezani s mojom bolesti. Stvaram radove čak i kada nemam halucinacije. Pretvarajući halucinacije i strahove u slike, pokušavam pobijediti svoju bolest.”⁵³

⁵³ (<http://observer.com/2015/04/the-stunning-story-of-the-woman-who-is-the-worlds-most-popular-artist/>)

Opsesivno-kompulzivni poremećaj obično je karakteriziran simptomima koji su suprotnost poremećaju, a to su red, ponavljanje, uzorak- osobine koje su prihvatljive ako već nisu zavidne. Svijet umjetnosti bi trebao rasti sa razumijevanjem poremećaja, pogotovo sa razumijevanjem da je poremećaj i veliki izvor inspiracije te da publika može naučiti i empatizirati kroz poremećajem povezana djela.

Yayoi Kusama umjetnica je sa dijagnozom opsesivno-kompulzivnog poremećaja. Nedvojbeno jedna od najcjenjenijih umjetnica današnjice. Rođena u Nagano Prefecture, Japanu 1929. Godine. Karijera ove umjetnice traje već preko pedeset godina te nastavlja privlačiti pažnju umjetnosti cijelog svijeta. Dobitnica je prestižnih nagrada kao što su Asahi nagrada 2001. Godine, također održala je puno samostalnih izložbi u muzejima i galerijama poput jedne u Centru Pompidou 2011. Godine, Tate Modern 2011. Godine te u njujorškom muzeju moderne umjetnosti u New Yorku 2012. Godine.⁵⁴

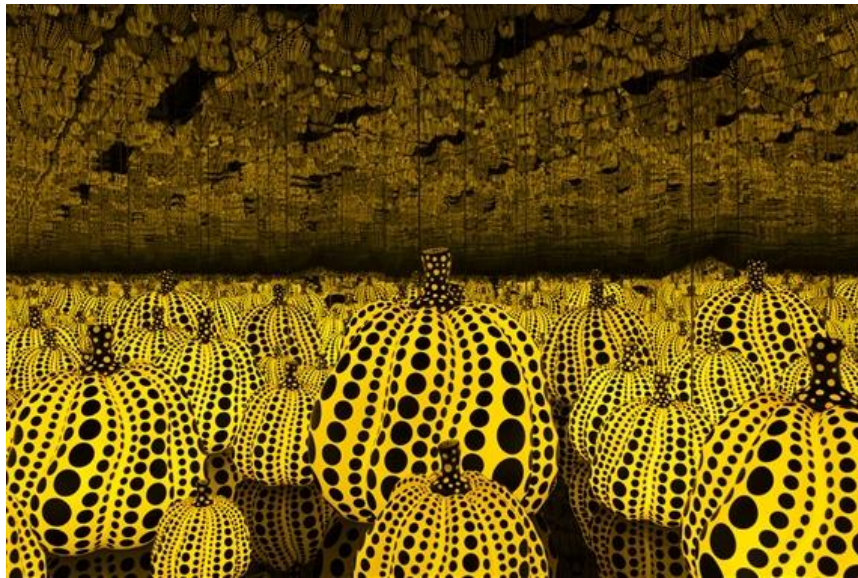

Slika 12. Yayoi Kusama, *All the Eternal Love I Have for the Pumpkins*, instalacija, drvo, staklo, plastika, akril, LED, 292.4 x 415 x 415 cm , 25. svibnja – 30. srpnja 2016, Victoria Miro, 16 Wharf Road, London

⁵⁴ Yayoi Kusama, "Biography" (<http://yayoi-kusama.jp/e/biography/>)

Od mladih dana proživljava ono što ona naziva halucinacijama. Sa deset godina prvi put se suočila sa halucinacijom gledajući u crveni cvjetni uzorak na stolnjaku koji se kasnije pojavljivao i na ostalim predmetima. Umjetnica opisuje svoj prvi susret s tim ne samo zastrašujućim već napadom panike.⁵⁵

Kroz karijeru, na radovima Yayoi Kusame ističu se ponavljajući uzorci. Njezini glavni motivi su: točkice ili tufnice i duguljasti organski oblici koji imaju čistu, pozitivnu energiju. Motivi njezinih uzoraka obilježili su njezinu karijeru zadnjih pedeset godina, a usko su povezani sa njezinim iskustvima opsesivno-kompulzivnog poremećaja. Opće je prihvaćeno da umjetnici vuku svoju inspiraciju iz vlastitog iskušenja, kao motivaciju za nastanak novih i boljih radova. Međutim zašto mentalna bolest utječe na svakoga drugačije? Susreti umjetnika sa vlastitim poremećajem ne mogu se isto tretirati. Tako djela Yayoi Kusame ne reflektiraju želju za stvaranjem lijepog ili želju za poboljšavanjem svojih sposobnosti kao što je to činio Vincent van Gogh, već umjesto toga sposobnost da vježba kontrolu nad vlastitim mentalnim poremećajem. Međutim njezina djela nisu samo masa točkica i kontrola vlastitog uma, ovakvo uzorkovanje ima veliku simboliku za ovu umjetnicu:

“Točka ima formu sunca koje predstavlja mušku energiju, izvor života. Točka ima formu mjeseca koji predstavlja žensko načelo reprodukcije i razvoja. Točke se uvijek moraju multiplicirati u beskraj. Naša Zemlja je samo jedna točka među milijunima drugih. Kada Kusama oslika vaše tijelo točkama, postajete dio svemira.”⁵⁶

Njezina djela sa ponavljajućim organskim figurama zadržali su se kroz njezinu karijeru, počevši od serije radova “Accumulation” (1962.-1964.). U seriji radova Yayoi Kusama izradila je namještaj koji uključuje sofe, stolice od bijelih mekih skulptura u duguljastim organskim oblicima koje Kusama referira kao faluse. Oblici rastu iz baze namještaja kao neka vrsta infestacije, zaraze koja se širi po namještaju. Naizgled besmisleno, kontroverzno i šokantno međutim vuče inspiraciju iz Kusaminih fobija i strahova od muške seksualnosti koju vuče kao

⁵⁵ Yayoi Kusama, *Infinity Net: Autobiography of Yayoi Kusama* (Chicago: University of Chicago Press), str. 69.

⁵⁶ Yayoi Kusama, “Yayoi Kusama” (France: Less presses du reel/Janvier, 2001), str. 135.

traumu iz djetinjstva.⁵⁷ Kao aseksualna osoba, prepoznaje oblik falusa koji su često unakaženi ili neproporcionalni. Umjetnica se referira na temu:

“Umjetnici rijetko kada izražavaju svoje psihičke komplekse direktno, ali ja koristim svoje strahove i komplekse kao predmet. Prestrašim se same pomisli intimnog kontakta sa nečim ružnim kao što je to i zato izrađujem toliko falusa. Zamisao da jedem nešto kao što su makaroni, ispuni me strahom i mučninom. Zato izrađujem toliko makaroni skulptura. Izrađujem ih iznova i iznove sve dok se ne zatrpam u procesu. Ja to nazivam “obliteracija”.”⁵⁸

Ponavljanjem i inkorporacijom vlastitih fobija i strahova u procesu obliteracije ili uništenja umjetnica izvodi vježbu kognitivno-bihevioralne terapije koja s često koristi u liječenju opsesivno-kompulzivnog poremećaja. To je tehnika u kojoj se pacijent repetitivno izlaže svojem strahu koji podupire opsesiju ili kompulziju. Strahova postoji u različitim nezamislivim varijantama, stoga ne bi trebao postojati tabu od određene vrste bolesti ili straha kao što je u ovom slučaju muški spolni organ. Umjetnica je ovim djelom izazvala kontroverze i šok budući da se radi o muškom spolnom organu koji je još uvijek tabu kao i ženski spolni organ, a kojeg zapravo vidimo na gotovo svakoj grčkoj ili rimskoj antičkoj skulpturi no budući da se ovdje radi isključivo o fiksaciji na muški spolni organ bez obzira na časnu pozadinu o borbi sa strahom i kompleksima ovo djelo izaziva šok i zgražanje.

⁵⁷ Yayoi Kusama and Frances Morris, Yayoi Kusama (London: Tate publishing, 2012)

⁵⁸ Yayoi Kusama and Frances Morris, Yayoi Kusama (London: Tate publishing, 2012)



Slika 13. Yayoi Kusama, *Accumulation No. 1.*, 1962., šivana punjena tkanina, 94 x 99.1 x 109.2 cm

Svoj je identitet nazvala outsiderskim u mnogim kontekstima - kao umjetnica u dominantno muškom društvu, kao Japanka u zapadnom umjetničkom kozmosu, te kao žrtva vlastitih neurotskih i opsesivnih poremećaja. Međutim outsider ne zaslužuje stigmatu. Često je prozivaju "ludom" što je slučaj svake osobe sa poremećajem ili nekom vrstom nesposobnosti što nije primjeren izraz, to je stigma s kojom se često nose. Yayoi Kusama primjer je osobe sa poremećajem koja je voljna i aktivna u zastupanju i tretiranju vlastitog poremećaja, te prvenstveno svjesna svojeg stanja. Roditelji I prijatelji nisu osobe koje su je smjestile u mentalnu instituciju, 1977. godine se sama prijavila u mentalnu instituciju. Slikanje je bilo terapija kojom je liječila svoju bolest. Sama je potvrdila nužnost slikanja i stvaranja u borbi protiv OKP-a.

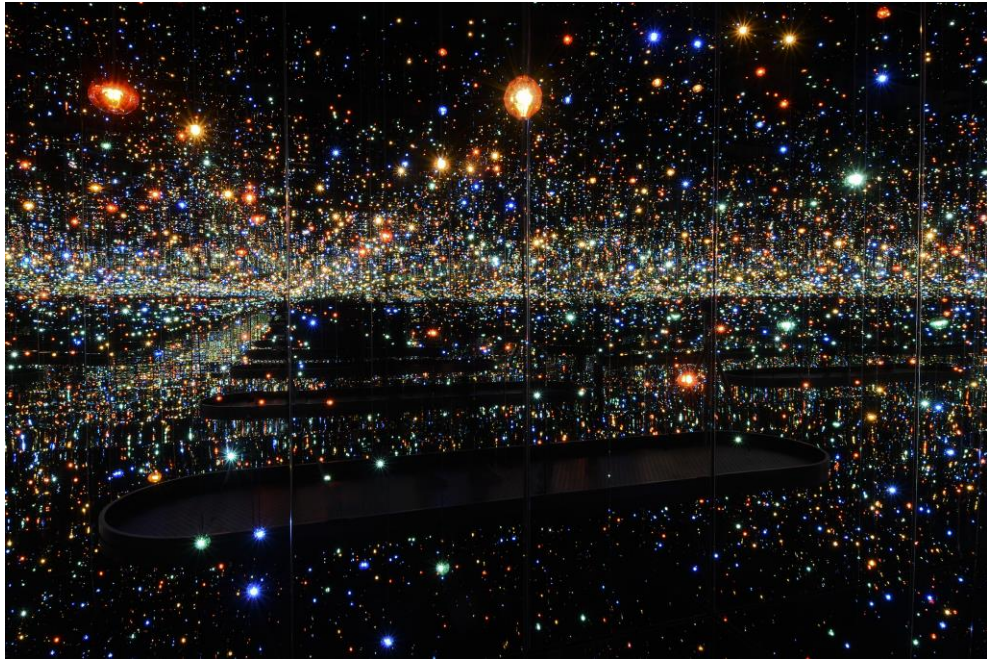

Slika 14. Yayoi Kusama, *Infinity Mirror Room*, instalacija, 2011., Tate Modern

Jedno od njezinih najboljih instalacija *Infinity Mirror Room* (2011.) uključuje metal, staklene prozore, akril panel, gumu, vodu LED sustav osvjetljenja. Instalacija se na neki način referira na društvene mreže jer su vrlo reflektirajuće i otupljujuće. Društveni mediji daju sposobnost podijeliti iskustvo, što je velika želja mlađe generacije stoga je ovo jedno od jedinstvenih iskustava jer također odražava gledatelja unutar iskustva. Jedno od najbitnijih elemenata ovih beskonačnih zrcala je da se odupru takvoj tendenciji. Time se umjetnica referira na problem današnjeg svijeta, nedostatka vremena i nemogućnosti individualnog iskustva. *Infinity Mirrors* je instalacija koja je gotovo oblik virtualne stvarnosti, stoga predstavlja gledatelja unutar iskustva i kako će on iskoristiti svoje vrijeme unutar ovoga iskustva.

5.2. Suradnja s modnom kućom Louis Vuitton

Već je općepoznato kako modna kuća Louis Vuitton surađuje sa svjetski poznatim umjetnicima. Tako je direktor modne kuće, Marc Jacobs, bio je ushićen prilikom upoznavanja ove osamdesettrogodišnje umjetnice kada ju je upoznao 2006. godine. Očaran njezinom beskrajnom

energijom i sposobnosti stvaranja, ponudio joj je suradnju, koja je rezultirala odvažnom i razigranom kolekcijom, koja nije za malodušnu publiku, i koja se smatra jednom od najvažnijih suradnji u kući. Kolekciju karakteriziraju grafički ornamenti koji su ujedno umjetnički potpis ove umjetnice, a prekrivaju svaku stavku ove kolekcije, od modnih dodataka do haljine. Kolekcija odjeće i modnih dodataka koje su zajedno dizajnirali Marc Jacobs i Yayoi Kusama, putovala je iz madridskog muzeja kraljice Sofije u pariški Centre George Pompidou, a zatim i u londonski Tate Modern, te je na kraju predstavljena u muzeju Whitney u New Yorku. Platno ove umjetnice po prvi puta postaju odjeća i obuća.



Slika 15. Kolekcija L. Vuittona u suradnji sa Y. Kusama, 2012.



Slika 16. Dizajn Yayoi Kusame za interijer Louis Vuitton dućana u Londonu, 2012.

Sedamdesetih godina, odjeća koju je dizajnirala popunila je prodajni lanac poput Bloomingdalea, stoga se lako mogla premjestiti u svijet mode. Zatim, kada su joj romani počeli osvajati nagrade u Japanu, mogla se definirati i kao pisac. Ona uživa biti aktivna na svim ovim poljima ali se na kraju uvijek vraćala umjetnosti.

„Aktivna sam u mnogim različitim područjima umjetnosti, bilo da pišem romane, stvarajući modu ili čistu umjetnost sama po sebi. Pretpostavljam, ono što bih htjela prenijeti kroz cijelu moju umjetnost jest pitanja o tome što je ljudski život, o čemu se radi u ljudima, o čemu se radi u svemiru. Jedina poruka je zapravo "ljubav zauvijek". "⁵⁹ Umjetnica je posvetila svoj život i rad ovome sloganu, kojeg komunicira kroz sve što dotakne, a borba je došla sa velikim osobnim troškom za nju. Suradnja sa Louis Vuittonom trebala je ispuniti cijeli svijet točkicama I tako razviti ideju o univerzalnoj ljubavi.

⁵⁹ (<https://www.telegraph.co.uk/culture/art/art-features/9378909/The-dotty-art-of-Yayoi-Kusama-comes-to-Louis-Vuitton.html>)

6. RAD NA VLASTITOJ KOLEKCIJI

Rad na kolekciji obuhvaća detaljan proces istraživanja samog koncepta i originalne ideje te nakon toga i eksperimentalni dio koji je u ovom slučaju likovna radionica koju sam organizirala kako bih provela istraživanje i raspolagala sa dobivenim rezultatima. Također, u eksperimentalnom dijelu proučavala sam osnovnu funkciju i oblik luđačke košulje kao predmeta progovaranja u vlastitoj kolekciji te istraživala različite načine modificiranja zadanog predmeta u smislu nove funkcije ili multifunkcije. Tako se dugi rukavi provlače kroz čitavu kolekciju, umnoženi, pozicionirani na ne predviđenom mjestu, s funkcijom džepa ili čak u obliku kroja za hlače.

6.1. Konceptualna analiza kolekcije “Disc-12”

Prema podacima Svjetske zdravstvene organizacije, na stotine milijuna ljudi diljem svijeta pati od psihičkih poremećaja. Gledano u svjetskim okvirima, depresija je jedan od vodećih uzroka radne onesposobljenosti. Shizofrenija i bipolarni poremećaj spadaju među najteža duševna oboljenja koja u velikoj mjeri narušavaju kvalitetu čovjekovog života. Unatoč ogromnom broju oboljelih, psihički poremećaji se i dalje prikrivaju i zanemaruju, te se često nazivaju epidemijom ili pošasti modernog doba.

Istraživanja pokazuju kako su osobe sa mentalnim poremećajima i intelektualnom ometenošću najstigmatiziranije grupe te se više stigmatiziraju u kontrastu sa somatskim bolestima, zlouporabom psihoaktivnih supstanci i beskućništvom. No koliko je osoba zbilja odgovorna za svoju bolest i koliko ju se može kriviti? Iskustva stigme i diskriminacije stvaraju barijeru kliničkom oporavku osobe koja pati od mentalnih poremećaja, sužavajući njegove životne mogućnosti i samopouzdanje, a sve to stvara novu dimenziju patnje pod nazivom „tiha bolest“. Barijere koje nam stvara društvo ali koje si isto tako stvaramo i sami sprječavaju nas od normalnog funkcioniranja te mogućnosti da vodimo sretan i ispunjen život. U današnje vrijeme, osobama se često nepotrebno pokušava nametnuti luđačka košulja umjesto pomoći i tretmana sa poštovanjem te svjesnosti kako je manje stigmatizacije jedna od prvih stvari koja bi osobama koje pate od psihičkog poremećaja olakšala život. Ono što možemo napraviti po pitanju toga je biti dio zajednice koja će shvatiti kako to nije posljedica slabosti, karaktera ili pak lijenosti te uviđati

ozbiljnost i potencijalnu opasnost. Sve to što se često može riješiti kvalitetnom podrškom, često se rješava tabletama koje postaju jednostavno rješenje za sve što nas muči u životu. Sve više ljudi treba pomoć zbog mentalnog zdravlja, što je posljedica modernog vremena u kojem nemamo vremena za sebe i svoju mentalnu higijenu ili ga imamo i previše. Prema medicinskom priručniku svatko od nas posjeduje nekakav psihički poremećaj, stoga smo svi potencijalno opasni za društvo ukoliko ne sudjelujemo, ignoriramo i zanemarujemo.

Kolekcija “DISC-12” bavi se problematikom stigme i diskriminacije sa ciljem ohrabrivanja i poticanja brige o mentalnoj higijeni. Kolekcija je inspirirana radovima umjetnika u fazama oboljenja te isto tako radovima sa radionice koja je organizirana u svrhu istraživanja ove teme i kolekcije. Sredstvo progovaranja o ovoj problematici je odjevni predmet koji ima dugu i nehumanu povijest iza sebe, a koristi se i dan danas u nešto drugačijem obliku, u obliku tajne diskriminacije. Krojevi su inspirirani “stezuljom” ili “luđačkom košuljom”. Koristeći se pomalo morbidnim predmetom progovaranja, u kolekciji se luđačka košulja pokušava modificirati na sve moguće načine kako bi bila sasvim nosiv i prilagodljiv odjevni predmet koji bi trebao sugerirati slobodu/zarobljenost psihe ovisno o trenutnom stanju pojedinca i kraj ignoriranju te poticanje na progovaranje. Naglasak u kolekciji su dugi rukavi koji se na interesantan način provlače kroz svaki odjevni predmet u smislu multifunkcije. Cilj kolekcije je psihometrijska validacija iskustva stigme i diskriminacije u obliku odjevnih predmeta koji i sami simuliraju smetnju.

6.2. Konstrukcija odjevnih predmeta iz kolekcije

KONSTRUKCIJA I MODELIRANJE HALJINE IZ KOLEKCIJE

Na slici br. 17 se nalazi tehnički crtež haljine ravnog kroja bez ušitaka. Duljina haljine seže do razine koljena. Ovratnik čini visoki ruski ovratnik koji prelazi polovicu lica. Rukavi haljine su spojeni u bočne šavove pomoću zatvarača ušivenih u bočni šav stoga se mogu podešavati ili skidati po volji. Stražnji dio sastoji se iz jednog dijela sa zatvaračem radi komocije oblačenja i skidanja haljine. Haljina također sadrži trake na ramenim šavovima te na rukavima kako bi se rukavi mogli podešavati na različite načine. U opisu se nalaze i temeljne konstrukcijske mjere potrebne za konstrukciju temeljnog kroja haljine te rukava za haljinu (Sl. br. 2 i 6) [25].

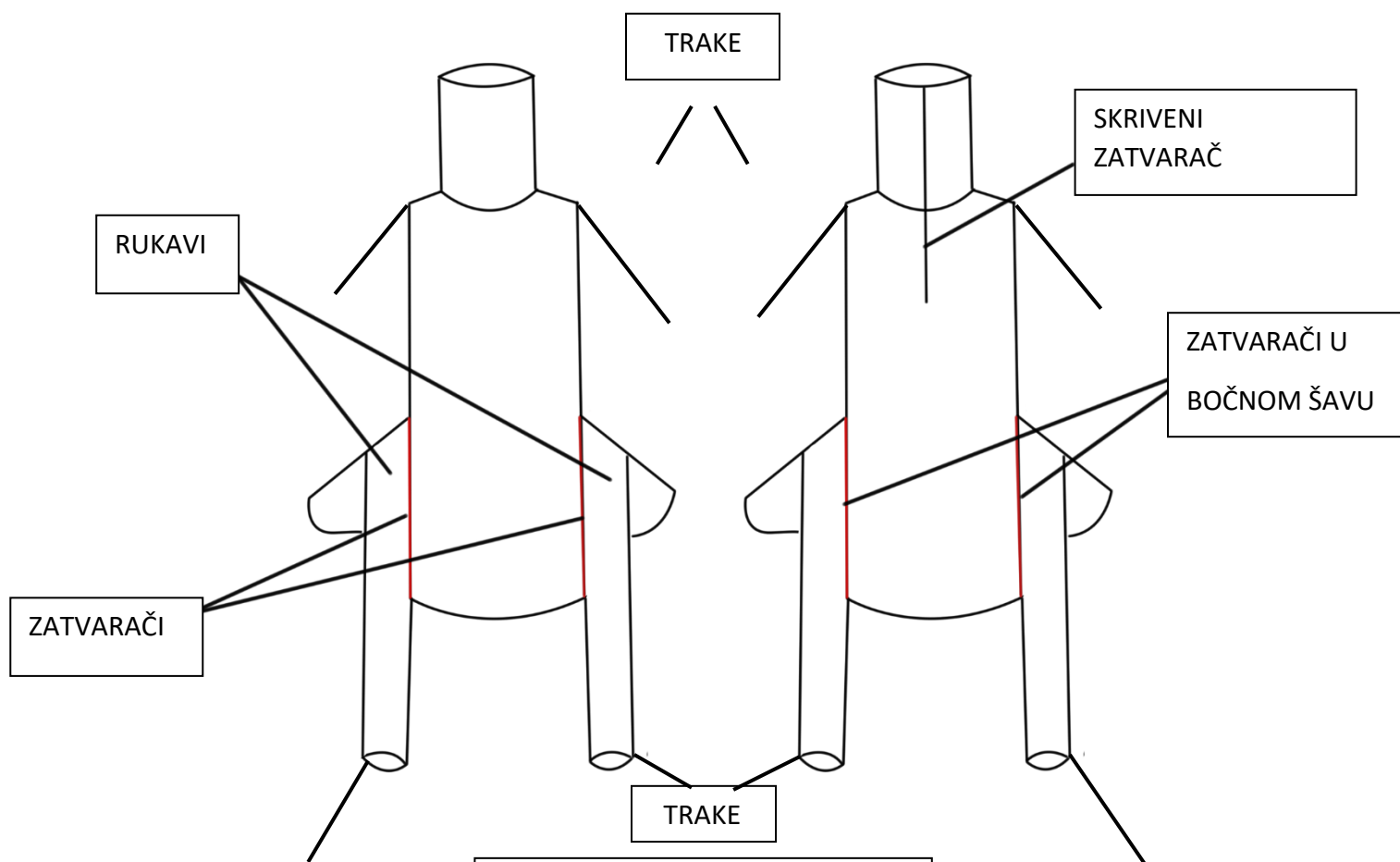

Slika 17. Tehnički crtež haljine

OSNOVNE MJERE ZA KONSTRUKCIJU TEMELJNOG KROJA HALJINE I RUKAVA

$$T_v = 168 \text{ cm}$$

$$O_g = 88 \text{ cm}$$

$$O_s = 72 \text{ cm}$$

$$O_b = 96 \text{ cm}$$

$$D_o = \frac{1}{4} O_g + 10,5 \text{ cm} = 19,3 + 1 \text{ cm (dodatak)} = 20,3 \text{ cm}$$

$$D_l = \frac{1}{4} T_v - 1 \text{ cm} = 41 \text{ cm}$$

$$V_b = \frac{3}{8} T_v = 63 \text{ cm}$$

$$D_k = \frac{5}{8} T_v = 105 \text{ cm}$$

$$\check{S}_{vi} = \frac{1}{20} O_g + 2 \text{ cm} = 6,4 \text{ cm}$$

$$V_{pd} = D_l + \frac{1}{20} O_g - 0,5 = 44,9 \text{ cm}$$

$$\check{S}_l = \frac{1}{8} O_g + 5,5 \text{ cm} = 16,5 + 0,5 \text{ do } 1 \text{ cm} = 17 \text{ cm}$$

$$\check{S}_o = \frac{1}{8} O_g - 1,5 \text{ cm} = 9,5 + 1,5 \text{ do } 2 \text{ cm} = 11 \text{ cm}$$

$$\check{S}_g = \frac{1}{4} O_g - 4 \text{ cm} = 18 + 1,5 \text{ cm} = 19,5 \text{ cm}$$

$$\check{S}_s = \frac{1}{4} O_g - 1 \text{ cm} = 17 \text{ cm}$$

RUKAV

$$V_{ri} = 37 \text{ cm}$$

$$O_{or} = 40 \text{ cm}$$

$$D_r = \frac{3}{8} T_v - 3 \text{ cm} = 60 \text{ cm}$$

$$V_{ro} = \frac{1}{2} V_{ri} - (\frac{2}{10} \check{S}_o + 0,5 - 1) = 16,8 \text{ cm}$$

$$K_{\check{s}r} = \frac{1}{2} O_{or} - 0,5 - 1 = 19,5 \text{ cm}$$

$$O_{dr} = 23 \text{ cm}$$

Na sl. br. 18 je na temelju izračunatih konstrukcijskih mjera konstruiran temeljni kroj haljine [25].

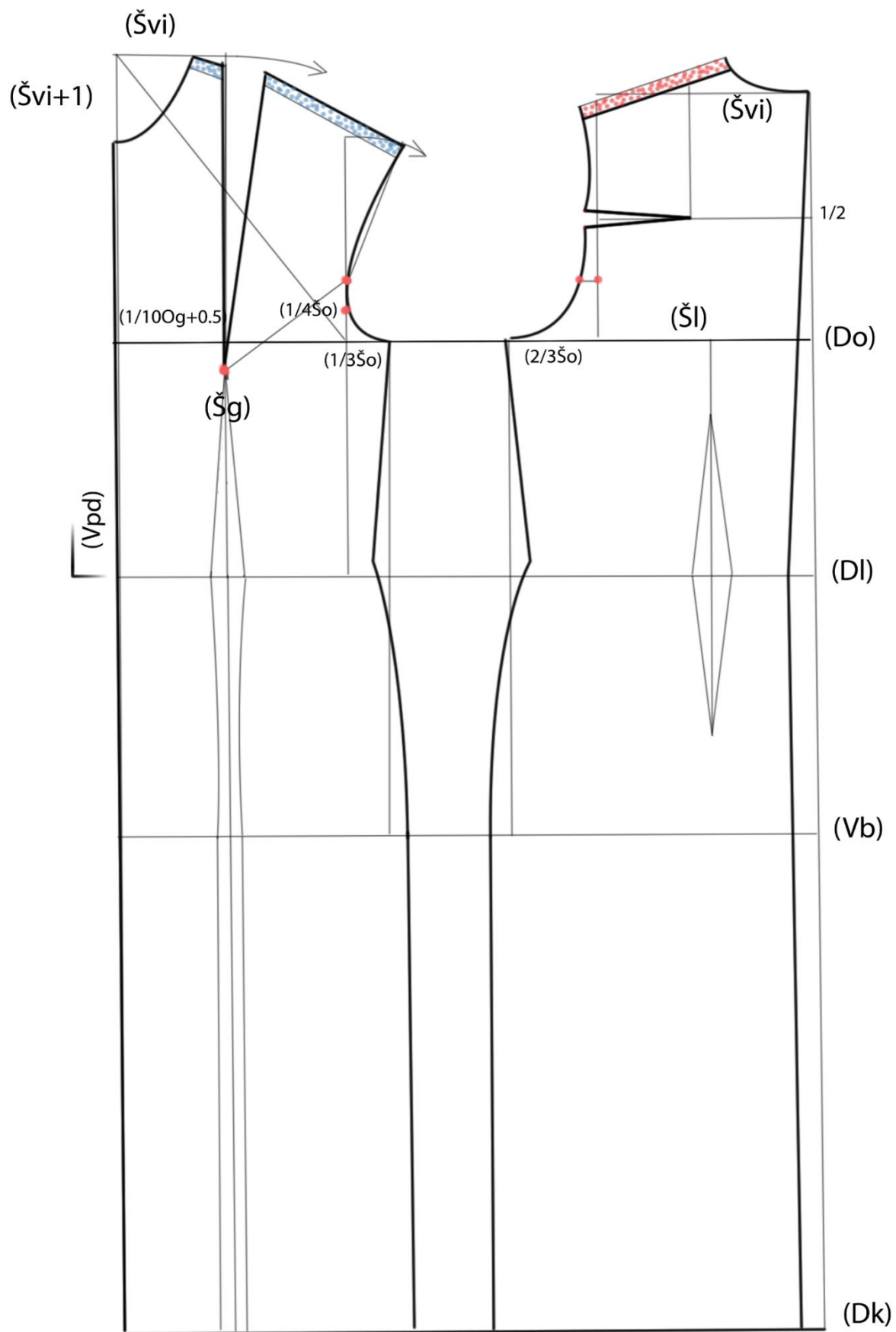

Slika 18. Temeljni kroj haljine

ZATVARANJE PRSNOG UŠITKA NA TEMELJNOM KROJU HALJINE:

Na temeljnom kroju haljine se najprije premješta prsni ušitak. Na slici br. 19 prikazano je zatvaranje prsnog ušitka kako bi nastao čisti kroj bez ušitaka. Linija se povlači iz prsne točke do točke prednje sredine rukava kako bi se kroj mogao djelomično razrezati i pomaknuti krojni dio prema vratnom izrezu za polovicu iznosa prsnog ušitka. Kako se ne bi uništio oblik rukavne okrugline, linija se povlači do točke PSR (prednja sredina rukava), a ne u početnu točku bočnog šava. Polja koja se modeliraju označena su uzorkom koji se koristi u kolekciji.

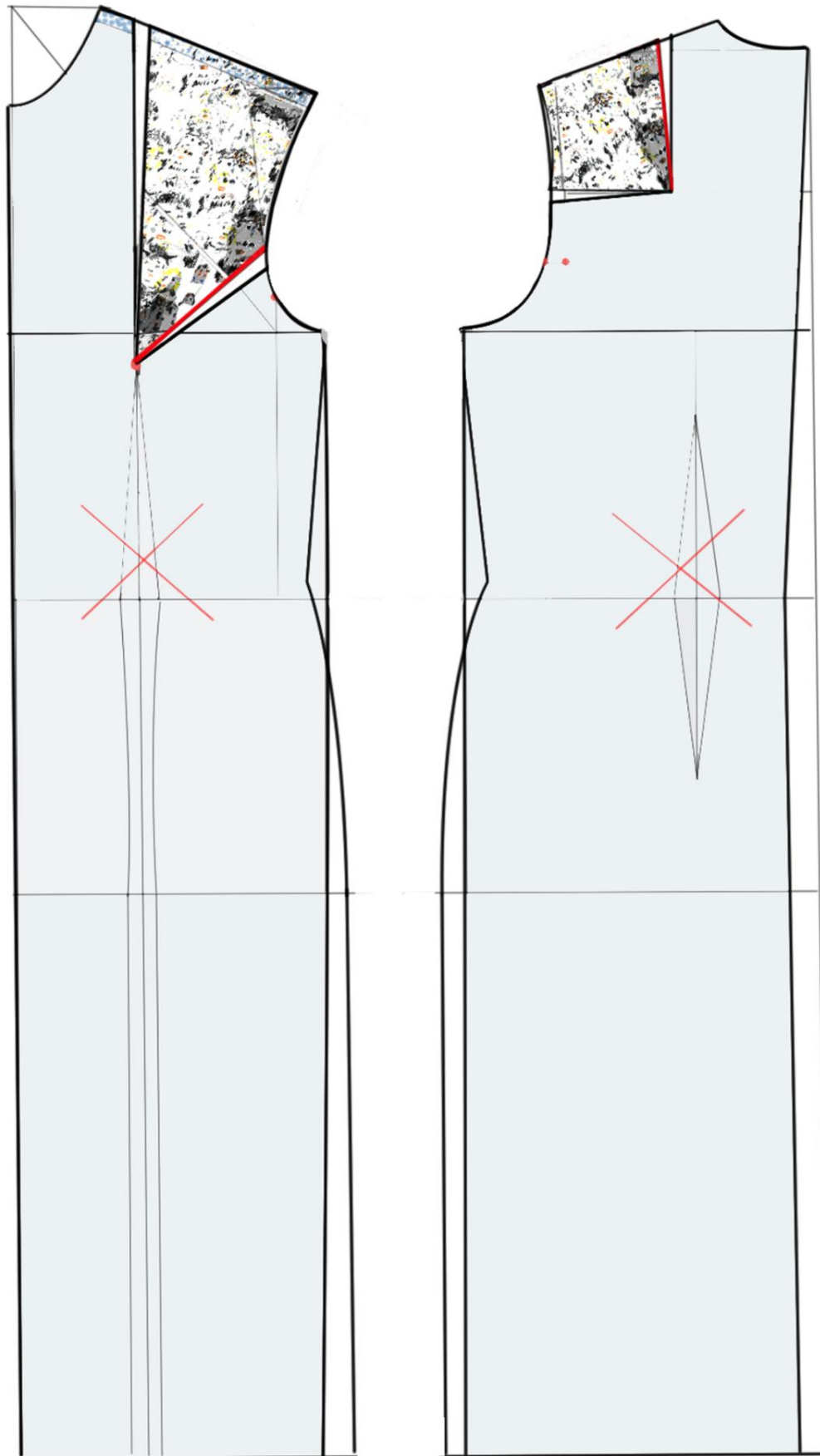

Slika 19. Zatvaranje prsnog ušitka

PREDNJI DIO HALJINE

Nakon premještanja prsnog ušitka i poravnavanja ramenog šava i rukavne okrugline, prati se osnovna linija bočnog šava kako bi se dobio ravni kroj, kroj koji nije strukiran. Prednji dio kroja se izdvaja van te se zrcali budući da se radi o haljini čiji se prednji dio sastoji od jednog krojnog dijela. Na kraju se označavaju mjesta na bočnim šavovima na kojima će se ušiti zatvarači. Zatvarač se postavlja na visini oko 7cm od ruba haljine (Sl. br. 20).

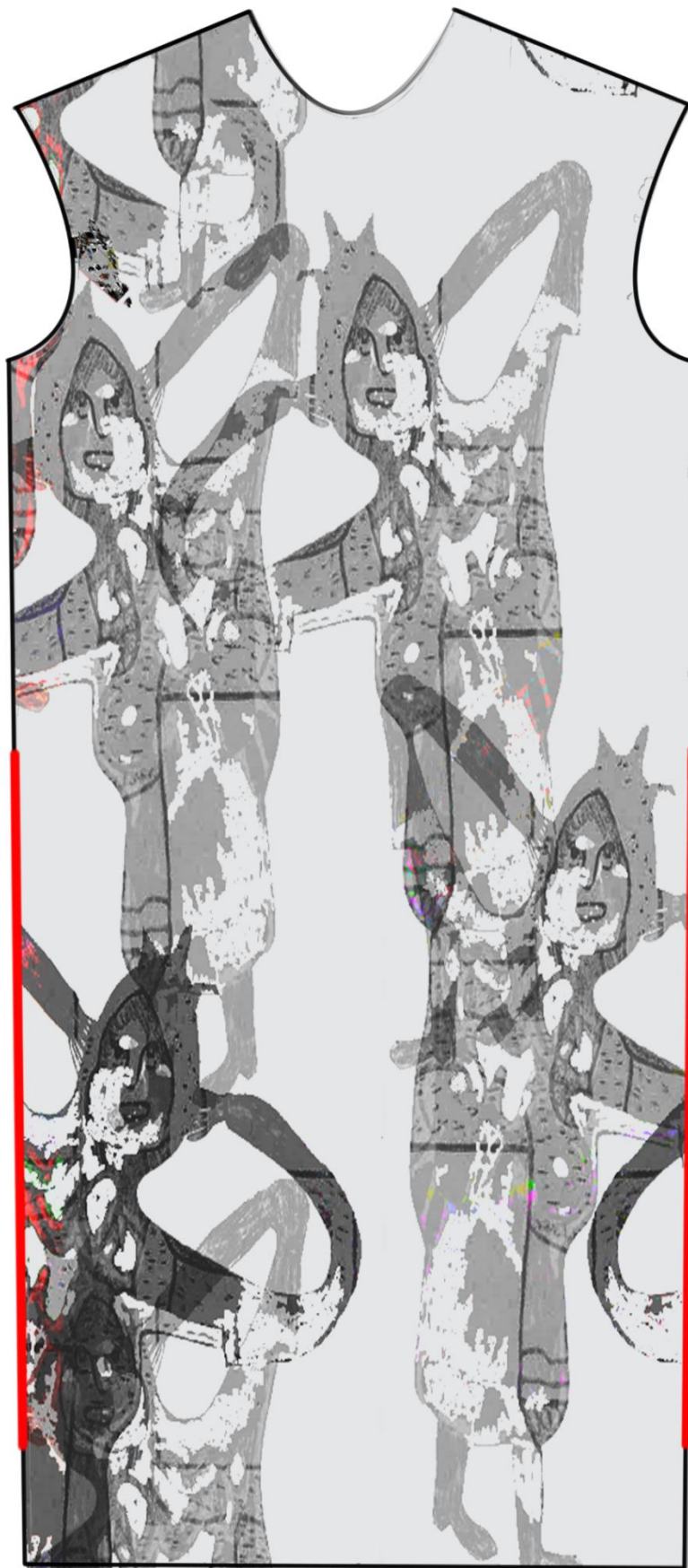

Slika 20. Prednji dio haljine

STRAŽNJI DIO HALJINE

Polovica stražnjeg kroja se također izdvaja i zrcali jer se stražnji dio haljine sastoji iz jednog krojnog dijela. Zatvarači se postavljaju na iste pozicije kao i na prednjem krojnom dijelu (Sl. br. 21)

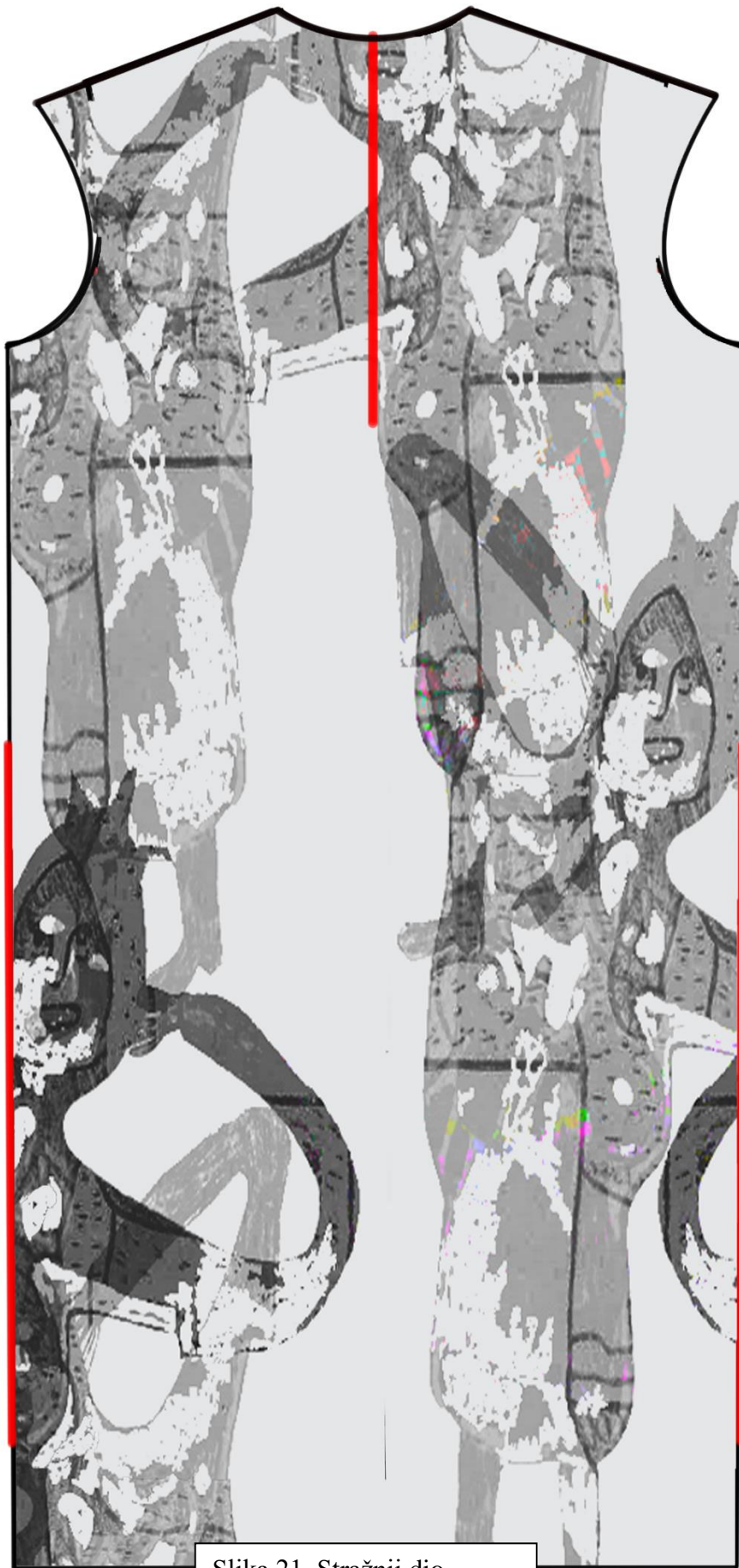

Slika 21. Stražnji dio

KONSTRUKCIJA TEMELJNOG KROJA RUKAVA

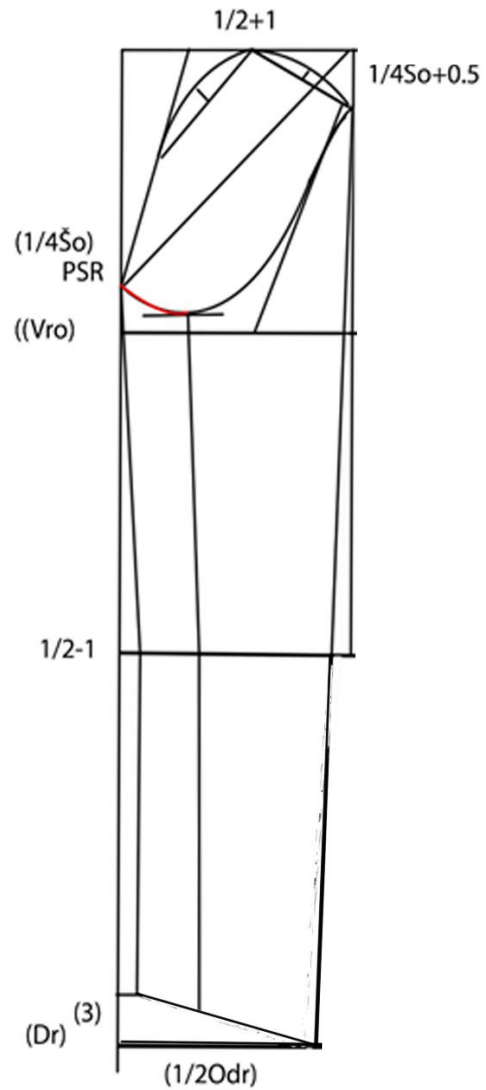

Slika 22. Temeljni kroj rukava

OTVARANJE TEMELJNOG KROJA RUKAVA

Na slici br. 23 prikazano je otvaranje rukava kako bi nastao jednodijelni rukav. Dobiveni ušitak rukava se uklanja tako da se polovica iznosa ušitka prenosi sa svake strane rukava te se rukav tako sužava i gubi se ušitak [25].

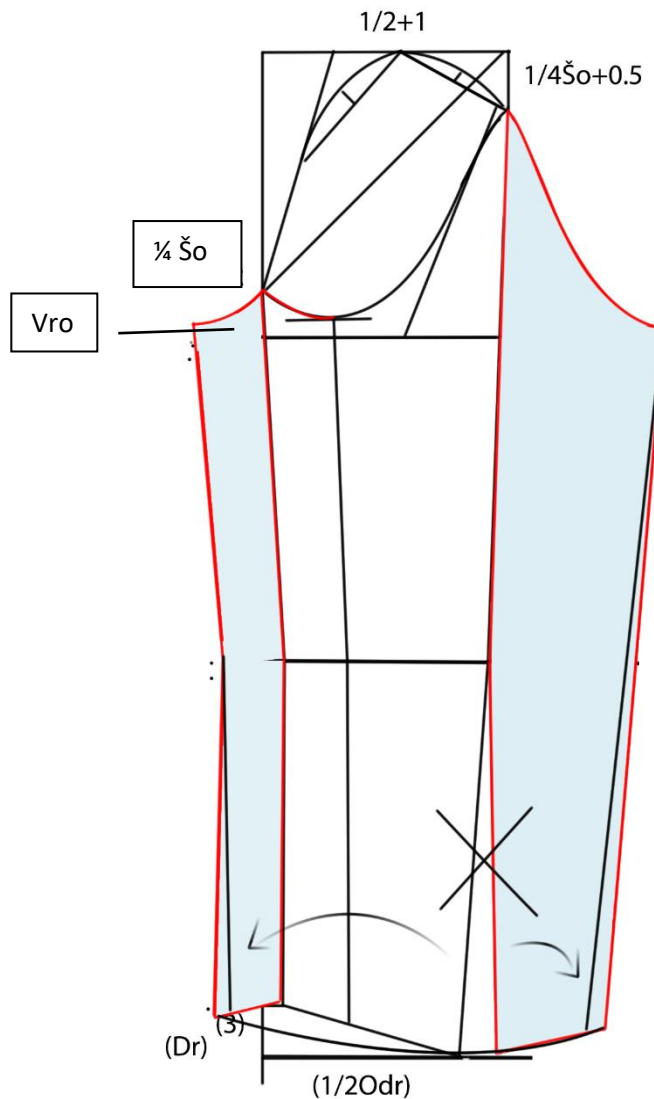

Slika 23. Otvaranje rukava

MODELIRANJE RUKAVA ZA HALJINU

Dobiveni rukav se produžuje te se reže na dva dijela kako bi se umetnuli zatvarači koji će se ušiti u sredinu samog rukava kao i u bočne šavove kako bi se rukavi mogli spajati sa haljinom ali isto tako i odvajati. Dva rukava čine na kraju četiri krojna dijela. Modeliranje prikazano na slikama br. 24 i br. 25.

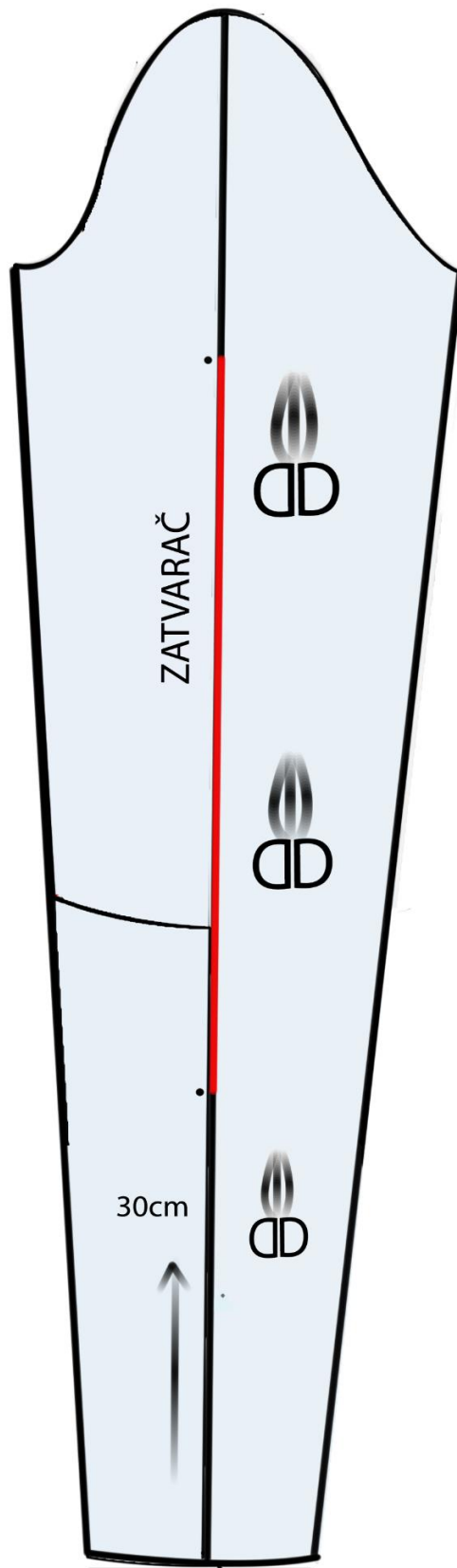

Slika 24. Modeliranje rukava

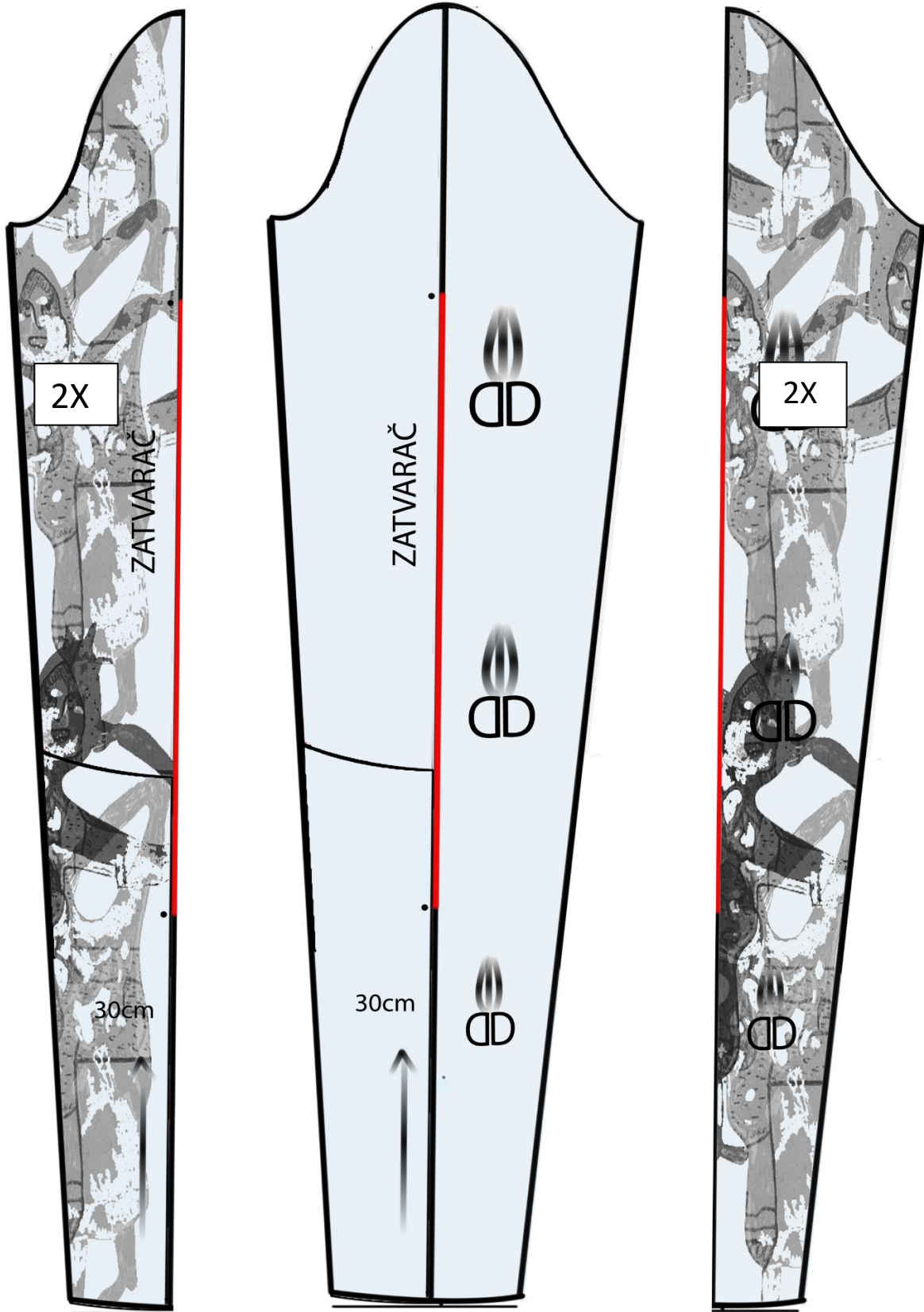

Slika 25. Rezanje rukava

KONSTRUKCIJA TEMELJNOG KROJA OVRATNIKA

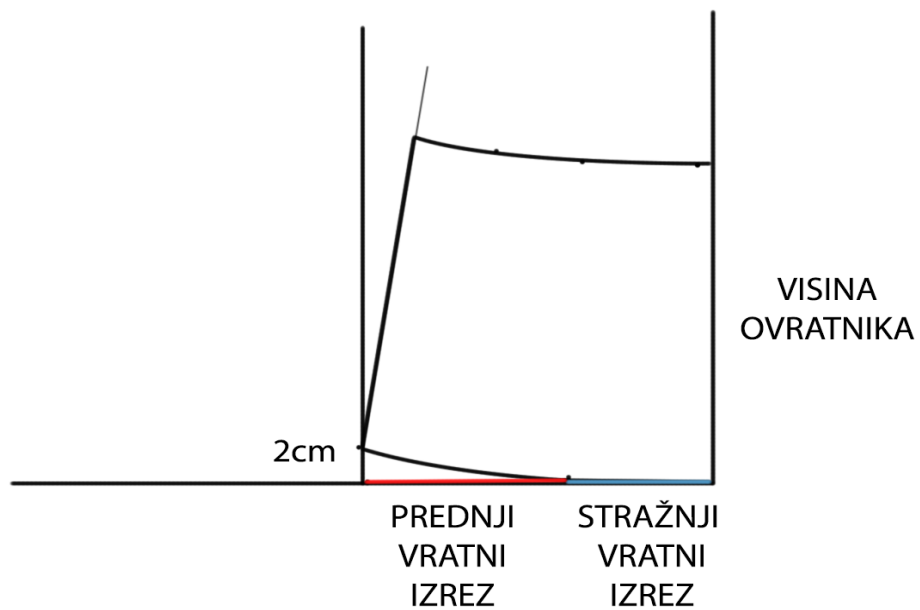

Slika 26. Temeljni kroj ovratnika[25]

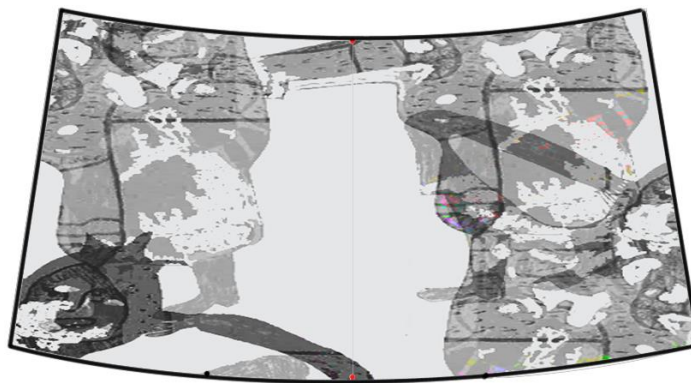

Slika 27. Otvaranje visokog ovratnika

8X

Slika 28. Traka za haljinu

KONSTRUKCIJA I MODELIRANJE MUŠKE JAKNE IZ KOLEKCIJE

OPIS TEHNIČKOG CRTEŽA MUŠKE JAKNE

Muška jakna (Slika br. 29.) se sastoji od četiri orukavlja funkcionalno pozicionirana, ušivena u kroj kako bi se jakna nosila na više različitih načina. Osim jednog para orukavlja koji se nalazi na predviđenom mjestu, modelirano je i obrnuto orukavlje ispod klasičnog orukavlja kako bi se jakna mogla obući i sa suprotne strane. Na vratnom izrezu nalazi se ležeći ovratnik. Jakna se kopča pomoću zatvarača na prednjem dijelu kroja, na prednjoj sredini. Stražnji dio modeliran je kao jedan krojni dio. Na rubovima prednjeg i stražnjeg dijela jakne nalazi se pojasnica. Rukavi posjeduju trake sa laserski rezanim kopčama od pleksiglasa te se na taj način mogu podešavati i vezati na više načina. Ukupno šest traka za vezanje. Jedan par rukava sadrži orukvice dok drugi ne posjeduje. Podlistak je uklonjen radi što bolje transparentnosti materijala.. U opisu se nalaze i temeljne konstrukcijske mjere potrebne za konstrukciju temeljnog kroja muške jakne [25].

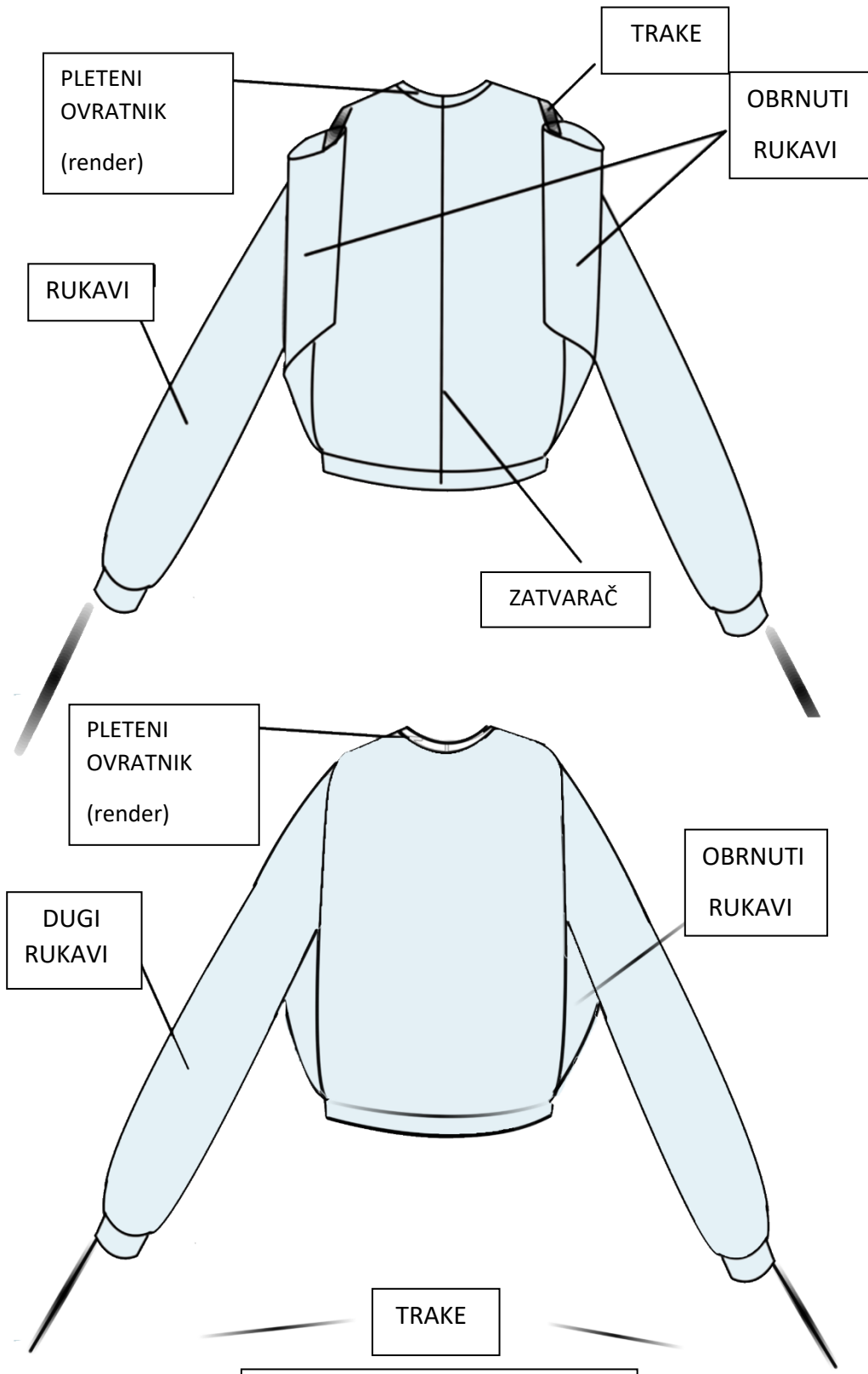

Slika 29. Tehnički crtež muške jakne

OSNOVNE MJERE ZA TEMELJNI KROJ MUŠKE JAKNE (ODJ. VELIČINA 50)

$$Tv = 177 \text{ cm}$$

$$Og = 100 \text{ cm}$$

$$Os = 90 \text{ cm}$$

$$Ob = 102 \text{ cm}$$

$$Dr = 64 \text{ cm}$$

$$Do = 1/8Og + 12,5 \text{ cm} = 25 \text{ cm}$$

$$Vpd = 27,5 \text{ cm}$$

$$Dl = 1/4Tv = 44,3 \text{ cm}$$

$$\check{S}vi = 8 \text{ cm}$$

$$Vb = 66,4 \text{ cm}$$

$$\check{S}l = 21 \text{ cm}$$

$$Dk = Vb$$

$$\check{S}o = 15 \text{ cm}$$

$$\check{S}g = 20,7 \text{ cm}$$

$$\check{S}s = \check{S}g$$

$$\check{S}s = \check{S}g$$

RUKAV

$$Dr = 64 \text{ cm}$$

$$Vri = 44,7 \text{ cm}$$

$$Oor = 53,4 \text{ cm}$$

$$K\check{s}r = 1/2 Oor - 1,5 - 2 \text{ cm} = 24,7 \text{ cm}$$

$$Vro = 1/2 Vri - (1/20Vri + 2,5 - 3,5 \text{ cm}) = 17,2 \text{ cm}$$

$$Odr = 31 \text{ cm}$$

KONSTRUKCIJA TEMELJNOG KROJA MUŠKE JAKNE

Na temelju izračunatih konstrukcijskih mjera, konstruiran je temeljni kroj za mušku jaknu [25] (Slika br. 30). Na kroju se nalaze osnovne oznake za tjelesne mjere.

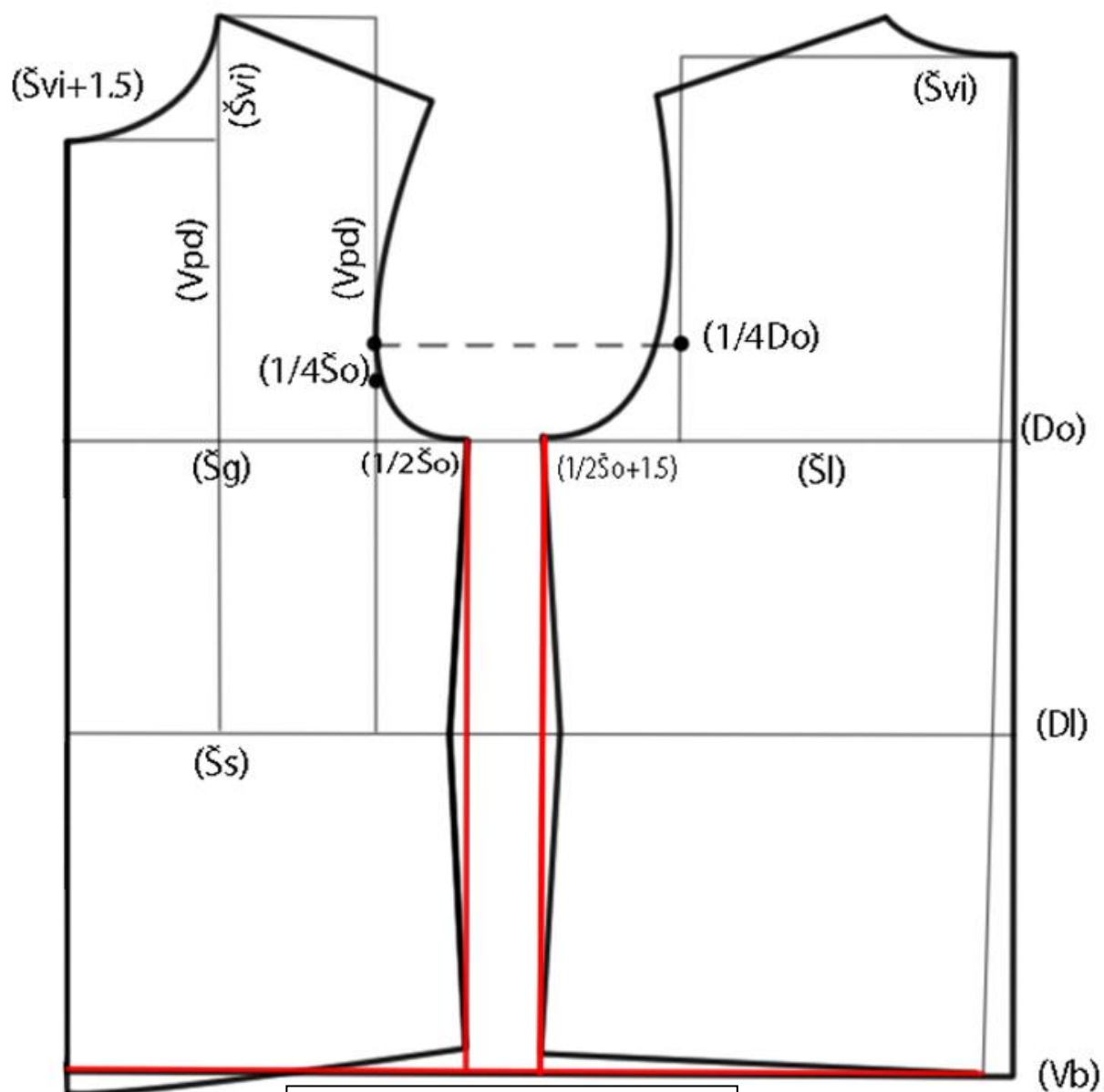

Slika 30. Temeljni kroj muške jakne

MODELIRANJE MUŠKE JAKNE

Na slici br. 31 prikazano je modeliranje prednje i stražnje polovice temeljnog kroja muške jakne. Budući da jakna ima četiri orukavlja, dva klasična i dva obrnuta potrebno je formirati obrnute rukavne okrugline uz rub kroja muške jakne. Pritom treba paziti na jednake duljine bočnih šavova. Rukavna okruglina stražnjeg kroja je nešto veća stoga ju treba oblikovati pažljivo da zadrži stare dimenzije. Početak postavljanja obrnutih rukavnih okruglina započinje par centimetara iznad pojasnice.

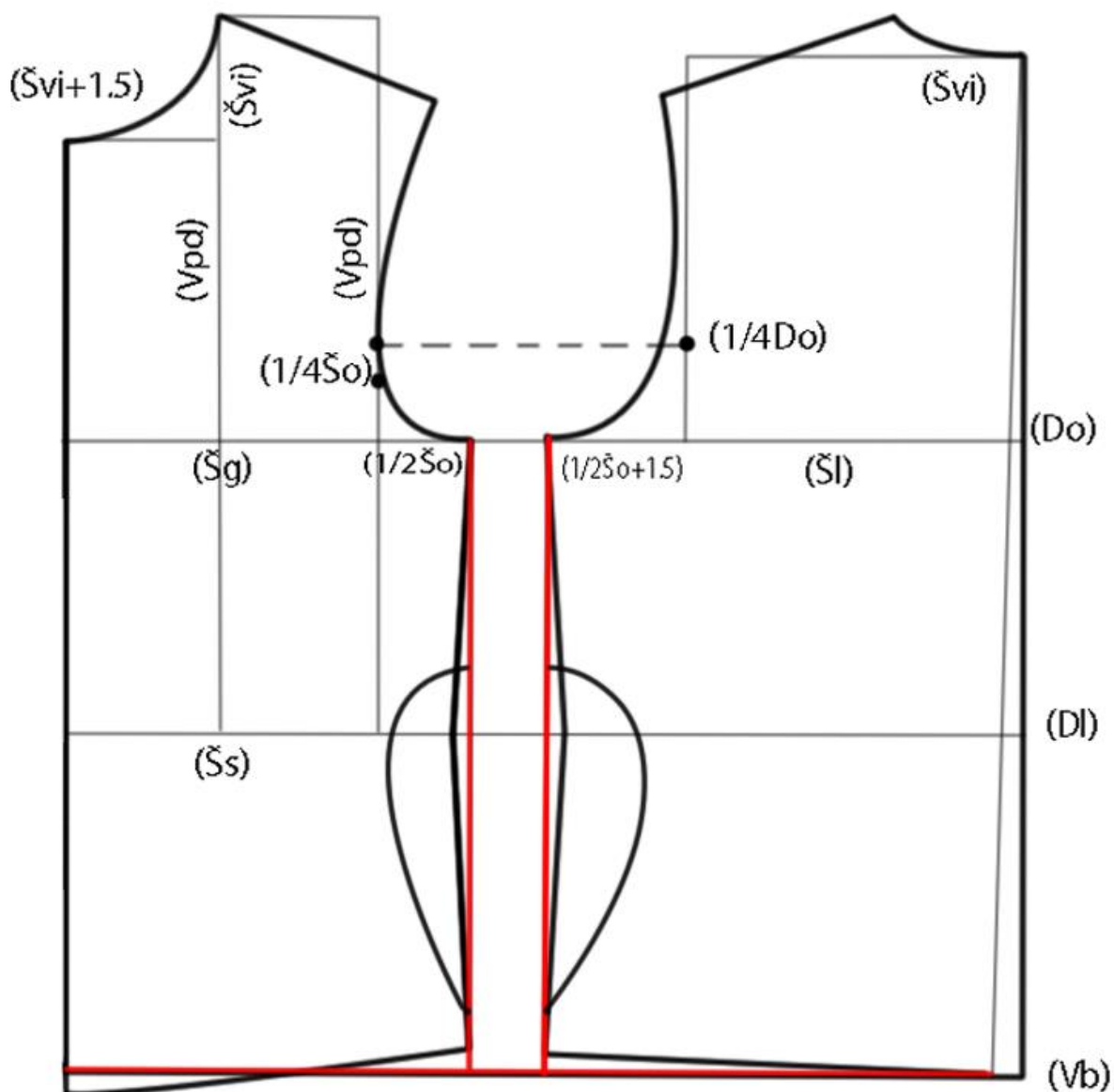

Slika 31. Modeliranje muške jakne

Na slici br. 32 prikazane su polovice modeliranih krojnih dijelova koji će se izdvojiti van i zrealiti.

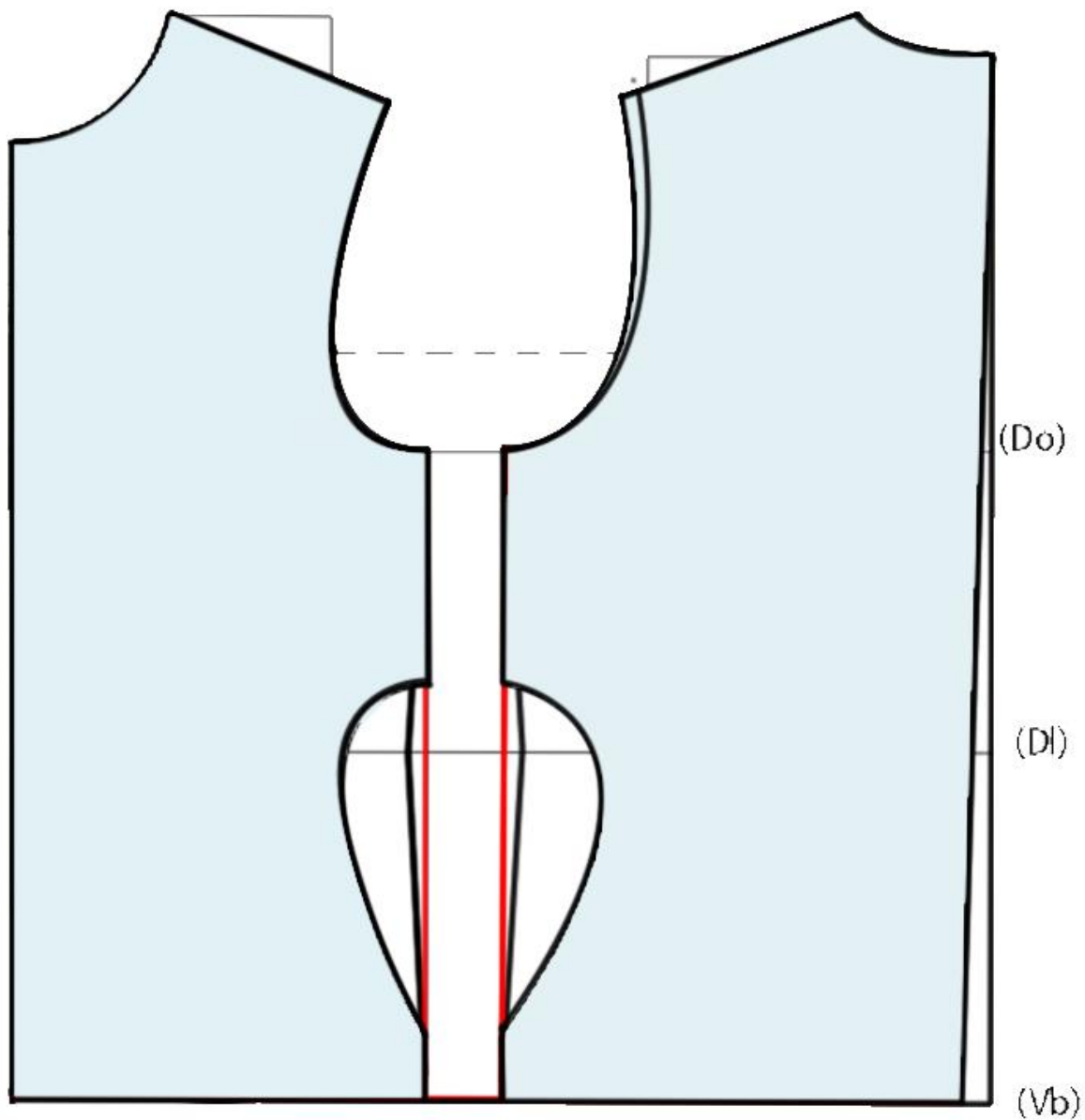

Slika 32. Dobiveni krojni dijelovi

PREDNJI DIO MUŠKE JAKNE

Prednji dio muške jakne sastoji se od dva dijela, dijeli ih kopčanje u obliku zatvarača. Na rubovima kroja nalazi se pojasnica od 4cm. (Slika br. 33)

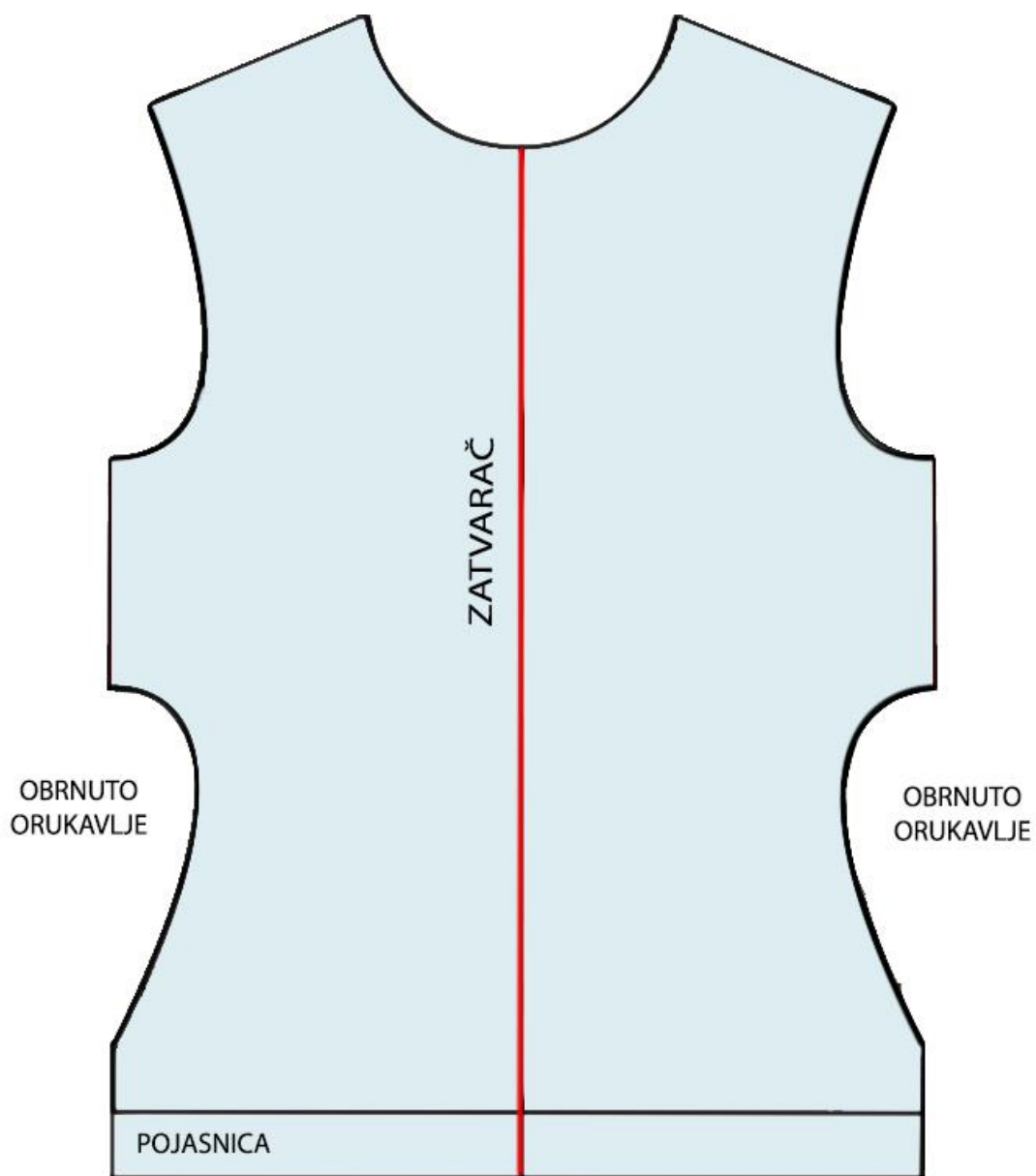

Slika 33. Prednji dio muške jakne

STRAŽNJI DIO MUŠKE JAKNE

Stražnji dio jakne sastoji se od jednog dijela. (Slika br. 34)

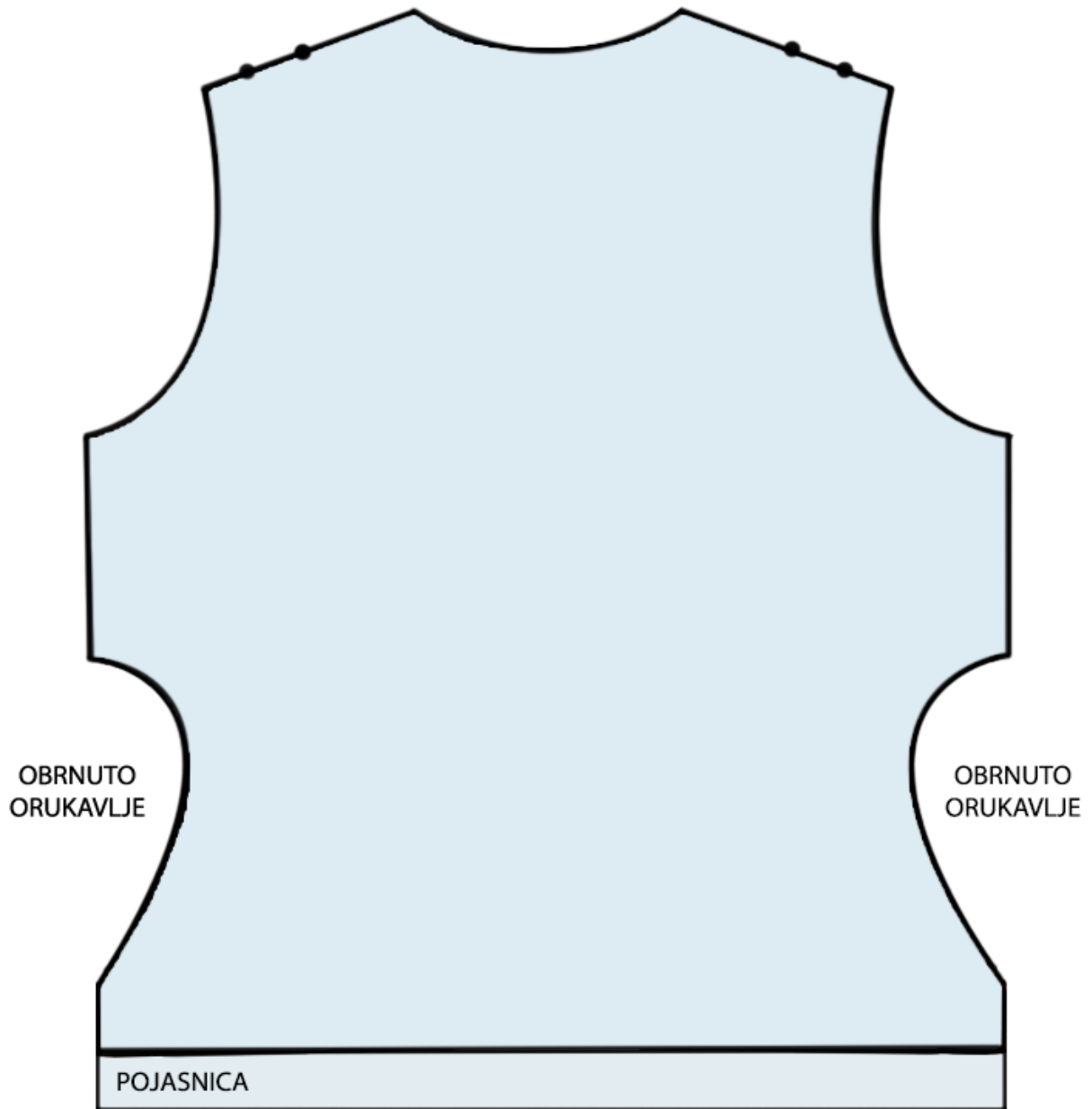

Slika 34. Stražnji dio muške jakne

TEMELJNI KROJ RUKAVA ZA MUŠKU JAKNU

Na temelju izračunatih konstrukcijskih mjera za rukav dobili smo temeljni kroj rukava (Slika br. 35) [25].

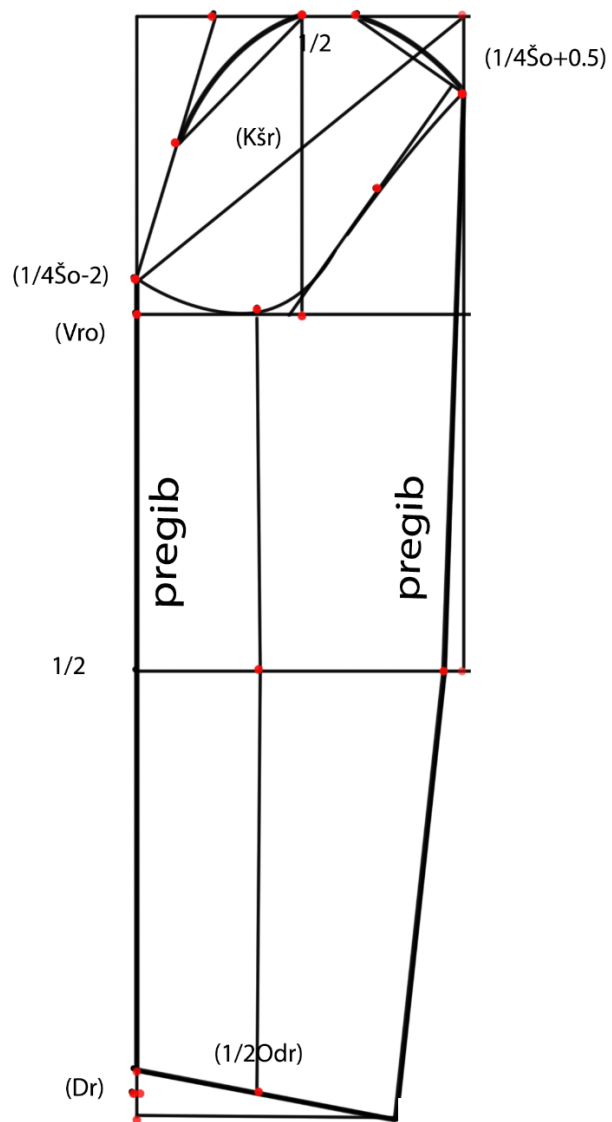

Slika 35. Temeljni kroj rukava

PRODUŽIVANJE I OTVARANJE RUKAVA

Ušitak se zatvara tako što ga se polovi i prenosi sa svake strane rukava, a rukav se produžuje.
(Slika br. 36)

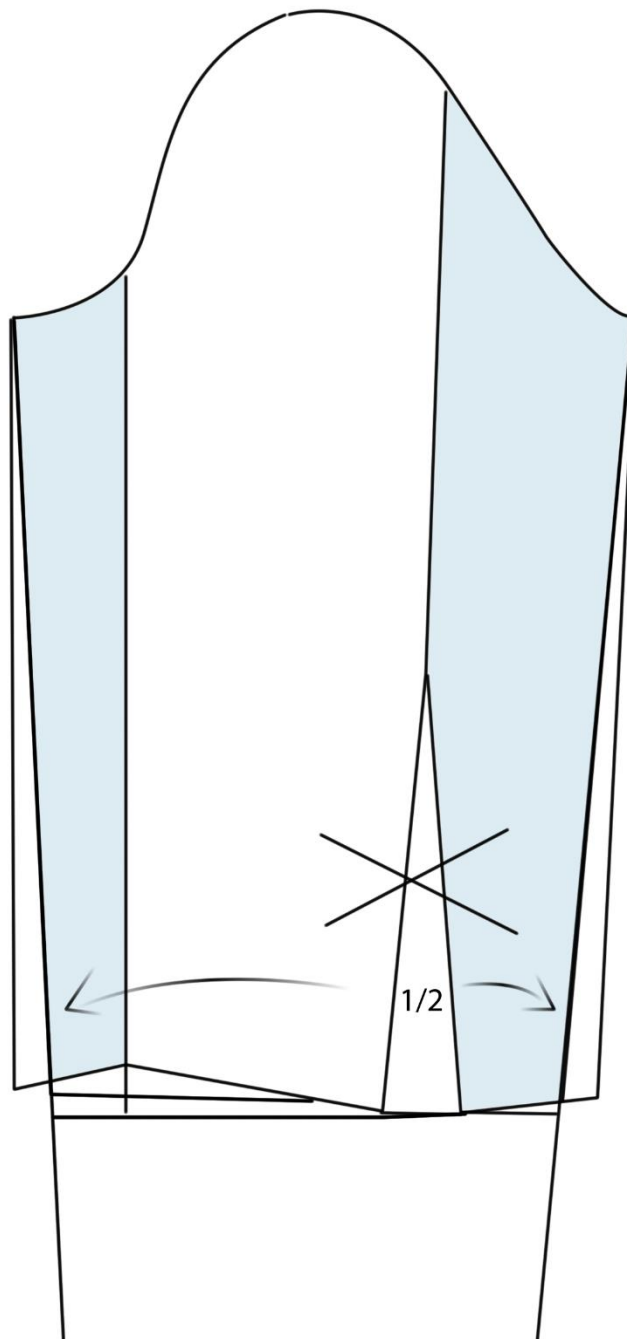

Slika 36. Modeliranje rukava

Modelirani rukav se izdvaja četiri puta budući da jakna posjeduje četiri orukavlja. Jedan par rukava posjeduje orukvice dok drugi ne, stoga orukvicu izdvajamo dva puta (Slika br. 37).

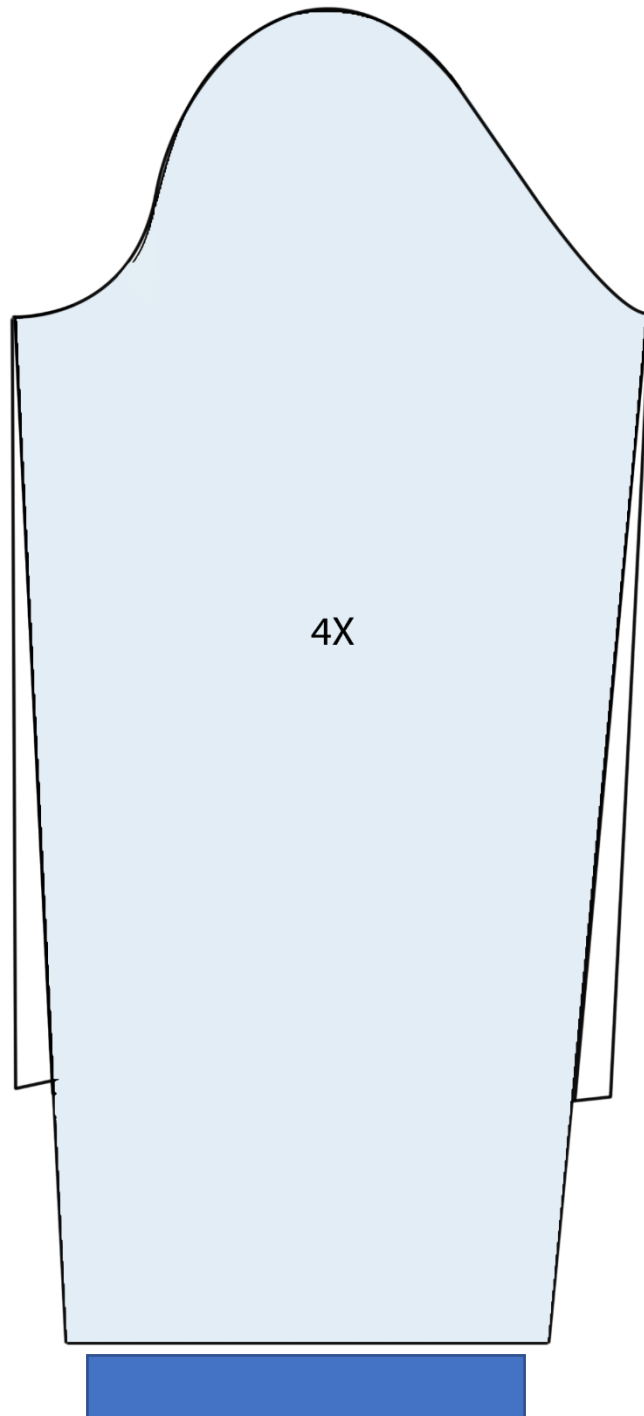

Slika 37. Izdvajanje rukava

KONSTRUKCIJA TEMELJNOG KROJA RUSKOG OVRATNIKA

Na temelju dimenzija izmjerenih na prednjoj i stražnjoj polovici kroja (stražnji i prednji vratni izrez) konstruiran je temeljni kroj ruskog ovratnika [25] (Slika br. 38).

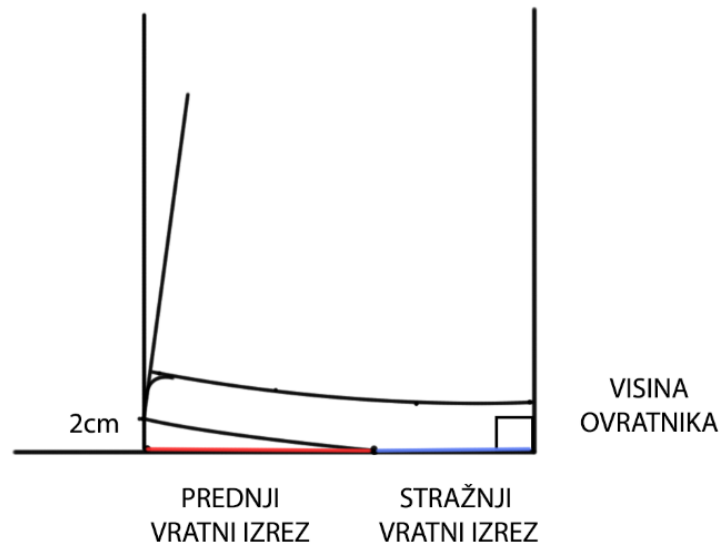

Slika 38. Temeljni kroj ovratnika



Slika 39. Otvaranje ovratnika

Na kraju se konstruiraju i izdvajaju sve trake i pojasnice koje muška jakna sadrži.

TRAKE

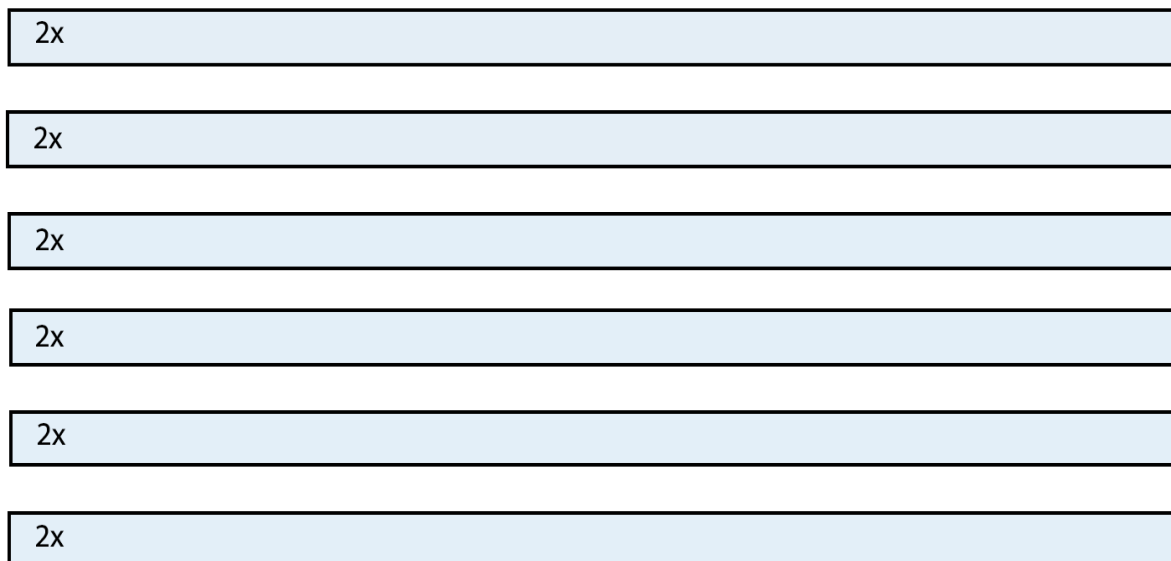

ORUKVICE

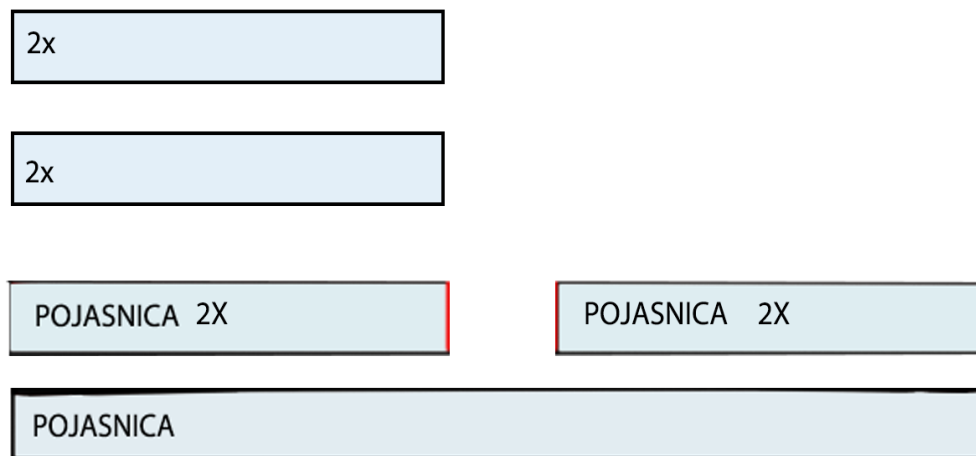

Slika 40. Izdvojene pojasnice, orukvice i trake

6.3. Likovna radionica - autoportret i portret

U sklopu eksperimentalnog dijela kolekcije, odlučila sam napraviti istraživanje sa članovima udruge koji pate od različitih vrsta psihoze te organizirala likovnu radionicu. Kao temu sam izabrala portret i autoportret kao najbolji pokazatelj njihove percepcije samoga sebe ili drugoga, bilo pod djelovanjem lijekova ili psihoze. Priredila sam primjerak različitih vrsta portreta i autoportreta velikih umjetnika kroz povijest i to u različitim tehnikama i stilskim pravcima kako bi dobili uvid u raspon stvaralaštva te kako ne treba slijediti nekakve savršene ideale. Određeni članovi su odmah pokazali interes dok su drugi bili povučeni i sramežljivi po pitanju svojeg stvaralaštva. Međutim uz priču i podršku, pokazali su svoje povjerenje i potrudili se ostaviti svoj trag na papiru. Većina članova nije gledala na radionicu kao na zadatak već kao na nekakvu terapiju i druženje što je također bio još jedan cilj ove radionice- upoznati ih, ponuditi im podršku i slobodu pričom te potaknuti na kreativno izražavanje i neverbalnu komunikaciju. Tijekom višesatnog promatranja, došla sam do zaključka kako su članovi koji su najviše odbijali surađivanje zapravo pokazali najviše. Što je zapravo velik pokazatelj potrebe za neverbalnom komunikacijom. Određeni članovi su rado razgovarali o svojem stanju i fazi te pokazivali svjesnost svojeg stanja dok su neki vidno bili pod utjecajem lijekova što im je onemogućavalo normalnu komunikaciju i stvaranje. Rezultati radova su bili tipizirani, svaki rad je bio unikatan na svoj način što je bilo i priželjkivano. Svaki rad je imao svoju priču. Ono što je bilo zanimljivo, mnogi su uz crteže nešto i napisali. Radovi su odisali izborom jarkih boja, neobičnih izraza lica i percepcije. Na crtežima je bilo zaprepaštenosti, sreće, humora ali i suicidalnih poruka. Međutim od svih radova, samo je jedan nosio suicidalnu poruku što me dovodi do zaključka da su radovi u velikoj većini bili pozitivni i terapijski. Sve ovisi o osobama kakve su inače, a ne samo pod psihozom te koliko prihvaćaju timski rad.



Slika 41. Članovi udruge *Vrapčići*

Sama udruga nije zadovoljna prostorom u kojem se odvijaju terapije i okupljanja. Dobili su onoliko koliko je gradonačelnik grada odlučio da je dovoljno. Na slikama je vidljivo da udruga nema osnovnih sredstava za rad, dovoljno stolica i stolova. Tokom radionice smo se snalazili za stolice i ravne površine, neki od članova su crtali na koljenima, a neki nastojeći. Troškove pribora za radionicu sam snosila sama.



Slika 42. Proces nastajanja radova

Međutim ni to nije obeshrabilo članove da odustanu od kreativnog rada i od toga da se zabave. Oni su na takvu situaciju navikli. Nitko nije negodovao. Mlada generacija se jako dobro snašla

pomoću prednje kamere mobitela. Autoportret je bilo lakše crtati gledajući u tzv. “selfie” na ekranu mobitela nego koristiti staru metodu gledanja u ogledalo.



Slika 43. Proces nastajanja radova

Svi su se snašli na svoj način, pa je tako starija generacija članova izvadila starinske fotografije iz novčanika ili pak crtala osobu prekoputa sebe.



Slika 44. Primjeri portreta i autoportreta kroz povijest



Slika 45. Primjeri radova sa radionice



Slika 46. Rad koji sam odabrala za tisak

6.4. Priprema radova za tisak

Za tisak na materijale sam izabrala nekoliko radova sa radionice te nekoliko radova umjetnika u fazi oboljenja te čak kombinaciju radova umjetnika i radova sa radionice. Radovi su se tiskali u obliku uzorka ili slike na majicama. Obrađivala sam ih u Photoshopu dupliciranjem više istih ili različitih radova, kombinacijom te izuzimanjem ili dodavanjem boje i transparentnosti. U nastavku se nalaze rezultati eksperimentiranja.

UZORAK ZA MATERIJALE



Slika 47. Originalni rad → Rezultat

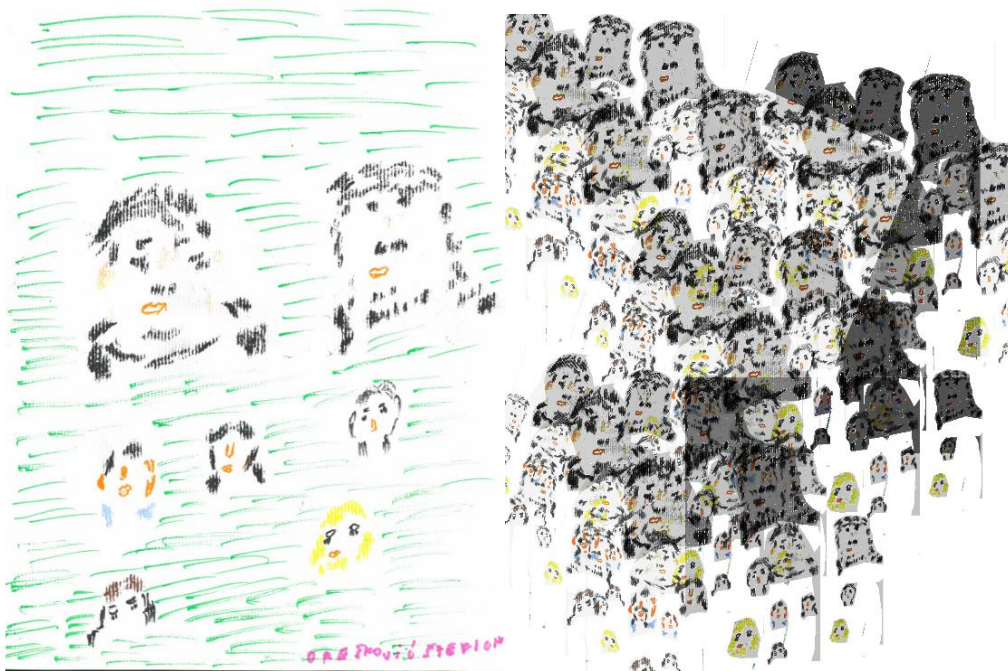

Slika 48. Originalni rad → Rezultat



Slika 49. Uzorak materijala u prirodnoj veličini

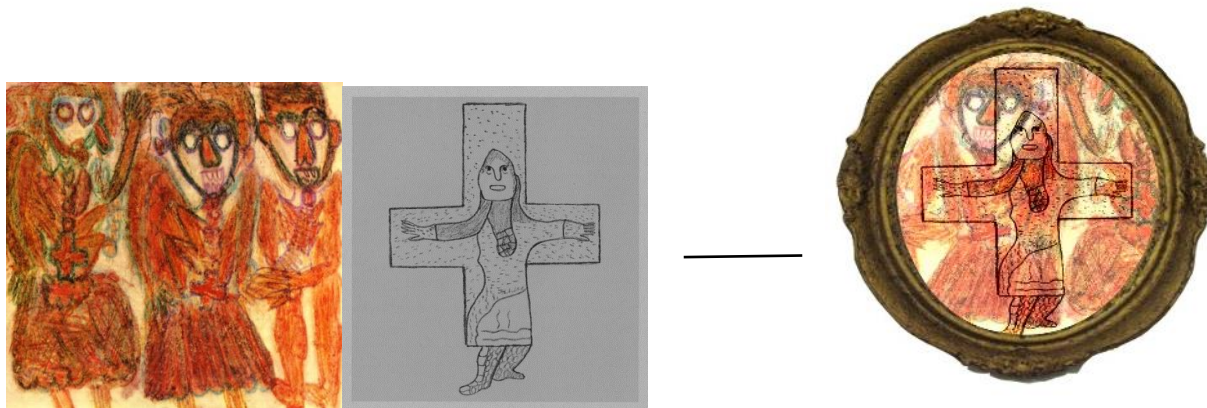

Slika 50. Kombiniranje radova

Pozadinska slika predstavlja demone psihoze dok drugi transparentni sloj predstavlja emocionalnu i fizičku iznemoglost osobe koja boluje od psihoze pa tako i samu stigm u obliku razapinjanja.

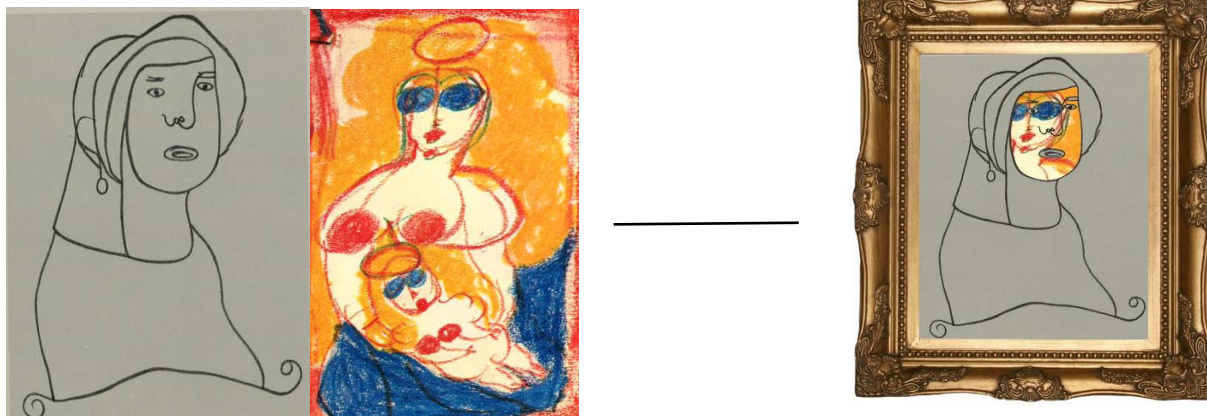

Slika 51. Kombiniranje radova

U ovom slučaju radi se samo o umetanju komadića druge slike na točno označeno područje prve slike (lice). Šareno lice predstavlja društvenu masku dok je ostatak slike siv kako bi se dočarao osjećaj ispraznosti koji dolazi za pretvaranjem i prikrivanjem problema.



Slika 52. Kombiniranje radova

Slika je nastala kombinacijom radova i to jednostavnim izuzimanjem i dodavanjem boje. Boja koja se nalazi na slici je zapravo otisak drugog rada odnosno transparentna boja sa druge slike. Kontura figure sa druge slike uokviruje lice figure sa prve slike što predstavlja jedno zanimljivo rješenje blijedoj pozadini i figuri.

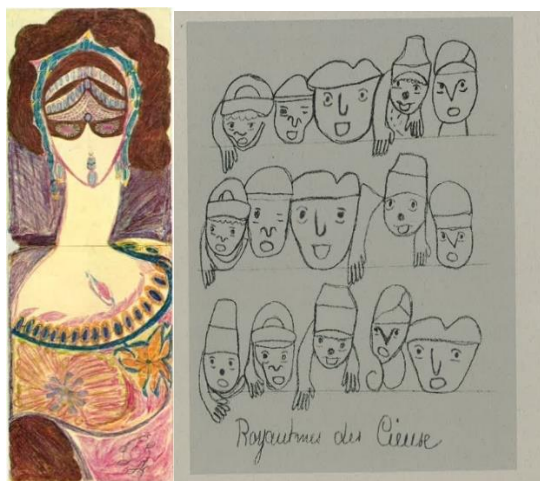

Slika 53. Kombiniranje radova

Jednostavan primjer dupliciranja slike i slojeva. Prva slika nalazi se kao baza i to u dvije verzije kako bi predstavljala promjenu raspoloženja. Druga slika aplicirana je na prvu kao transparentni sloj, a predstavlja čitav niz osobnosti koje dolaze s poremećajem.

KOMBINIRANJE RADOVA UMJETNIKA I RADOVA SA RADIONICE

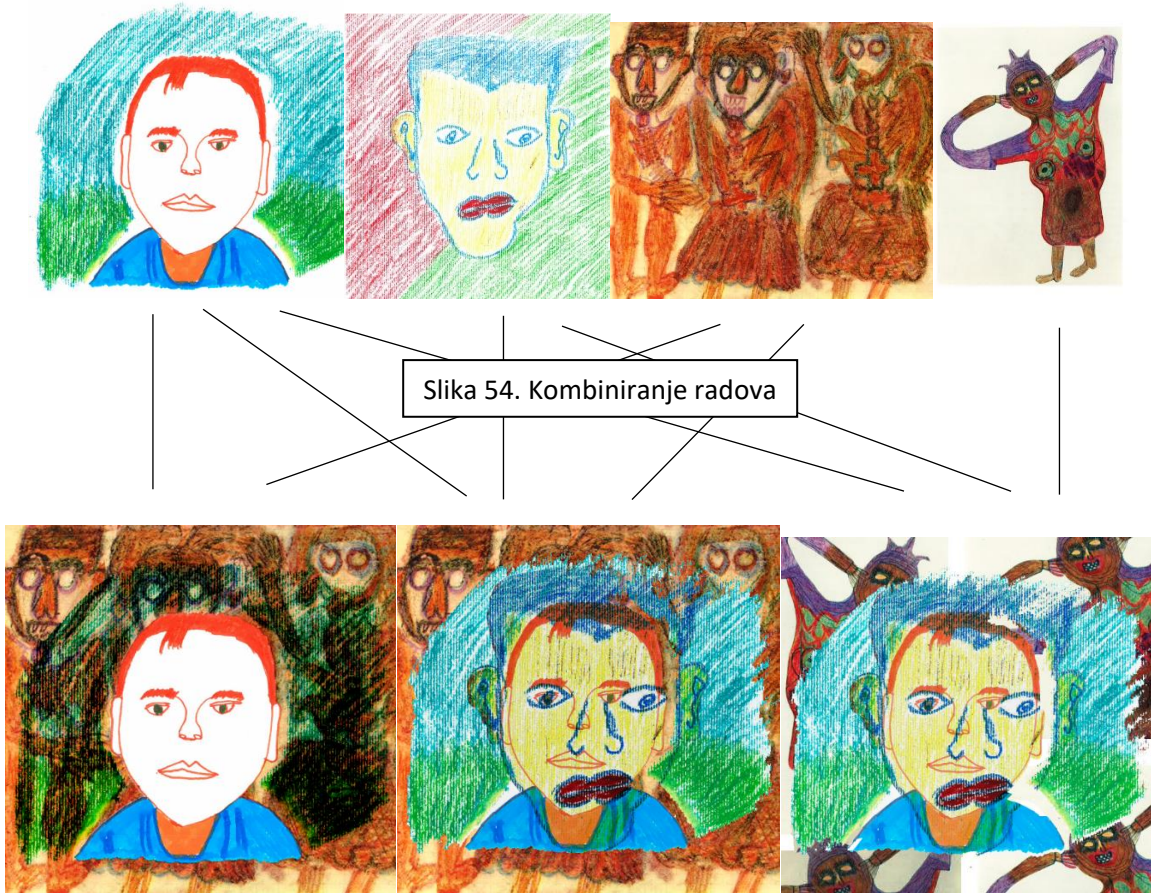

Dupliciranjem slojeva lica i dodavanjem transparentnosti koja se može pojačavati i ublažavati postižu se interesantni rezultati.

7. ZAKLJUČAK

Povezanost smetnji i kreativnosti poznata je još od Platona kada je i nastao izraz “genij” koji je opisivao osobu koja posjeduje superiornu kreativnu snagu te tzv. “božansko ludilo” koje se smatralo darom, a ne smetnjom. Takav akcent je doveo do duge tradicije tvrdnji da kreativnost proizlazi iz bolesti i ludila. Povezanost je uočljiva i na primjerima najutjecajnijih osoba u povijesti poput Alberta Einsteina, Charlesa Darwina, Pabla Picassa koji su također posjedovali smetnje.

Može se zaključiti da je prisutnost mentalnog poremećaja češća u području umjetnosti i umjetničkih zanimanja nego u znanosti međutim slučajevi variraju zato što je kreativnost uvjetovana težinom bolesti. Mnogi umjetnici su u fazi oboljenja u umjetničkom izražavanju pronašli spas i postigli svoja najbolja ostvarenja, dok su drugi zbog težine bolesti i lijekova jednostavno izgubili sposobnost stvaranja. Glavni razlog samouništenja u umjetnosti je emocija koja može imati razarajući učinak, budući da posjeduje široki raspon, od najuzvišenijih do najstrašnijih što na kraju dovodi do emocionalne iscrpljenosti i psihičkih smetnji. Međutim to nije tako čest slučaj u znanosti i nauci iz razloga što se u znanosti čuvstvo negira. Prisutnost mentalnog poremećaja u umjetnosti je činjenica no za uzajamno djelovanje postoje različite teorije i mišljenja koja se ne mogu točno dokazati. Ipak, dolazi se do zaključka da uzajamno djelovanje ovisi o samom umjetniku i o tome koliko je spreman prenijeti svoje halucinacije u obliku fobija i strahova na papir te se suočiti s njima. Mnogi umjetnici iz svojih halucinacija crpe veliku inspiraciju dok neki razapeti emocionalnom iscrpljenošću gube svoje sposobnosti umjetničkog izražavanja. Tako je primjerice američka spisateljica Sylvia Plath potvrdila : “ *Kada ste ludi, zauzeti ste ludilom. Kad sam bila luda, to je sve što sam bila.*” Međutim postoji nekolicina autora i umjetnika koji su stvarali svoja najveća i najuspješnija djela u fazama oboljenja. Primjerice, Edvard Munch je inovator čije osobne tragedije, bolesti i propusti hrane njegovo kreativno djelo. Tako je i izjavio: “*Moj strah od života mi je potreban, kao i moja bolest. Bez anksioznosti i bolesti, ja sam brod bez kormila ... Moje su patnje dio mene i moje umjetnosti. Oni se ne razlikuju od mene, a njihovo uništenje uništava moju umjetnost.*”⁶⁰⁾ . Također, dokazan je i terapijski učinak kreativnog izražavanja u što sam se i sama uvjerila kroz likovnu radionicu koju sam organizirala u sklopu istraživanja za diplomski rad. Mnogi bolesnici su nakon razvoja psihičke bolesti otkrili svoje skrivene umjetničke talente te potvrdili uzajamno djelovanje kreativnosti i mentalnog poremećaja.

⁶⁰⁾ <https://www.smithsonianmag.com/arts-culture/edvard-munch-beyond-the-scream-111810150/>

I na samom kraju, potvrdila bih rečeno izjavom poznatog slikara Paul Kleea koji je opisao dobrobiti svog slikanja rečenicom : “ *Ja slikam- zato da ne plačem* ”. ⁶¹

⁶¹⁾ Dunja Degmenčić, Kreativni um, Zagreb, Medicinska naklada, 2017. str. 86.

8. LITERATURA:

1. Erving Goffman, Stigma, Zabilježske o ophođenju sa narušenim identitetom, Novi Sad, Mediterran Publishing, 2009.
2. Dražen Neimarević, Umjetnici tamnog sjaja, Zagreb, Zadržna štampa, 1989.
3. Dunja Degmenčić, Kreativni um, Zagreb, Medicinska naklada, 2017.
4. Albert Rothenberg, Kreativnost i ludilo, Nova otkrića i stari stereotipi, Beograd, Clio, 2010.
5. Vladeta Jerotić, Bolest i stvaranje: patografske studije, Beograd, Beogradski izdavačko-grafički zavod, 1976.
6. Frida Kahlo, Dnevnik: intimni autoportret, Beograd, Clio, 2002.
7. Branko Pražić, Slučaj Van Gogh, Zagreb, August Cesarec, 1992.
8. Žarko Paić, Posthumano stanje: Kraj čovjeka i mogućnosti druge povijesti, Zagreb, Litteris, 2011.
9. (<http://www.psihobrlog.com/klinicka-psihologija/paradoks-ludog-genija-kakav-je-zaista-odnos-kreativnosti-i-mentalnih-bolesti>)
10. (<http://observer.com/2015/04/the-stunning-story-of-the-woman-who-is-the-worlds-most-popular-artist/>)
11. (<https://psihobrlog.wordpress.com/2014/06/26/psihoanaliticki-pristup-umetnosti/>)
12. (<https://www.telegraph.co.uk/culture/art/art-features/9378909/The-dotty-art-of-Yayoi-Kusama-comes-to-Louis-Vuitton.html>)

13. (<http://observer.com/2015/04/the-stunning-story-of-the-woman-who-is-the-worlds-most-popular-artist/>)
14. (<http://yayoi-kusama.jp/e/biography/>)
15. (<http://www.redinfoportal.com/Psihologija/4776-magicni-stapic-kreativnosti>)
16. (<https://psihoblog.wordpress.com/2014/06/26/psihoanaliticki-pristup-umetnosti/>)
17. Yayoi Kusama, “Yayoi Kusama” (France: Less presses du reel/Janvier, 2001)
18. Yayoi Kusama and Frances Morris, Yayoi Kusama (London: Tate publishing, 2012)
19. Yayoi Kusama and Frances Morris, Yayoi Kusama (London: Tate publishing, 2012)
20. Yayoi kusama, Infinity Net: Autobiography of Yayoi Kusama (Chicago: University of Chicagi Press)

[25] D. Ujević i suradnici: Tehnike konstruiranja i modeliranja odjeće, 2000. , Tekstilno-tehnološki fakultet Sveučilišta u Zagrebu, Zrinski d.d

9. IZVORI SLIKOVNOG MATERIJALA:

Slika 1. : <http://www.znanje.org/i/i28/08iv10/08iv1010/>

Slika 2. : <https://courtauld.ac.uk/gallery/collection/impressionism-post-impressionism/vincent-van-gogh-self-portrait-with-bandaged-ear>

Slika 3. : <https://www.psihoverzum.com/psiholoski-osvrt-na-melanholicno-stvaralastvo-edvarda-muncha/>

Slika 4. : <https://www.psihoverzum.com/psiholoski-osvrt-na-melanholicno-stvaralastvo-edvarda-muncha/>

Slika 5. : <https://www.pinterest.com.mx/pin/524950900297274912/?lp=true>

Slika 6. : <https://www.pinterest.ph/pin/235031674278572244/>

Slika 7. :

Slika 8. : Dražen Neimarević, Umjetnici tamnog sjaja, Zagreb, Zadržna štampa

Slika 9. : Dražen Neimarević, Umjetnici tamnog sjaja, Zagreb, Zadržna štampa

Slika 10. : Dražen Neimarević, Umjetnici tamnog sjaja, Zagreb, Zadržna štampa

Slika 11.: <https://www.cntraveler.com/story/yayoi-kusama-museum-tokyo>

Slika 12. : <https://www.victoria-miro.com/artists/31-yayoi-kusama/works/artworks22521/>

Slika 13. : <https://www.moma.org/audio/playlist/17/271>

Slika 14. : <https://wwd.com/eye/lifestyle/hirshhorn-museum-yayoi-kusama-infinity-mirrors-exhibit-10818500/>

Slika 15. : <https://www.vogue.co.uk/gallery/louis-vuitton-unveils-yayoi-kusama-collection>

Slika 16. : <http://moderndeserthomes.blogspot.com/2012/09/louis-vuitton-store-by-yayoi-kusama.html>

Slika 17: <https://famous.nl/george-clooney-by-yayoi-kusama-for-w-magazine-2/>

Slika 18. : autorski izvor

Slika 19: autorski izvor

Slika 20: autorski izvor

SVEUČILIŠTE U ZAGREBU

TEKSTILNO – TEHNOLOŠKI FAKULTET

ZAVOD ZA DIZAJN TEKSTILA I ODJEĆE

IME I PREZIME STUDENTA: TENA ZOVAK

MATIČNI BROJ: 10373/TMD-MD

IZJAVA O AUTORSTVU RADA

Izjavljujem da sam diplomski rad pod nazivom **Stigma i tabu: pojam “ludog genija” u kontekstu suvremene umjetnosti i dizajna** izradila samostalno.

Svi dijelovi rada, nalazi ili ideje koje su u radu citirane ili se temelje na drugim izvorima, bilo da su u pitanju knjiga, znanstveni ili stručni članci, internet stranice, zakoni i sl. u radu su jasno označeni kao takvi te adekvatno navedeni u popisu literature.

U Zagrebu, rujan, 2018.

Potpis studenta

Tena Zovak

