

# Projektiranje kolekcije odjeće inspirirane engleskom gotičkom sakralnom arhitekturom

---

Šestan, Monica

Undergraduate thesis / Završni rad

2023

*Degree Grantor / Ustanova koja je dodijelila akademski / stručni stupanj:* **University of Zagreb, Faculty of Textile Technology / Sveučilište u Zagrebu, Tekstilno-tehnološki fakultet**

*Permanent link / Trajna poveznica:* <https://um.nsk.hr/um:nbn:hr:201:696872>

*Rights / Prava:* [In copyright](#) / [Zaštićeno autorskim pravom.](#)

*Download date / Datum preuzimanja:* **2024-11-06**



*Repository / Repozitorij:*

[Faculty of Textile Technology University of Zagreb - Digital Repository](#)



SVEUČILIŠTE U ZAGREBU  
TEKSTILNO-TEHNOLOŠKI FAKULTET

ZAVRŠNI RAD

**PROJEKTIRANJE KOLEKCIJE ODJEĆE INSPIRIRANOM ENGLESKOM  
GOTIČKOM SAKRALNOM ARHITEKTUROM**

MONICA ŠESTAN

Zagreb, rujan 2023.

SVEUČILIŠTE U ZAGREBU  
TEKSTILNO-TEHNOLOŠKI FAKULTET  
Zavod za dizajn tekstila i odjeće

ZAVRŠNI RAD

**PROJEKTIRANJE KOLEKCIJE ODJEĆE INSPIRIRANOM ENGLESKOM  
GOTIČKOM SAKRALNOM ARHITEKTUROM**

Izv. prof. dr. sc. IRENA ŠABARIĆ

MONICA ŠESTAN, 11528/tmd

Zagreb, rujan 2023.

## **TEMELJNA DOKUMENTACIJSKA KARTICA**

Zavod za dizajn tekstila i odjeće

Broj stranica: 42

Broj slika: 10

Broj likovnih ostvarenja: 24

Broj literaturnih izvora: 14

Članovi povjerenstva:

1. izv. prof .dr. sc. Katarina Nina Simončič, predsjednik/ica
2. izv. prof. dr. sc. Irena Šabarić, član/ica
3. izv. prof. dr. sc. Ksenija Doležal, član/ica
4. doc. art. Josipa Štefanec, zamjenik člana/ice

Datum predaje rada: 8. rujna 2023.

Datum obrane rada: 12. rujna 2023.

## IZJAVA O AUTORSTVU ZAVRŠNOG RADA

Ovim potvrđujem da sam osobno napisala Završni rad pod naslovom:

### PROJEKTIRANJE KOLEKCIJE ODJEĆE INSPIRIRANOM ENGLESKOM GOTIČKOM SAKRALNOM ARHITEKTUROM

---

i da sam njegov autor

Svi dijelovi rada, podaci ili ideje koje su u radu citirane ili se temelje na drugim izvorima (mrežni izvori, udžbenici, knjige, znanstveni, stručni članci i sl.) u radu su jasno označeni kao takvi te su navedeni u popisu literature.

*Monica Šestan*

---

(ime i prezime studenta)



---

(potpis)

Zagreb, rujan 2023.

## SAŽETAK

U ovom se radu istražuje veličanstvenost engleske sakralne gotičke arhitekture, otkrivajući njezino podrijetlo, ključne karakteristike i njen kasniji utjecaj na modni dizajn. Krajnji cilj jest kreirati kolekciju odjeće koja odražava harmonični spoj elemenata engleske sakralne arhitekture i inovativnih modnih formi, dok se inspiracija crpi iz detalja pojedinih arhitektonskih elemenata.

U prvom dijelu rada se razrađuje opći pregled gotičke arhitekture, naglašavajući koji će elementi biti ključni u daljnjem dizajnerskom radu. S obzirom na bogatstvo unutar opusa povijesti umjetnosti koja se bavi gotičkom arhitekturom, fokus se u ovome radu zadržao na gotičku sakralnu arhitekturu Engleske.

S obzirom da su kroz povijest mode brojni su dizajneri crpili inspiraciju iz zadivljujuće privlačnosti gotičke arhitekture, u slijedećem dijelu rada se navode dizajneri i njihov rad na navedenu tematiku.

Naposlijetku, na samome kraju rada se nalazi mapa skica, sama kolekcija u obliku tehničkih crteža te konstrukcija i modeliranje odabrane varijacije iz kolekcije. Kolekcija uključuje niz silueta, materijala i boja koje odražavaju eleganciju i sofisticiranost gotičkog perioda. Odjeća je funkcionalna i nosiva, istovremeno poigravajući se bezvremenskim elementima iste. Kolekcija je kombinacija formalnih i ležernih modela, s fokusom na kvalitetu i umijeće izrade. Ukupni izgled je elegantan i luksuzan, s naklonom prošlosti, a cilj je stvoriti kolekciju odjeće koja obuhvaća bit engleske gotičke sakralne arhitekture, a pritom ostaje aktualna i moderna.

**KLJUČNE RIJEČI:** arhitektura, gotika, modna kolekcija, povijest umjetnosti, modni dizajn, Engleska

## SADRŽAJ

1. UVOD .....	1
2. GOTIČKA UMJETNOST .....	3
2.1. Razvoj gotičke umjetnosti.....	3
3. GOTIČKA ARHITEKTURA.....	4
3.1. Karakteristike gotičke arhitekture .....	4
4. ENGLSKA GOTIČKA SAKRALNA ARHITEKTURA.....	6
4.1. Utjecaji rane gotike .....	7
4.2. Rano engleski stil .....	7
4.3. Ukrašeni stil.....	8
4.4. Perpendikularni stil .....	9
5. MODNI DIZAJN I GOTIČKA ARHITEKTURA .....	10
6. KOLEKCIJA <i>ANGLO GOTH</i> .....	12
6.1 Skice.....	13
6.2. Tekstilni uzorci.....	14
6.3. Modni dodaci.....	20
6.4. Obuća .....	21
6.5. Tehnički crteži.....	22
7. KONSTRUKCIJA I MODELIRANJE MODELA ŽENSKE HALJINE .....	33
7.1. Konstrukcija temeljnog kroja ženske haljine .....	33
8. ZAKLJUČAK .....	39
POPIS LITERATURE .....	40
POPIS IZVORA SLIKA .....	41

## 1. UVOD

Usred neprestane evolucije ljudske civilizacije, malo umjetničkih pothvata izaziva toliko poštovanja i fascinacije kao arhitektura. Od pamtivijeka, tkala je bezvremenski narativ, spajajući kreativnost, domišljatost i funkcionalnost u zadržljive strukture koje nadilaze puku korisnost. Kao simfonija oblika i funkcije, arhitektura stoji kao svjedočanstvo ljudske ambicije, oblikujući naše okruženje i odražavajući težnje društava kroz stoljeća.

U svojoj srži, arhitektura je više od skladnog rasporeda građevinskih materijala: ono je izraz kulture, povijesti i ljudskog duha. Nadilazi granice umjetnosti, inženjerstva i društvenih znanosti, spajajući ih u uvjerljivu fuziju ljudskog izražavanja i praktičnosti. Arhitektonska remek-djela na svakom koraku osvajaju naša osjetila, izazivaju emocije i ostavljaju trajne tragove u našoj kolektivnoj svijesti.

Arhitektura je dugo predstavljala važan izvor inspiracije za umjetnike, dizajnere i kreativne umove koji žele premostiti područja estetskog izražavanja i ljudskog iskustva. Među raznolikim arhitektonskim stilovima, engleska gotička sakralna arhitektura odiše aurom zagonetne ljepote i duhovne rezonancije. U carstvu arhitektonskih čuda, malo je stilova koji izazivaju osjećaj strahopoštovanja poput sakralne gotičke arhitekture. Visokim tornjevima i elegantnim šiljastim lukovima koji sežu prema nebu, složenim kamenim skulpturama i eteričnim vitrajima koji rasvjetljuju unutrašnjost u kaleidoskopu boja, ovi sveti prostori izazivaju osjećaj čuđenja i poštovanja.

Engleska sakralna gotička arhitektura svjedočanstvo je kolektivne genijalnosti bezbroj obrtnika, arhitekata i vizionara koji su svoje živote posvetili potrazi za božanskom ljepotom. Stvorili su prostore koji su uzdizali vjernike izvan granica zemaljskog carstva. Proučavanje ovih arhitektonskih čuda potvrđuje njihovu trajnu ostavštinu kao izvore inspiracije i strahopoštovanja.

U ovom radu se istražuje ispreplitanje područja arhitekture i mode, zadirući u dubine engleske gotičke sakralne arhitekture oslanjajući se na bogati vizualni vokabular svojstven ovim veličanstvenim građevinama, sa ciljem stvaranja kolekcije koja obuhvaća bit ovog bezvremenskog arhitektonskog stila.



Proučavanjem istaknutih primjera engleske sakralne gotičke arhitekture, poput Westminsterske opatije, katedrale u Canterburyju i katedrale u Yorku, istražiti će se zamršena međuigra arhitektonskih elemenata, koji će se naposljetku pretočiti u projektiranje kolekcije odjeće.

Finalni projekt odjeće nastoji prevesti zadivljujuće elemente engleske gotičke sakralne arhitekture u nosivu umjetnost i unijeti opipljivu vezu s božanskim, premošću jaz između duhovnog i krojačkog. Pažnjom posvećenom detaljima, promišljenim odabirom materijala i inovativnim tehnikama, želja je stvoriti odjevne predmete koji utjelovljuju svečanu ljepotu, eteričnu gracioznost i zadivljujuću dramu karakterističnu za ova arhitektonska čuda.



*Slika 1.* - Westminsterska opatija tijekom procesije Bathskih vitezova, na Canalettovoj slici iz 1749.

## 2. GOTIČKA UMJETNOST

### 2.1. Razvoj gotičke umjetnosti

Začeci gotičke umjetnosti se povezuju sa godinom 1140. i sa francuskom pokrajinom bolje poznatom kao Île-de-France, odnosno gradom Parizom i njegovom okolicom (Janson, 1991). Gotička umjetnost se širi iz tog središta na ostatak Francuske i cijelu Europu. Iduće je stoljeće dovelo gotičku umjetnost u skoro svaki kutak tadašnje Europe, poznatom kao *opus francigenum*, odnosno “francuski rad” (Janson, 1991).

Međunarodno širenje gotičkog stila se u tijekom 13. stoljeća počinje suprotstavljati regionalnom autonomijom, odnosno, novi umjetnički stil postepeno gubi svoj prvobitni karakter te različitost po regijama dobiva na važnosti (Janson, 1991).

Sredinom 14. stoljeća, primjećuje se rastući trend u kojem ova regionalna postignuća međusobno utječu sve dok, oko 1400. godine, primjećuje se prevladavanje homogenog gotičkog stila, gotovo svugdje (Janson, 1991).

Sa godinom 1450. se područje utjecaja gotičke umjetnosti počelo smanjivati te je 1550. skoro nestalo (Janson, 1991).

S obzirom na rasprostiranje i vremensko trajanje gotičke umjetnosti jasno je da se radi o kompleksnom umjetničkom razdoblju sa mnoštvom regionalnih varijacija.

U razdoblju od otprilike 1150. do 1250. godine, arhitektura je zadržala dominantnu ulogu u odnosu na kiparstvo i slikarstvo. Samim time je izraz "gotika" prvi put stvoren kako bi opisao arhitekturu, jer se kroz arhitektonska rješenja najjednostavnije primjećuju obilježja tog stila (Janson, 1991).

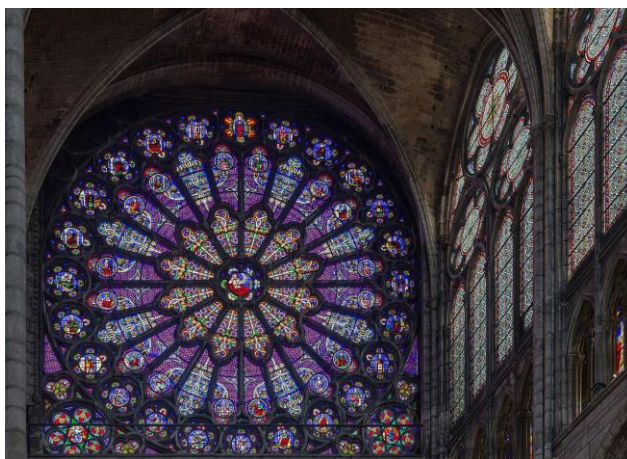

Slika 2. - Rozeta bazilike Saint-Denis

### 3. GOTIČKA ARHITEKTURA

Podrijetlo gotičke arhitekture možemo točno odrediti u razdoblju od 1137. do 1144. kada je opat Suger, glavni savjetnik Luja VI, nadzirao obnovu kraljevske bazilike Saint-Denis u blizini grada Pariza (Janson, 1991). Upravo će upotreba revolucionarnih strukturalnih metoda i inovativnih dekorativnih elemenata kasnije postati osnovna obilježja novog gotičkog stila (Fletcher, 1905). Bestežinska gracioznost novih gotičkih elemenata se od tog trenutka sukobila sa masivnom stabilnošću romanike.

U nastavku će se navesti glavne značajke arhitektonskih elemenata i forme koje su ključne za nastanak ovog rada.

#### *3.1. Karakteristike gotičke arhitekture*

Gotičku arhitekturu karakterizira inovativan arhitektonski jezik i sistem gradnje. Umjesto dosadašnjih romaničkih zdanja prepoznatljiva po svojoj masivnosti, polukružnim svodovima i lukovima, počele su se podizati značajno veće i hrabro koncipirane građevine (Hrvatska Enciklopedija, 2021). Gotička je arhitektura primarno okarakterizirana vertikalnošću, dosežući dotada neviđene visine, te time odražavajući duhovnu težnju i želju za povezivanjem s božanskim. Prevladavajuću vertikalnost u dizajnu se ističe na pročelju gotičkih katedrala sa dva visoka i šiljasta zvonika.

Vanjska struktura zgrade oslanja se na snažne potporne stupove, tzv. kontrafor, i potporne lukove koji joj pružaju čvrstoću, a istovremeno služe i kao dekorativni elementi. Šiljati tornjići ili fijale predstavljaju ukrašene krajeve kontrafora, s elegantnim kamenim ornamentima u obliku rakovica ili pužarica (Hrvatska Enciklopedija, 2021). Kako bi izdržali težinu visokih zidova i vrlo velikih prozora, gotički su arhitekti ugradili leteće kontrafore. Ovi vanjski, lučni nosači prenijeli su težinu gornjih zidova i krova na tlo, dopuštajući tanje zidove i veće prozore (Encyclopaedia Britannica, 2009).

Jedna od najprepoznatljivijih značajki gotičke arhitekture jest šiljasti luk koji je zamijenio zaobljeni romanički luk, omogućujući veću visinu i ravnomjerniju raspodjelu težine. Šiljasti lukovi stvorili su osjećaj okomitog kretanja i nadodali eleganciju strukturama.

Gotička arhitektura uvela je upotrebu križno-rebrastih svodova, koji su se sastojali od isprepletenih kamenih rebara koji su djelovali poput učvršćivača bridova svoda i nosila težinu

krova (Struna, 2011). Ova je inovacija omogućila veće, otvorenije prostore unutar zgrada. Oslobođajući se tereta, zidovi se otvaraju prema ukrasnim galerijama ili velikim prozorima, koji sadrže dekorativne mreže u šiljastim dijelovima (Hrvatska Enciklopedija, 2021).

Jedna od najznačajnijih značajki gotičke arhitekture je široka upotreba prozora od obojenog stakla, odnosno vitraja. Ovi prozori nisu bili samo ukrasni, već su služili i kao medij za prenošenje biblijskih priča i religijskih učenja kroz jarke boje i zamršene dizajne (Arnold, 1913).

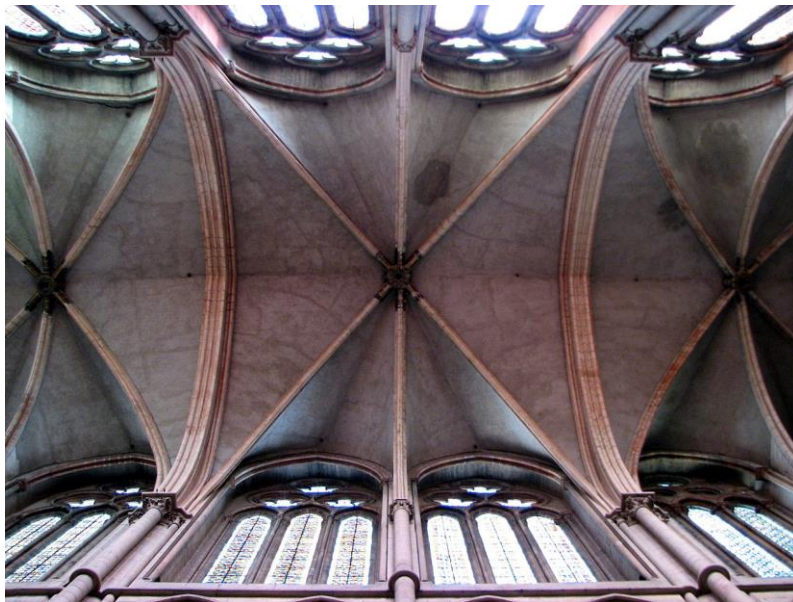

*Slika 3.* - Gotički križno-rebrasti svod katedrale sv. Ivana u Lyonu



*Slika 4.* - Leteći kontrafori katedrale u Yorku

#### 4. ENGLSKA GOTIČKA SAKRALNA ARHITEKTURA

Razvoj engleske sakralne gotičke arhitekture proteže se kroz nekoliko stoljeća i svjedočanstvo je evolucije arhitektonskih tehnika, vjerskih i kulturnih utjecaja, istovremeno pokazujući izvanredne inovacije i prilagodbe. Razvoj je označio ne samo promjenu u estetskim senzibilitetima, već i odraz evoluirajuće religijske i društvene dinamike tog vremena.

Inspirirani inovativnim eksperimentima Francuza, engleski arhitekti prihvatili su novootkriveni estetski jezik. Od naglašene okomitosti koja predstavlja uspon duše, do bogato ukrašenih fasada, vitraja na prozorima i rozetama koji prenose biblijske priče, ova arhitektonska čuda nude prikaz u duhovno i društveno tkivo srednjovjekovne Engleske. Gotičke sakralne građevine nisu bile samo vjerska svetišta nego i tehnička čuda, pomičući granice graditeljstva i prkoseći zakonima gravitacije. Izgradnja je zahtijevala suradnju brojnih majstora čija je zajednička stručnost oblikovala zamršenu ljepotu i strukturalni integritet svake građevine.

Jedna od zapanjujućih karakteristika gotičke arhitekture jest način na koji se širila iz francuske pariške regije i prilagođavala u inostranstvu (Janson, 1991). Također se ista prilagođavala i određenim lokalnim uslovima time što su gotički spomenici u konačnici postali izvor intenzivnog nacionalnog ponosa (Janson, 1991). Gotički stil se iz francuskog Pariza, preko Strasbourga širio dalje u Njemačku, Podunavlje i ostale europske zemlje, te samim time je dospio i u Englesku (Hrvatska Enciklopedija, 2021).

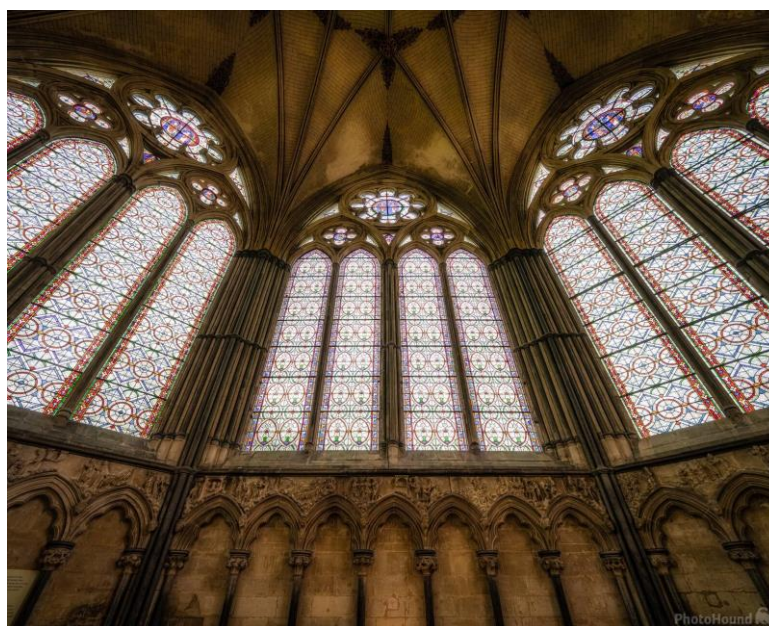

Slika 5. - Prozori južnog transepta katedrale u Salisburyju

#### 4.1. Utjecaji rane gotike

Prva pojava gotičke arhitekture na području Engleske vidljiva je 1174. godine u zboru katedrale u Canterburyju kada je nova engleska struja transformirala uobičajene romaničke ideje o prostoru kroz primjenu francuskih građevinskih tehnika (Grodecki i Prache, 1985). Priljev francuskih gotičkih arhitektonskih utjecaja, posebno iz regije Île-de-France, igrao je značajnu ulogu u oblikovanju ranog engleskog gotičkog stila. Romanički arhitektonski stil, obilježen karakterističnim masivnim zidovima i okruglim lukovima, počeo ustupati mjesto sofisticiranijem pristupu gradnje.

#### 4.2. Rano engleski stil

Rano englesko razdoblje gotičke arhitekture smještamo u razdoblje od otprilike 1180. godine do 1250. godine (Hendrix, 2013). Rano engleske gotičke katedrale su po svojim karakteristikama bile bliže romaničkoj umjetnosti 11. stoljeća (masivnih i teških zidova) nego svojim francuskim pandanima. Karakteristika koja je takve građevine obilježavala kao primjere gotičkog stila je bio šiljasti luk ili *lancet* (Grodecki, 1985). Tijekom ove faze, korištenje inovativnih konstrukcijskih sustava pokazalo je rastuće majstorstvo inženjerskih tehnika, pa je samim time engleska sakralna gotička arhitektura doživjela je značajan pomak prema vertikalnosti i profinjenosti, no ipak u manjoj mjeri u odnosu na francuske. Građevine kao što su katedrala u Salisburyju i lađa i transept katedrale u Wellsu su karakteristični primjeri ovog razdoblja (Grodecki, 1985).



Slika 6. - Prozori južnog transepta katedrale u Salisburyju

#### 4.3. Ukrašeni stil

Ukrašeni stil je vrhunac engleske sakralne gotičke arhitekture, unutar kojeg imponantnost sakralnih građevina i pretenciozna količina ukrasa ukazuje na ekonomsko blagostanje nacije (Smith, 1922). Početna točka za novu fazu engleskog gotičkog stila, poznatu kao ukrašena gotika, datira oko 1290. godine (Grodecki i Prache, 1985).

Ova faza, koja se dijeli na geometrijsku i krivocrtnu, svojstvena je po proliferaciji ukrasa poput geometrijskih nizova i zamršenih kamenih rezbarija koji su ukrašavali gotovo svaki element sakralnih građevina (Smith, 1922). Kod proučavanja krivocrtnog ukrašenog stila primjećuje se da prevladavajući oblik je *ogee* ili *ogival*, odnosno krivudava linija. Geometrijsko razdoblje označava preklapanje rano engleskog i ukrašenog stila, dok je karakterističnost vidljiva u okvirima prozora koji se uglavnom sastoje od krugova ili trokuta (Smith, 1922). Razvoj sofisticiranih prozorskih ukrasa omogućio je stvaranje ekspanzivnih vitraja koji su uz kaleidoskop prenosili vjerske narative. Primjeri poput zapadnog pročelja katedrale u Yorku i katedrale u Gloucesteru ilustriraju raskoš i umijeće ukrašenog stila.



Slika 7. - Detalj zapadnog pročelja katedrale u Yorku

#### 4.4. Perpendikularni stil

Perpendikularni stil predstavlja završnu fazu engleske sakralne gotičke arhitekture. Izvanredan ilustrativni primjer kasne engleske gotike, poznate i kao "okomite", je kor katedrale u Gloucesteru (Janson, 1991). Vremenski odmak perpendikularnog stila se veže za razdoblje od oko 1375. do otprilike 1485. godine, sve do pojave Tudorskog stila (Hrvatska Enciklopedija, 2021). Naziv svakako odgovara geometrijski rigoroznijem pristupu i dodatno naglašenoj vertikali arhitektonske cjeline posebno vidljivom u kamenim okvirima prozora i u raščlanjivanju zidova u dekorativne svrhe (Hrvatska Enciklopedija, 2021). Primjerice, u slučaju katedrale u Gloucesteru primjetne su kontinuiranje linije koje se protežu od svoda do poda, karakteristika koja je znatno manje izražena u ranom engleskom stilu (Janson, 1991). Specifično obilježje perpendikularnog stila engleske gotike je tzv. lepezasti svod (Hrvatska Enciklopedija, 2021). Najreprezentativniji primjeri ovog arhitektonskog stila obuhvaćaju katedrale u Winchesteru, Gloucesteru, Yorku i Canterburyju, uz kraljevske kapele u Windsoru, Westminsteru (London) i Cambridgeu (Hrvatska Enciklopedija, 2021).



Slika 8. - Lepezasti svod katedrale u Winchesteru (lijevo) i kor katedrale u Gloucesteru (desno)



## 5. MODNI DIZAJN I GOTIČKA ARHITEKTURA

Imaju li sami začeci modnih promjena kroz povijest direktnu vezu sa gotičkim stilom? Iako je još uvijek predmet rasprava među povjesničarima odijevanja, općenito je prihvaćeno da se takav fenomen pojavljuje po prvi puta tijekom srednjeg vijeka (Steele, 2005). Ekonomske i društvene promjene su ustupile mjesto promjenama u odijevanju, pa su samim time jednostavne romaničke tunike ustupile mjesto dramatičnom senzibilitetu gotičkog stila, nudeći pojedincima moćan način da komuniciraju svoj identitet i povezanost s evoluirajućim strujama umjetnosti i kulture (Steele, 2005).

Moda inspirirana arhitekturom zadivljujuća je konvergencija dviju kreativnih disciplina, gdje strukturalni principi i estetika arhitekture utječu na dizajn odjeće. Ova sinergija rezultira kolekcijama koje slave ljepotu građevina i nosive umjetnosti. Veza između mode i arhitekture rodila se sa najranijim ljudima koji su koristili odjeću i stambene objekte ili zaklone kako bi se zaštitili od vanjskih nepogoda (UKEssays, 2018).

U svijetu mode, dramatične siluete, kompleksni detalji i eterični ambijent gotičkih katedrala poslužili su kao bogat izvor kreativnosti. Osvrćući se na hrvatsku modnu scenu, također nailazimo na gotičku arhitekturu. Inspirirajući se arhitektonskim čudima poput katedrale sv. Jakova u Šibeniku, hrvatski dizajner Matija Čop je za kolekciju *Object 12-1* kreirao odjevne predmete koji se vješto upuštaju u zanimljivu strukturnu igru komponenti na način na koji se gotički arhitekti spajali arhitektonske elemente inovativnim tehnikama gradnje (Ranjit, 2021).



Slika 9. - Arhitektonsko ruho *Object 12-1*, dizajn Matije Čopa

Veličanstvenost i eteričnost ovog arhitektonskog stila osvojili su dizajnere koji su crpili inspiraciju iz njegove zadivljujuće privlačnosti i time stvorili kolekcije koje odaju počast božanskoj estetici gotičke arhitekture. *Couture* kolekcija za jesen 2018 kineske modne dizajnerice Guo Pei jest u vrlo očitj korelaciji sa gotičkom arhitekturom. S obzirom na istraživanje religijskih tema u prošlim kolekcijama, slijedeći korak u njenom stvaralaštvu je bilo razmišljanje o gotičkim crkvama. Peijeve ambiciozne *couture* kreacije često nadilaze konvencionalna ograničenja ljudskog tijela i revolucionarno negiraju tijelo koristeći kao polazište veličanstvene arhitektonske elemente gotike (Verner, 2018).



Slika 10. - Odabrani outfiti *couture* kolekcije za jesen 2018 modne dizajnerice Guo Pei

Multidisciplinarni pristup kreiranju kolekcija jest temelj u slučaju stvaralaštva nizozemske modne dizajnerice Iris van Herpen koja sa svojim skulpturalnim oblicima briše granice između mode i arhitekture, stvarajući odjevne predmete koji su podjednako dostignuća inženjerstva i dizajna koliko i izrazi umjetničke vizije.

## 6. KOLEKCIJA *ANGLO GOTH*

Ovaj rad predstavlja modnu kolekciju koja spajanjem bezvremenskih elemenata gotičke arhitekture s inovativnim tehnikama dizajna donosi novu interpretaciju božanske elegancije na modnoj pisti. Inspiracija koja je obilježila ovu kolekciju je nadjenula i njeno ime - *Anglo goth collection*. Kroz istraživanje i reinterpretaciju očaravajućeg svijeta engleske sakralne gotičke arhitekture, ova modna kolekcija nudi susret arhitektonske veličanstvenosti sa krojačkim umijećem. U ovoj fuziji arhitekture i mode se eterična ljepota gotičkih katedrala pronalazi suvremeni izraz na pisti.

Za stvaranje modne kolekcije inspirirane engleskom sakralnom gotičkom arhitekturom bitno je razumjeti definirajuće estetske elemente ovog arhitektonskog stila. Šiljasti lukovi, rebrasti svodovi i zamršeni ukrasi koji se nalaze u katedralama i crkvama služe kao temelj za prenošenje suštine gotičke arhitekture u modu. Igra svjetla i sjene, delikatan filigranski rad i geometrijski uzorci vidljivi na vitrajima postaju izvori inspiracije za tekstilni dizajn, siluete i ukrase unutar kolekcije.

Modna kolekcija obuhvaća raskošne detalje i strukturne značajke engleske sakralne gotičke arhitekture. Delikatni šareni uzorci pretočeni su u čipku i vez, dok se šiljasti lukovi odražavaju u dramatičnim izrezima i asimetričnim rubovima, stvarajući vizualno upečatljive siluete koje oponašaju visine gotičkih katedrala. Rebrasti svodovi predstavljeni su detaljima teksture, kao što su nabori i skulpturalne draperije, dodajući dubinu i dimenziju odjevnim predmetima. Paleta boja kolekcije crpi inspiraciju iz živopisnih vitraja koji se nalaze u engleskoj gotičkoj arhitekturi. Tonovi dragulja, poput duboke rubin crvene, safirno plave i smaragdno zelene, izazivaju osjećaj raskoši i duhovnosti. Neutralne nijanse, poput bjelokosti i kameno sive, predstavljaju organske tonove istrošenog kamena, utemeljujući kolekciju u arhitektonski kontekst. Tkanine bogate teksture, poput baršuna, brokata i svile, donose taktilni element koji podsjeća na luksuzne materijale korištene u crkvenom ruhu.

## 6.1 Skice

U početnoj fazi kreiranja kolekcije *Anglo goth* modna se forma zadržala na čistim i jednostavnim oblicima, kako bi se stvorio sklad u kombinaciji sa kompleksnosti tekstilnih uzoraka i modnih dodataka. Krenuvši od osnovnih modnih silueta stvoren je dijapazon oblika koji negiraju ili afirmiraju tijelo i daju prostora širenju motiva tekstilnih uzoraka. Modna se forma, krojni dijelovi i ušici su se alterirali sa ciljem stvaranja analogije sa gotičkom arhitekturom, poput šiljastih lukova, rebrasti i lepezastih svodova, kontrafora i sl.



Slika 11. - Oblikovanje modne forme kroz skice

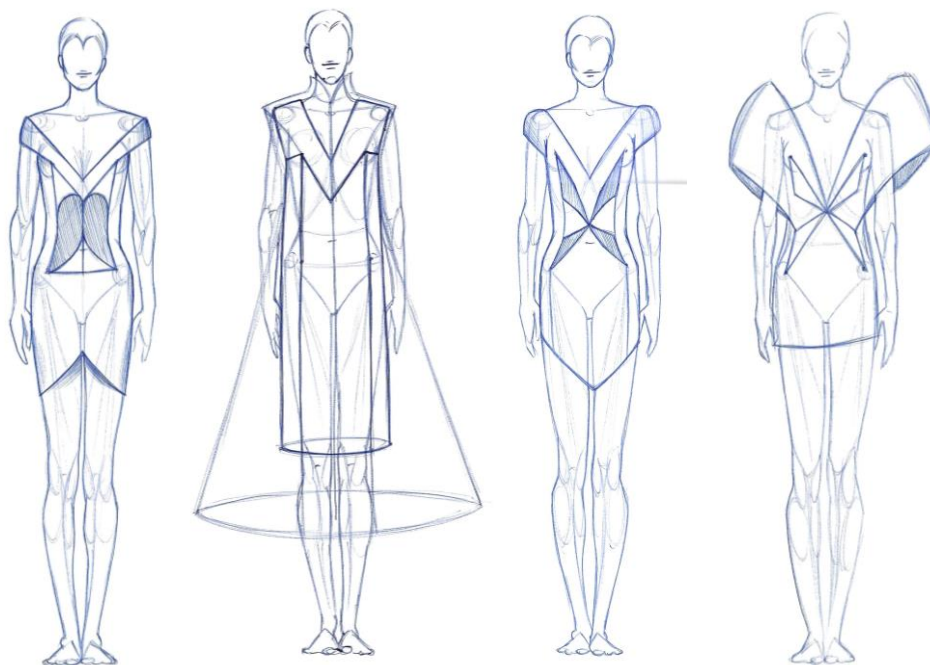

*Slika 12. - Oblikovanje modne forme kroz skice*

## *6.2. Tekstilni uzorci*

Naglasak unutar ovog projekta jest kvalitetan i inovativan spoj tekstilnih uzoraka, tekstura i formi. Samim time je kreiran tekstilni uzorak za pojedinu kreaciju koji se motivima asocira na englesku gotičku arhitekturu. Sveukupno jest osmišljeno deset tekstilnih uzoraka.

Kao direktnu inspiraciju u osmišljavanju ploha i kolorita preuzeti su virtuozni vitraji katedrala. Igra svjetlosti i sjene je ključna za postizanje dramatičnosti gotičke sakralne arhitekture, što se upravo želi pretočiti u percepciju ove kolekcije odjeće.

U sljedećem pregledu motiva će se prikazati raport, dok su se na odjevnim predmetima koristili uzorci. Kod izrade bi se tekstilni uzorci printali na tkaninu tehnikom digitalnog tiskom zbog složenosti motiva.

Tekstilni uzorci su kreiranjem korištenjem digitalnih slikarskih tehnika koje su doprinijele u oslikavanju razine detalja na koje nailazimo kod promatranja sakralne gotičke arhitekture.

Računalni programi korišteni pri realizaciji su Photoshop i Krita.



*Slika 13.* - Raport tekstilnog uzorka



*Slika 14.* - Raport tekstilnog uzorka

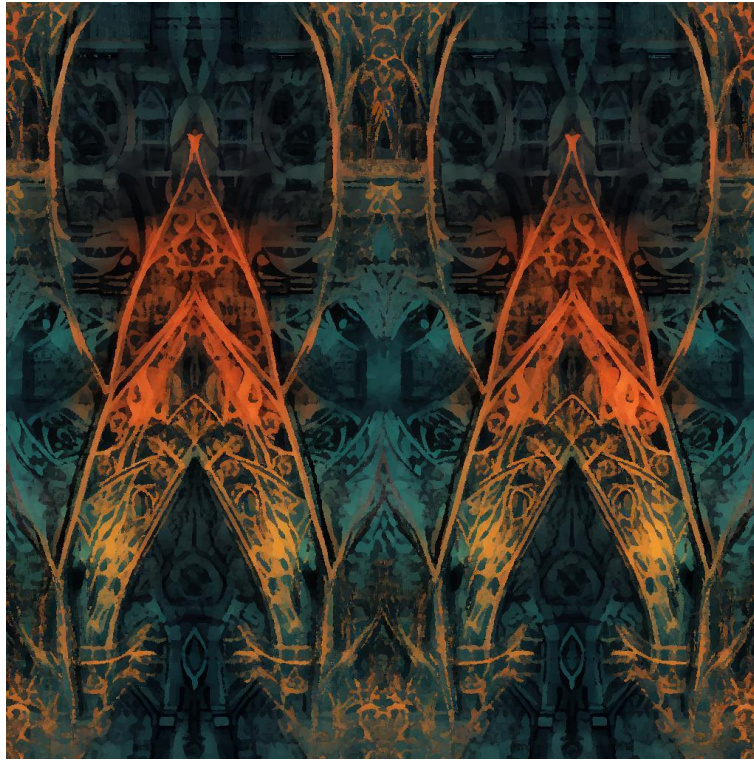

*Slika 15. - Raport tekstilnog uzorka*



*Slika 16. - Raport tekstilnog uzorka*



*Slika 17.* - Raport tekstilnog uzorka

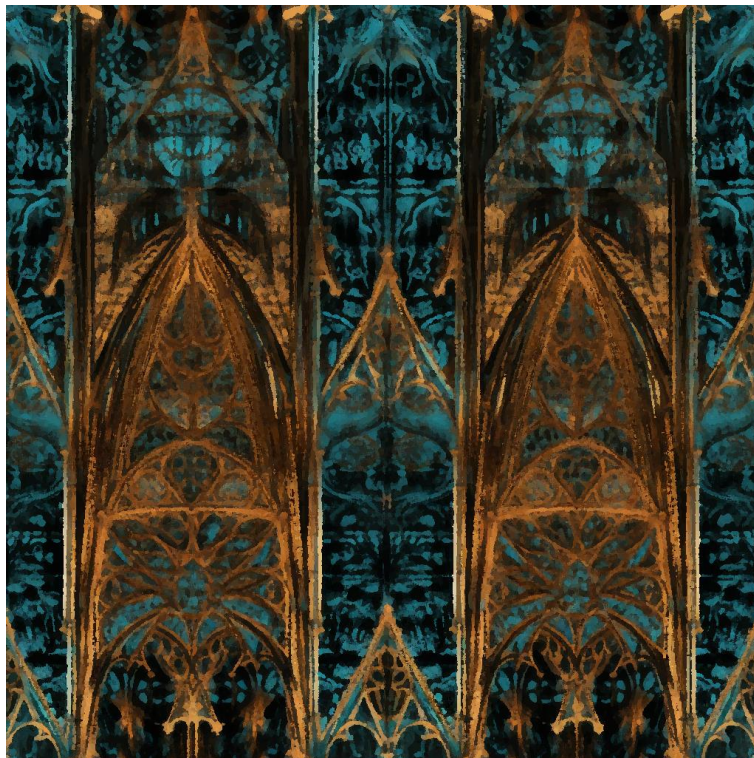

*Slika 18.* - Raport tekstilnog uzorka





*Slika 19.* - Raport tekstilnog uzorka



*Slika 20.* - Raport tekstilnog uzorka

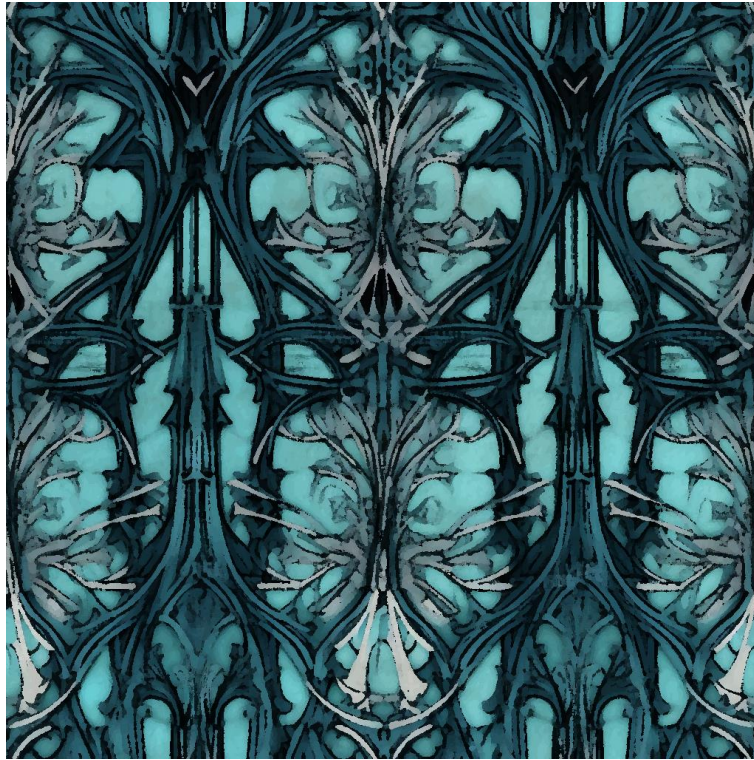

*Slika 21. - Raport tekstilnog uzorka*

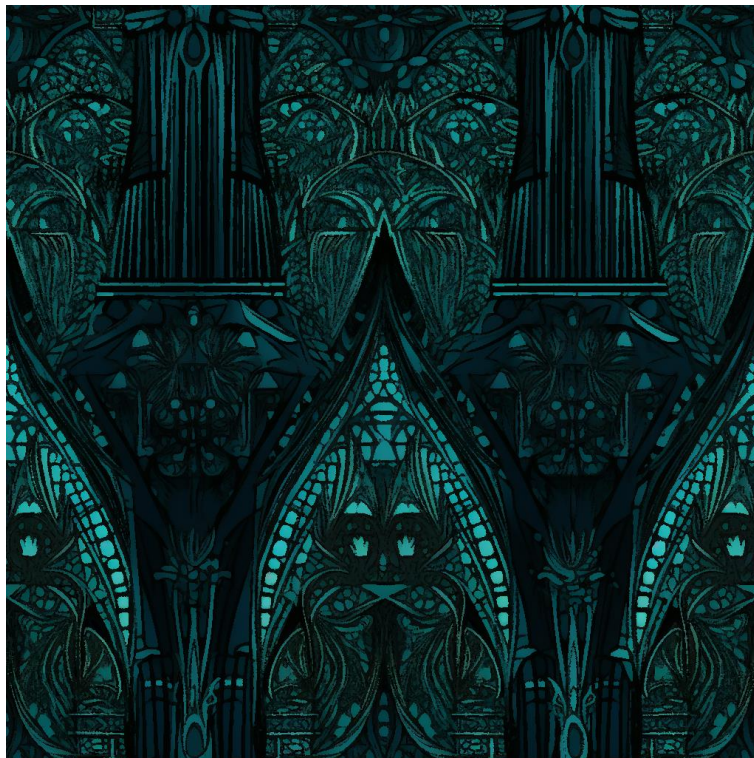

*Slika 22. - Raport tekstilnog uzorka*

### 6.3. Modni dodaci

Modni dodaci su u samom polazištu također temeljno zamišljeni kao jednostavni geometrijski oblici. S obzirom na tematiku su se pojedini dijelovi kompozicije prilagodili, pa su time prisutni šiljasti elementi, lukovi i križni oblici kako bi se percepcija o monumentalnosti gotičkih građevina mogla prenijeti na modnu kompoziciju.

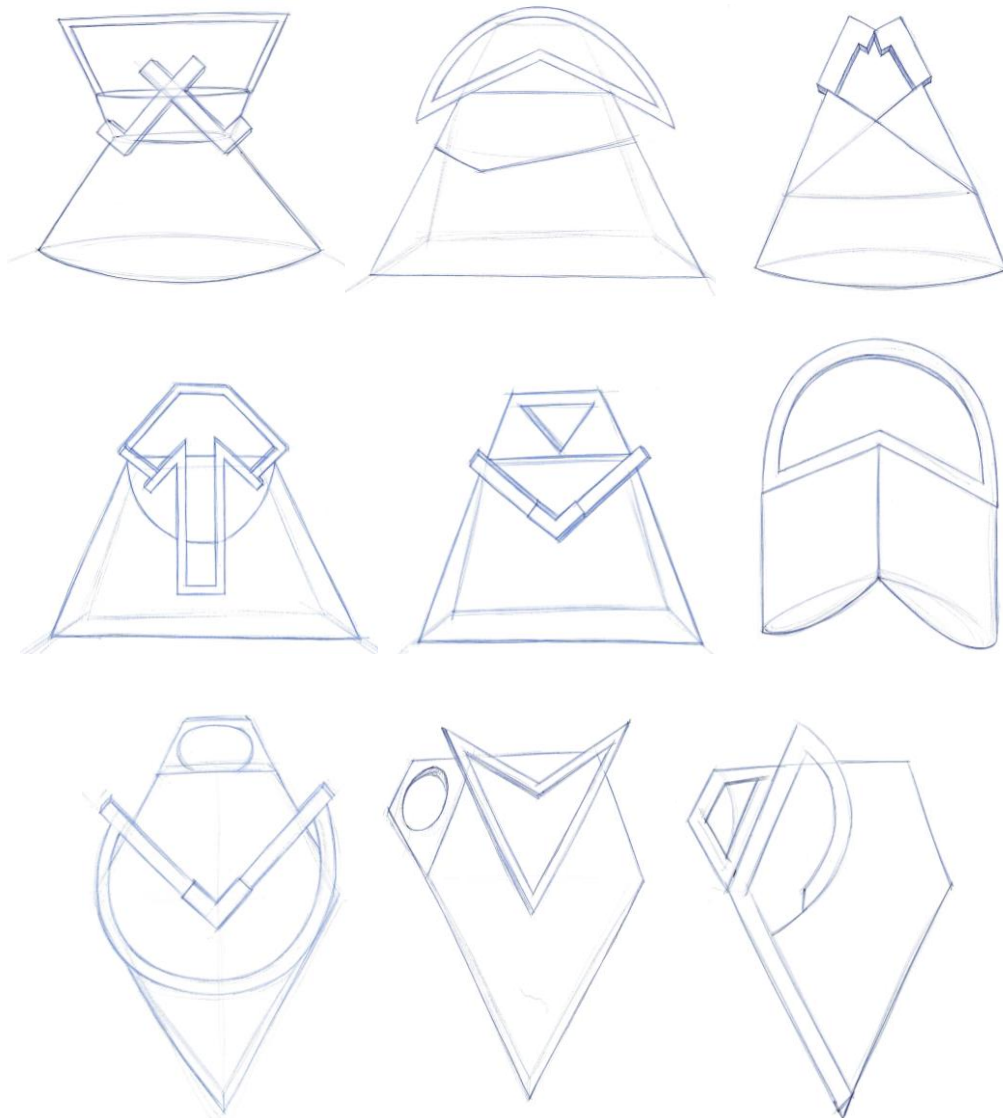

Slika 23. - Skice modnih dodataka

#### 6.4. Obuća

Obuća je kreirana vodeći se konceptom kojima je nastajala modna forma - šiljasti vrhovi, geometrijska tijela i pročišćenost oblika sa naglaskom na određeni detalj koji djeluje kao fokus kompozicije.

Kolekcija predstavlja skladan spoj mračne elegancije i nebeske gracioznosti. Šiljasti lukovi, obilježje gotičke arhitekture, dolaze do izražaja u gracioznim oblinama i izduženim siluetama cipela. Profinjene linije obuće izdužuju nogu i podižu prisutnost nositelja.



Slika 24. - Skice obuće

### 6.5. Tehnički crteži

U ovoj se fazi kreiranja mini kolekcije *Anglo goth* prethodno se razrađeni elementi spajaju u harmoničnu i inovativnu cjelinu, u analogiji sa veličanstvenim engleskim gotičkim sakralnim građevinama. Tekstilni uzorci se pozicioniraju ovisno o modnoj formi, a cjelina odjevne kompozicije se obogaćuje modnim dodacima.

Sljedeći vizualni prikazi pojedinih varijacija su realizirani digitalnim crtačkim i slikarskim tehnikama koristeći računalne programe *Krita* i *Adobe Photoshop*. Posebna pozornost se pridala prikazu krojnih dijelova u obliku tehničkih crteža prednjice i stražnjeg dijela odjevnih predmeta. Prikazane su tri boje korištene u stvaranju kompozicije, te su tehnički crteži modnih dodataka (torbe i obuće) prikazani posebno.

Odjeća, obuća, torbe i oglavlja ove kolekcije su osmišljene kao ekstravagantni ali nosivi odjevni predmeti koji odišu mističnim oblicima engleske gotičke arhitekture. Sažetak ideje je prikazan u sljedećem moodboard-u koji jezgrovito sažima fuziju stoljetne arhitektonske raskoši sa suvremenom modnom inovacijom.

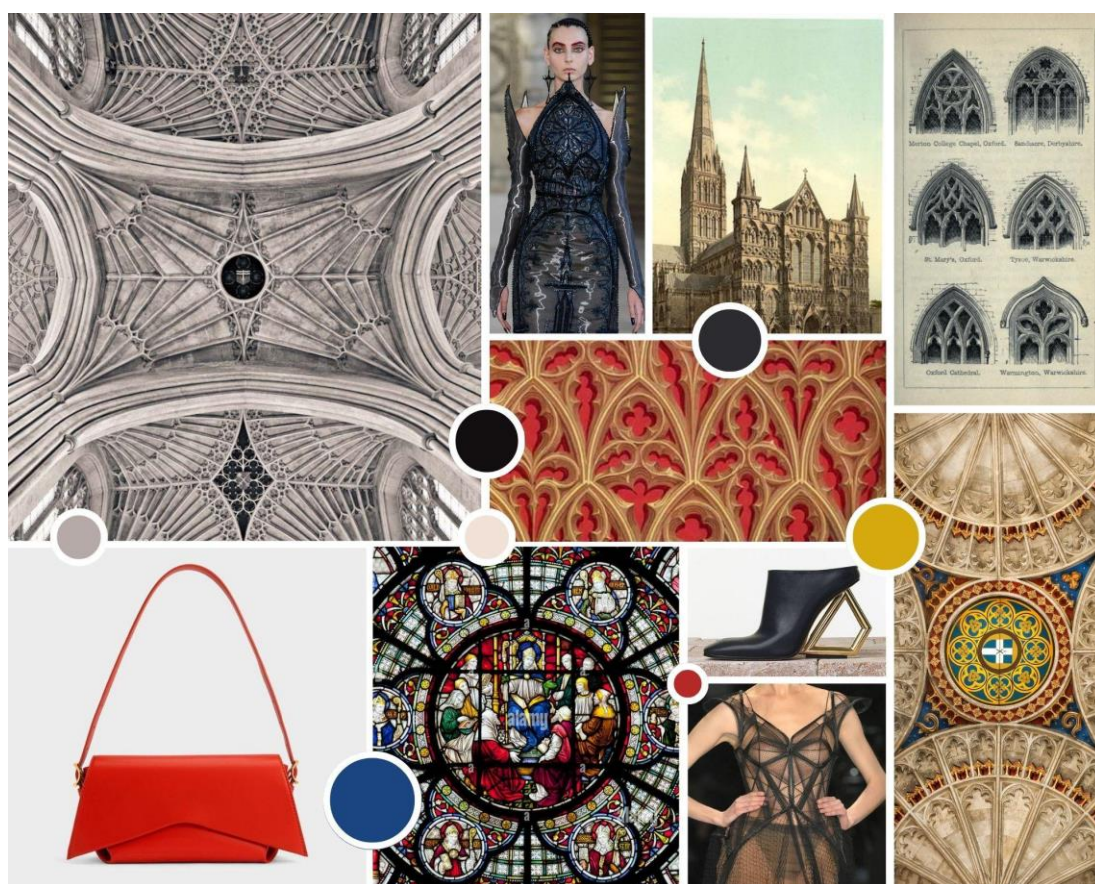

Slika 25. - Moodboard kolekcije *Anglo goth*

**ANGLO GOTH  
VARIJACIJA I**



*Slika 26. - Varijacija 1*

**ANGLO GOTH  
VARIJACIJA 2**

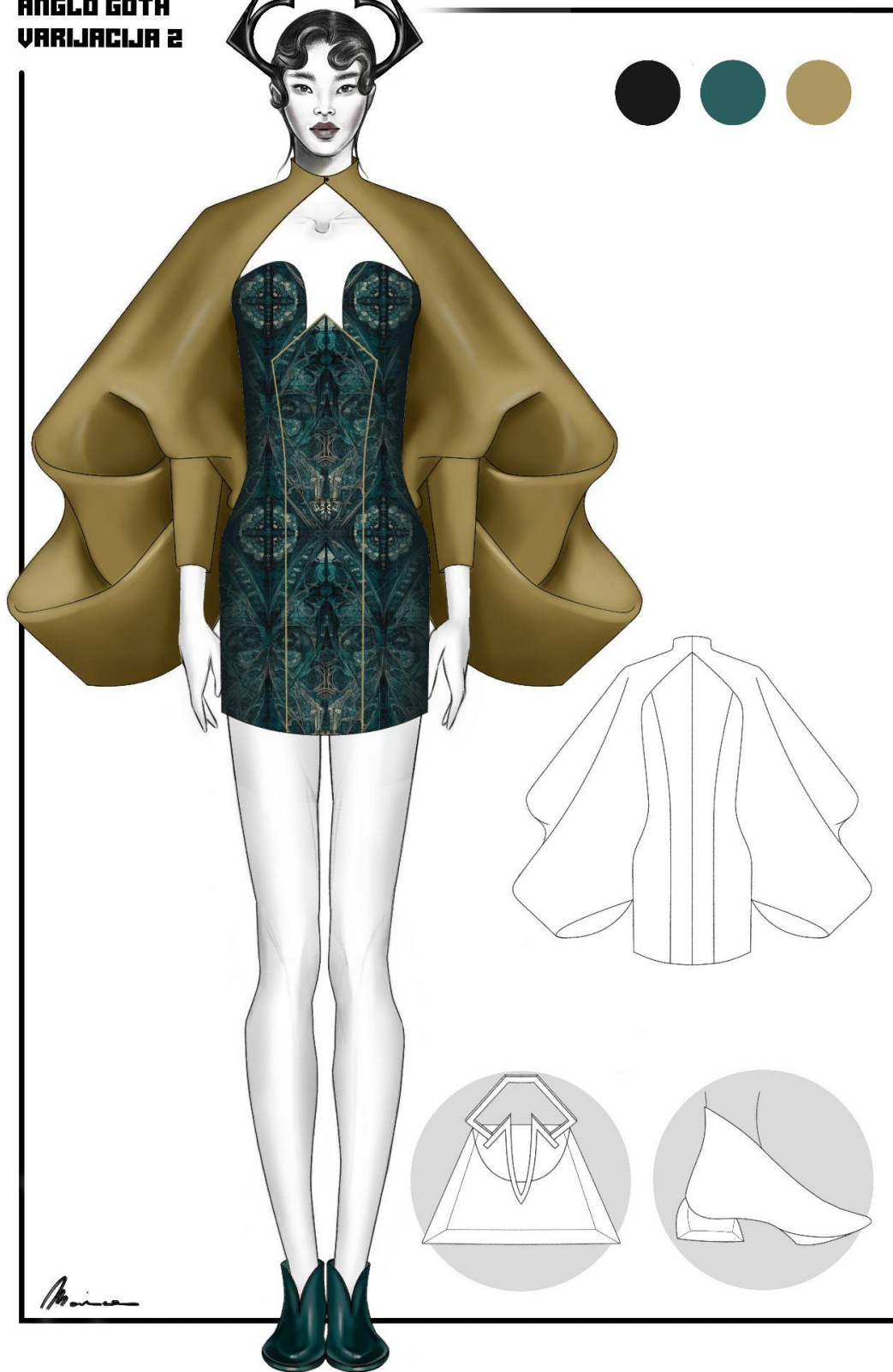

*Slika 27. - Varijacija 2*

**ANGLO GOTH  
VARIJACIJA 3**

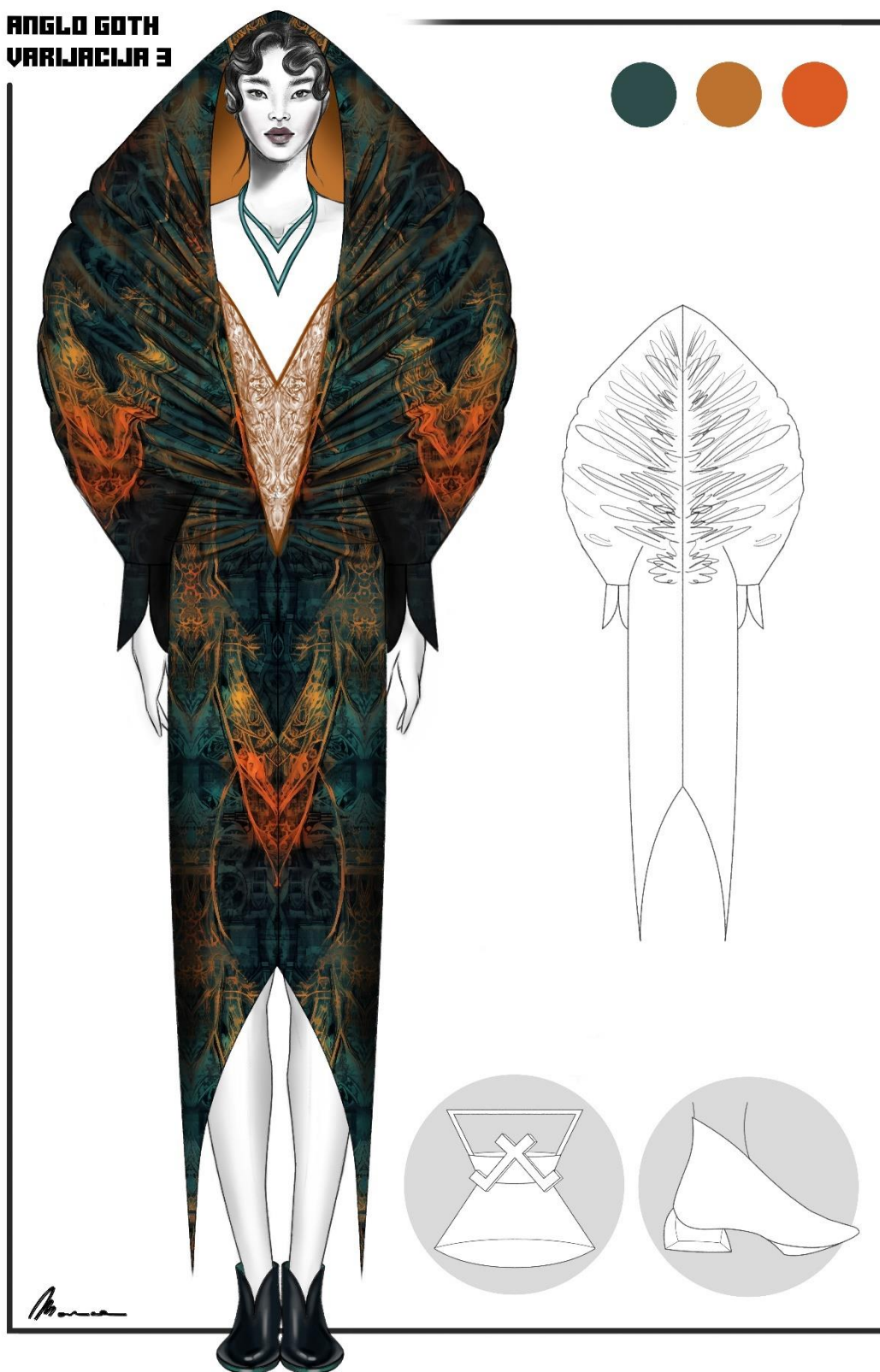

*Slika 28. - Varijacija 3*



**ANGLO GOTH  
VARIJACIJA 4**



*Slika 29. - Varijacija 4*

**ANGLO GOTH  
VARIJACIJA 5**



*Slika 30. - Varijacija 5*

**ANGLO GOTH  
VARIJACIJA 6**



*Slika 31. - Varijacija 6*

**ANGLO GOTH  
VARIJACIJA 7**

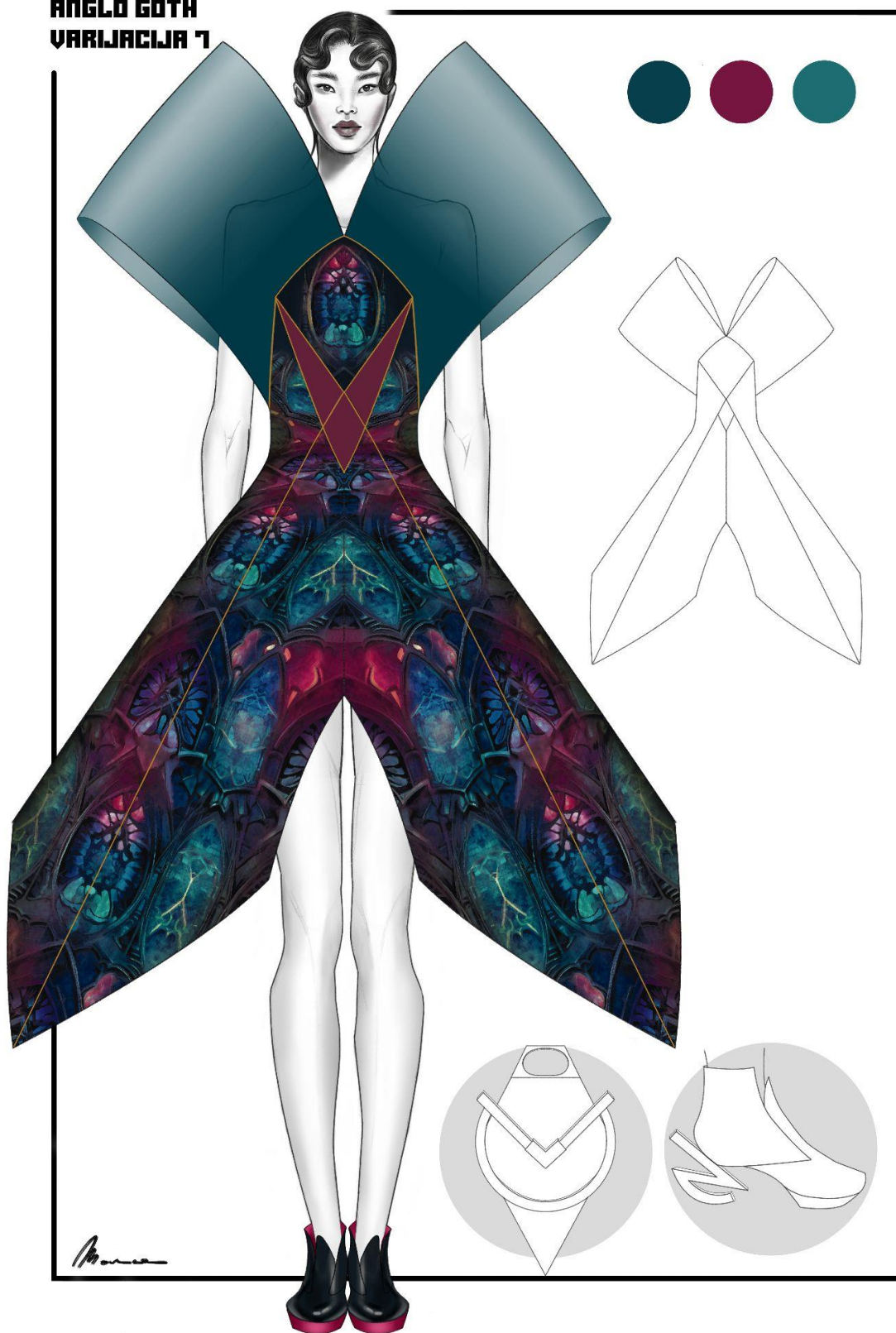

*Slika 32. - Varijacija 7*

**ANGLO GOTH  
VARIJACIJA 8**

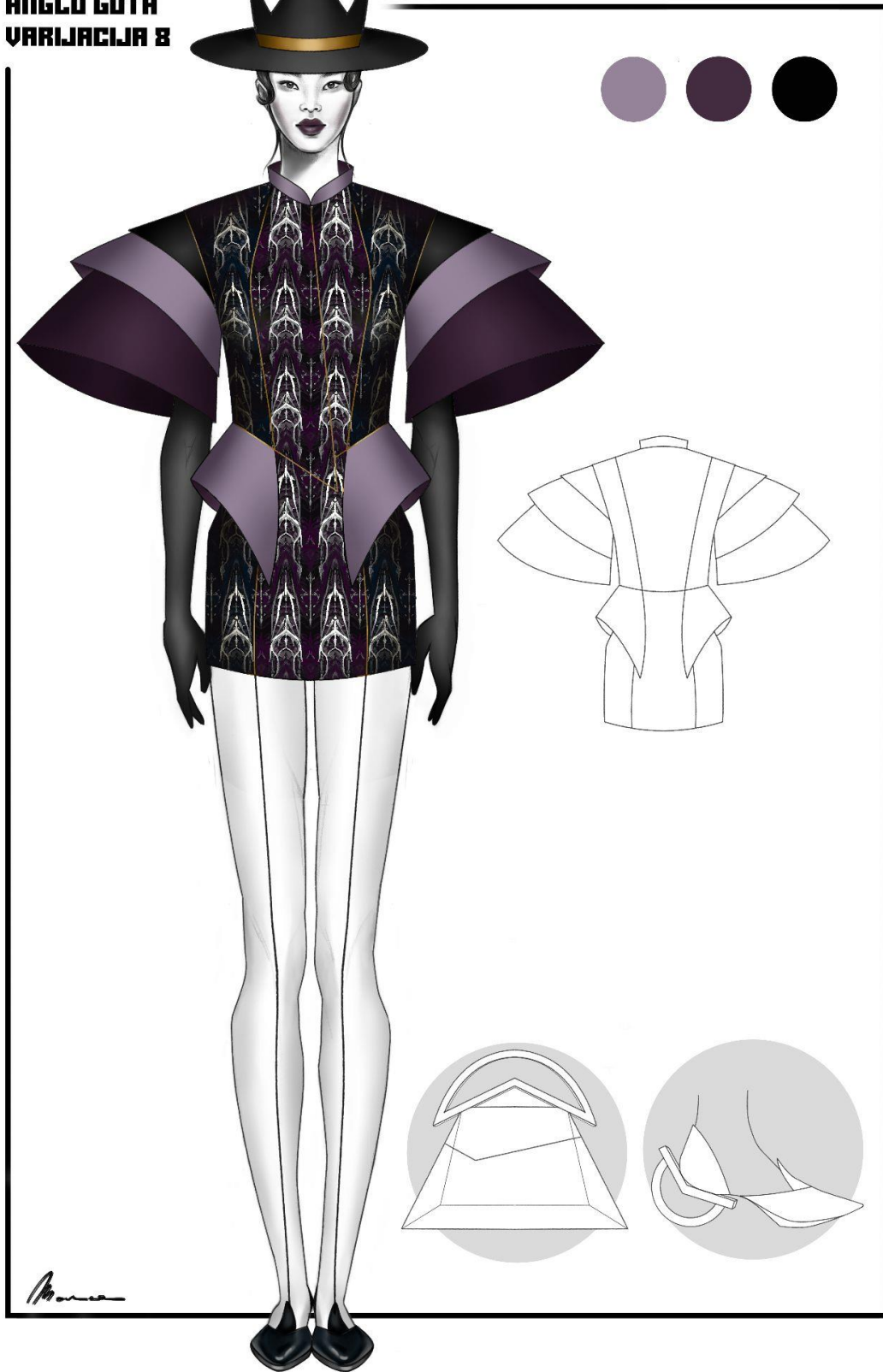

*Slika 33. - Varijacija 8*

**ANGLO GOTH  
VARIJACIJA 9**

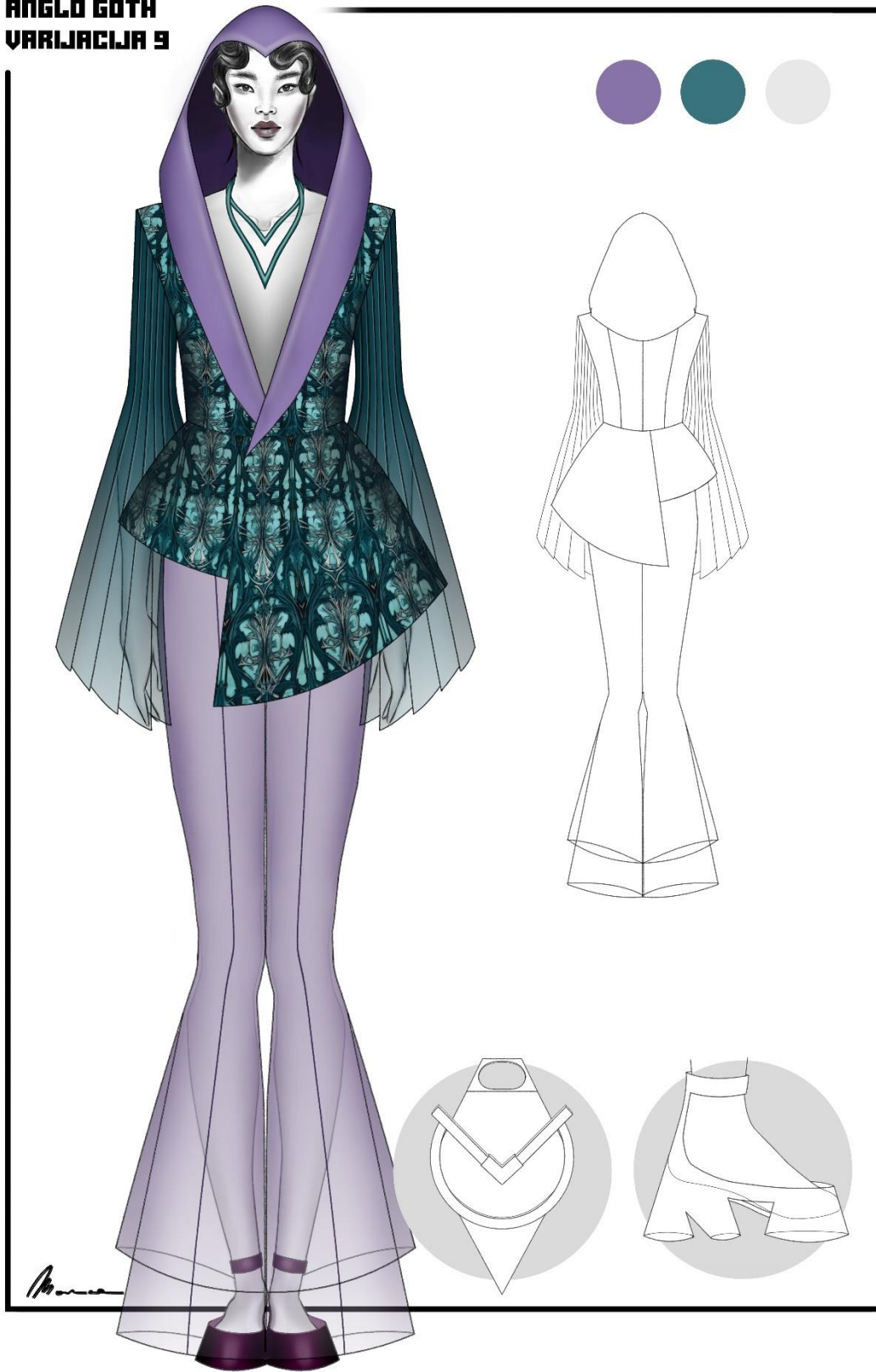

*Slika 34. - Varijacija 9*

**ANGLO GOTH  
VARIJACIJA 10**

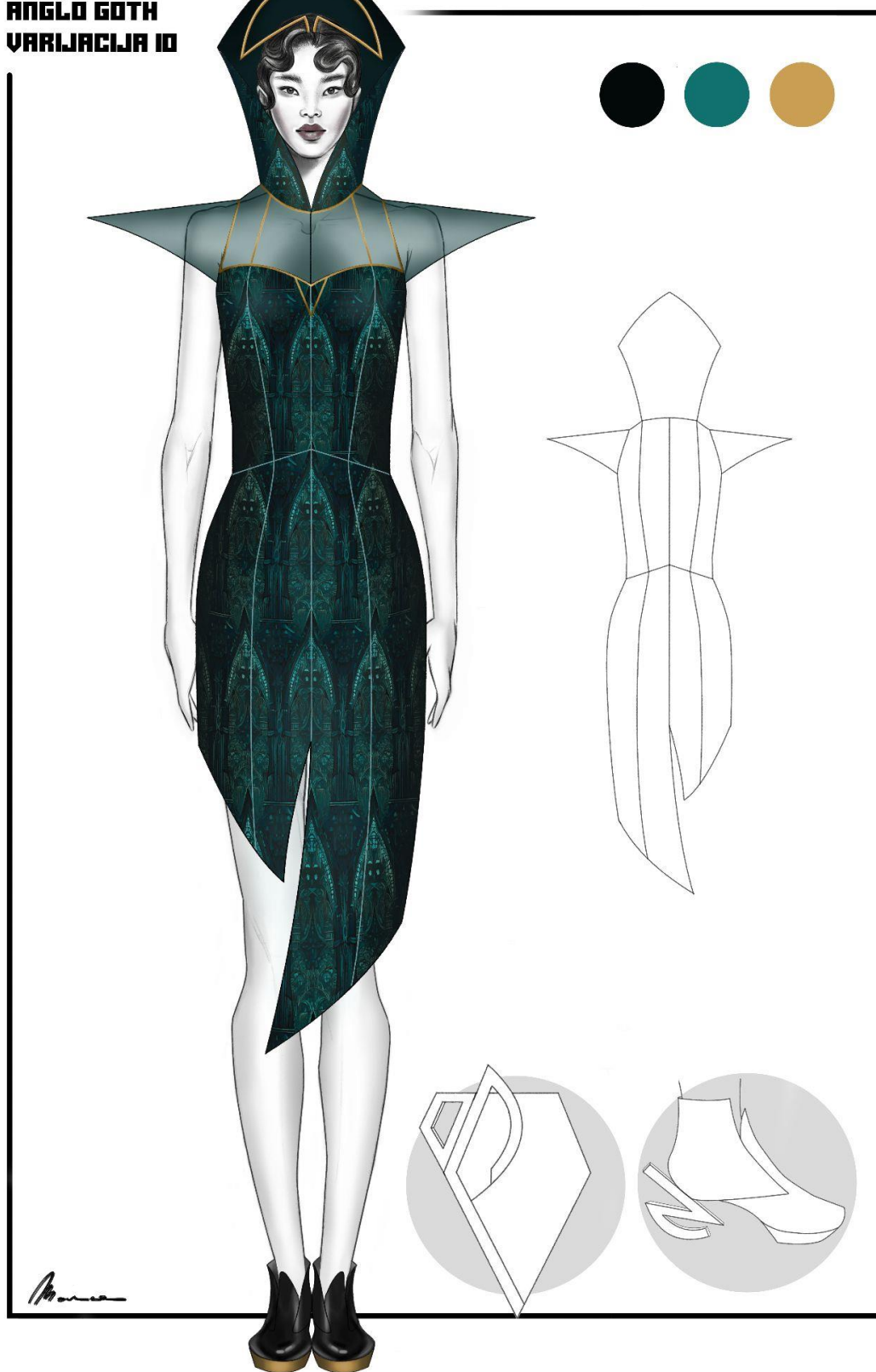

*Slika 35. - Varijacija 10*

## 7. KONSTRUKCIJA I MODELIRANJE MODELA ŽENSKE HALJINE

### 7.1. Konstrukcija temeljnog kroja ženske haljine

Konstrukcija temeljnog kroja haljine jakne prikazana je na *Slici 36*. Temeljni kroj ženske haljine u veličini je 38 s pripadajućim tjelesnim mjerama s kojima su izračunate konstrukcijske mjere.

**Odjevna veličina: 38**

#### **Tjelesne mjere**

- **Tv** (tjelesna visina): 168 cm
- **Og** (opseg grudi): 88 cm
- **Os** (opseg struka): 72 cm
- **Ob** (opseg bokova): 96 cm

#### **Konstrukcijske mjere**

- **Do** (dubina orukavlja): 20,3 cm
- **DI** (duljina leđa): 41 cm
- **Vb** (visina bokova): 63 cm
- **Dk** (duljina kroja): 105 cm
- **Švi** (širina vratnog izreza): 6,4 cm
- **Vpd** (visina prednjeg dijela): 44,9 cm
- **Šl** (širina leđa): 17 cm
- **Šo** (širina orukavlja): 11 cm
- **Šg** (širina grudi): 19,5 cm
- **Šs** (širina struka): 17 cm



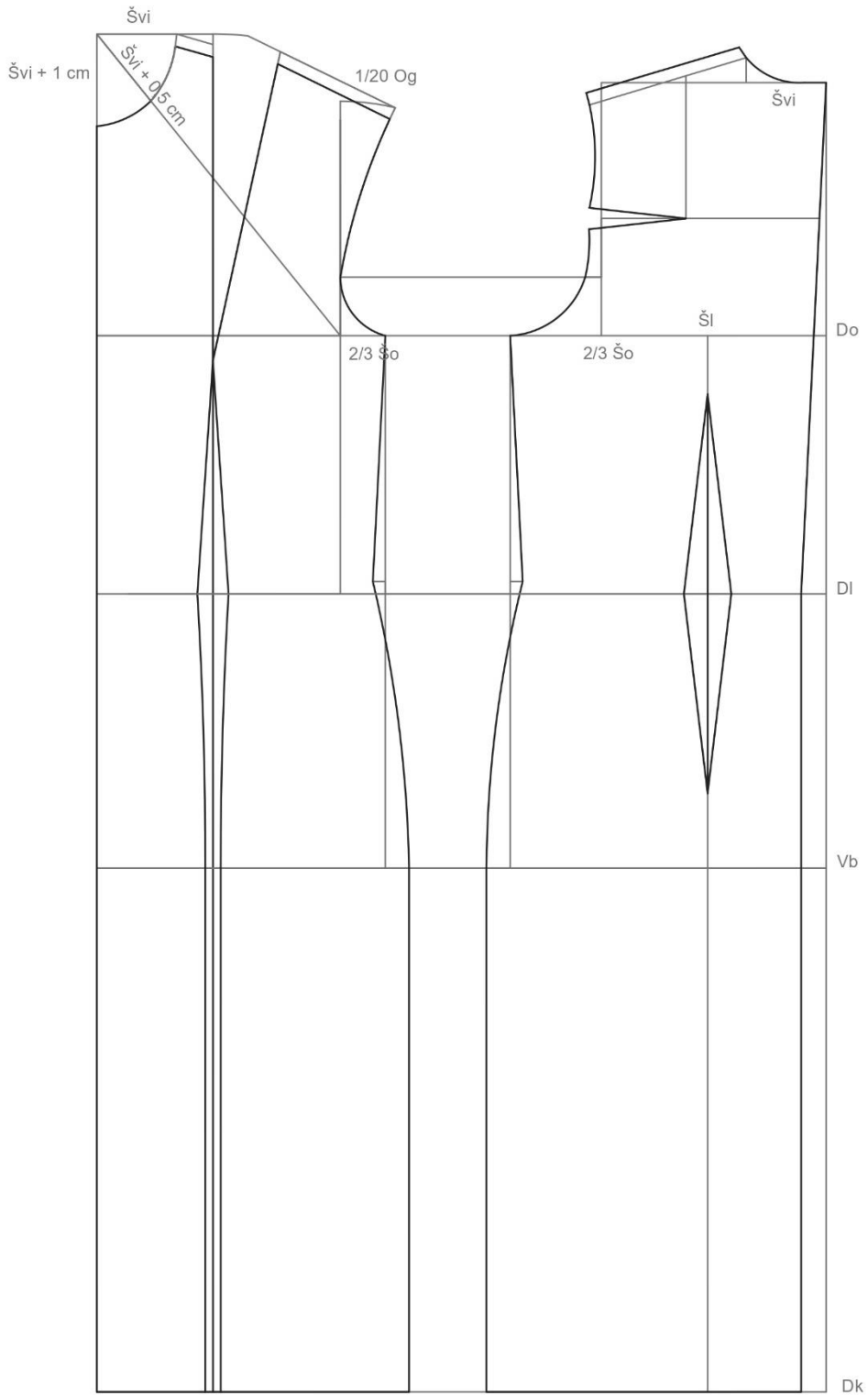

Slika 36. – Konstrukcija temeljnog kroja

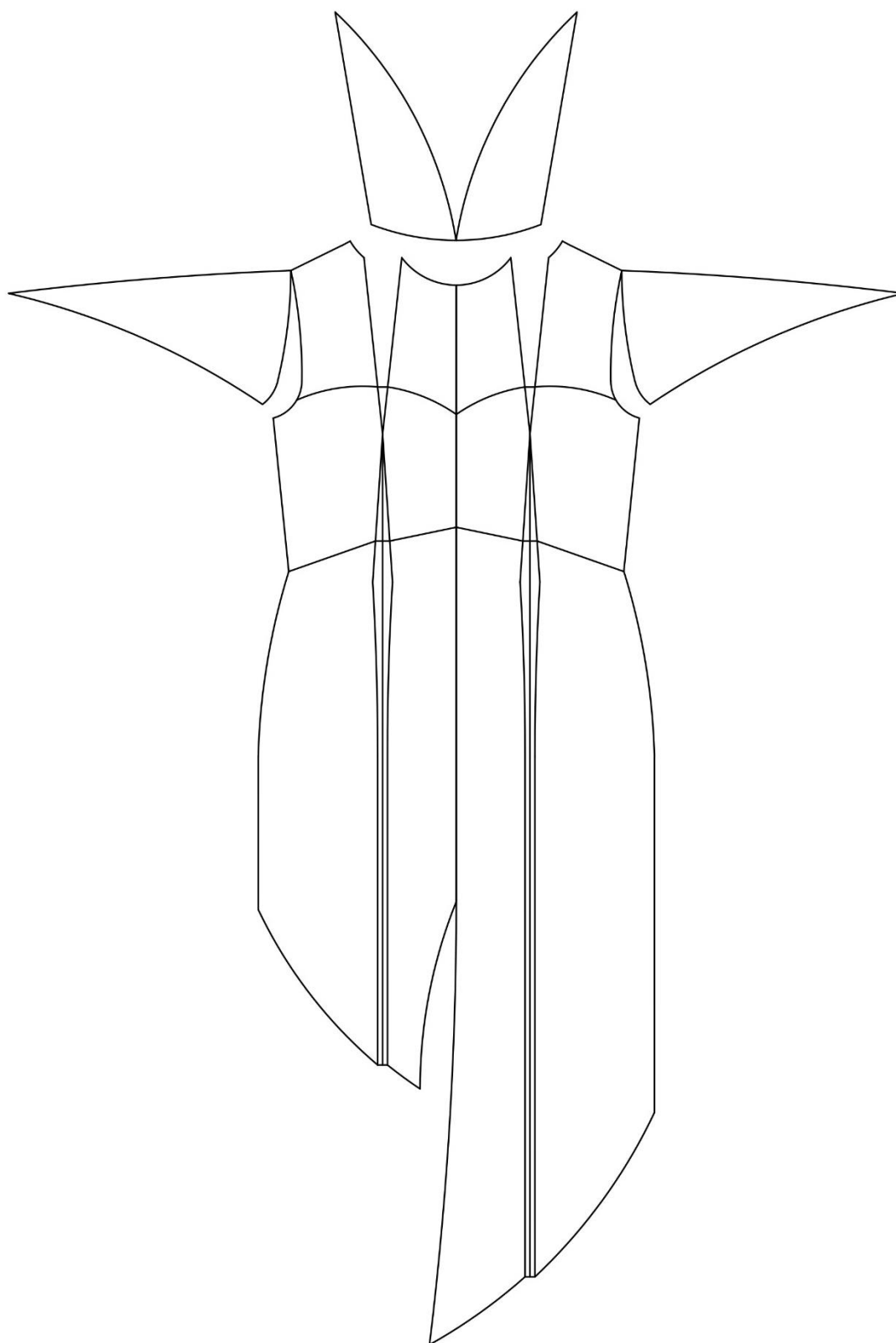

*Slika 37. – Modeliranje prednjeg dijela*

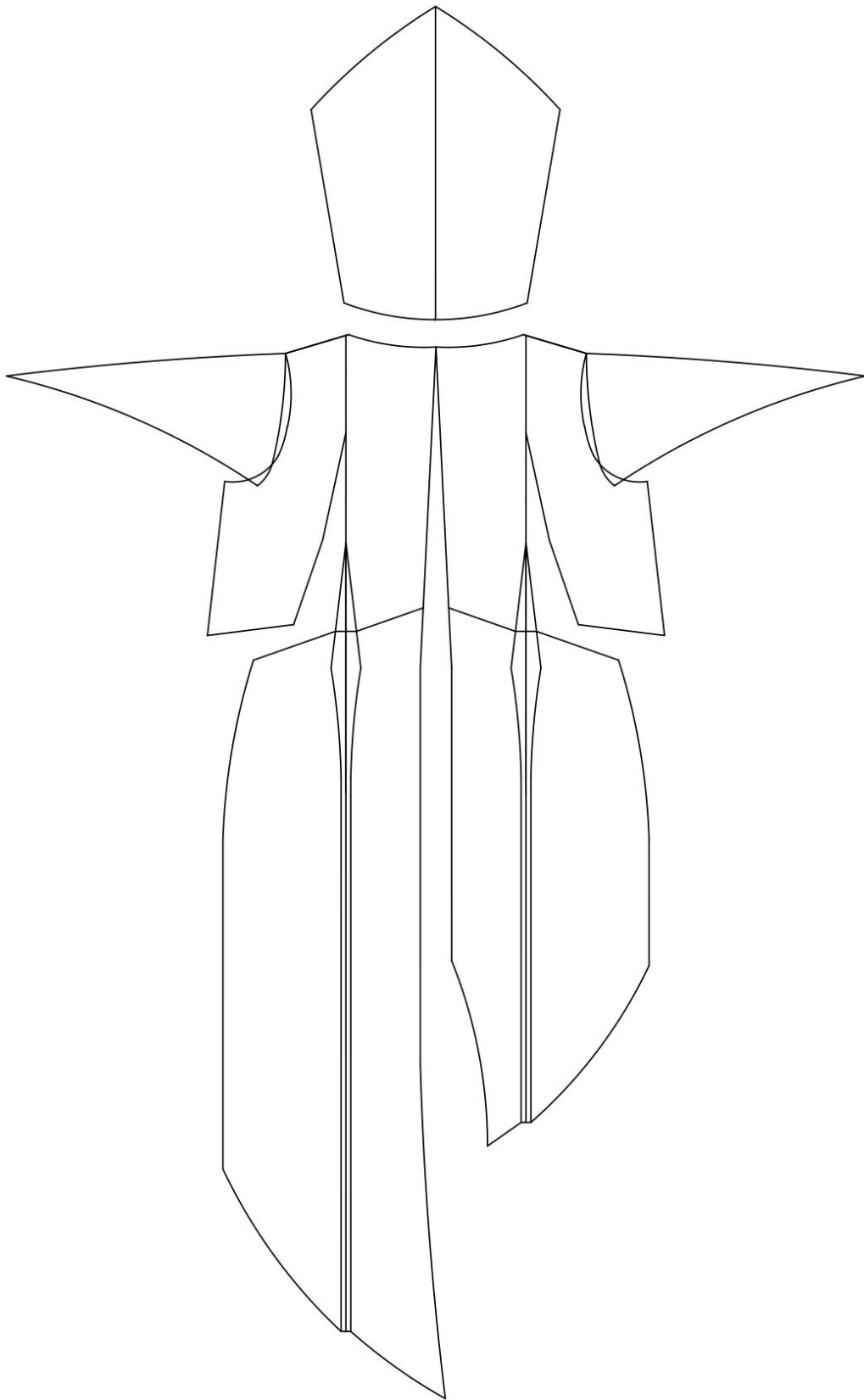

Slika 38. – Modeliranje stražnjeg dijela

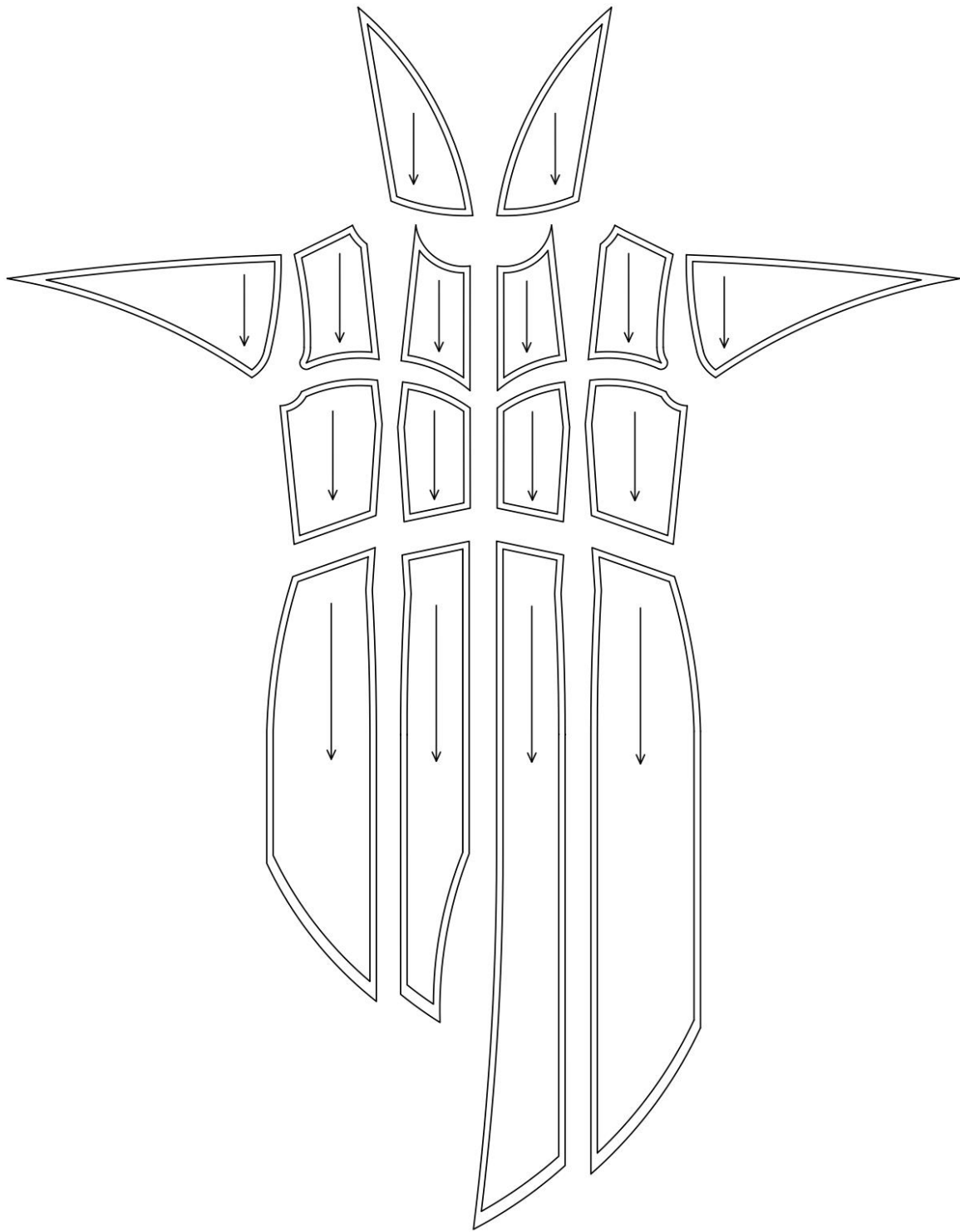

Slika 39. – Krojni dijelovi prednjeg dijela sa šavnim dodacima

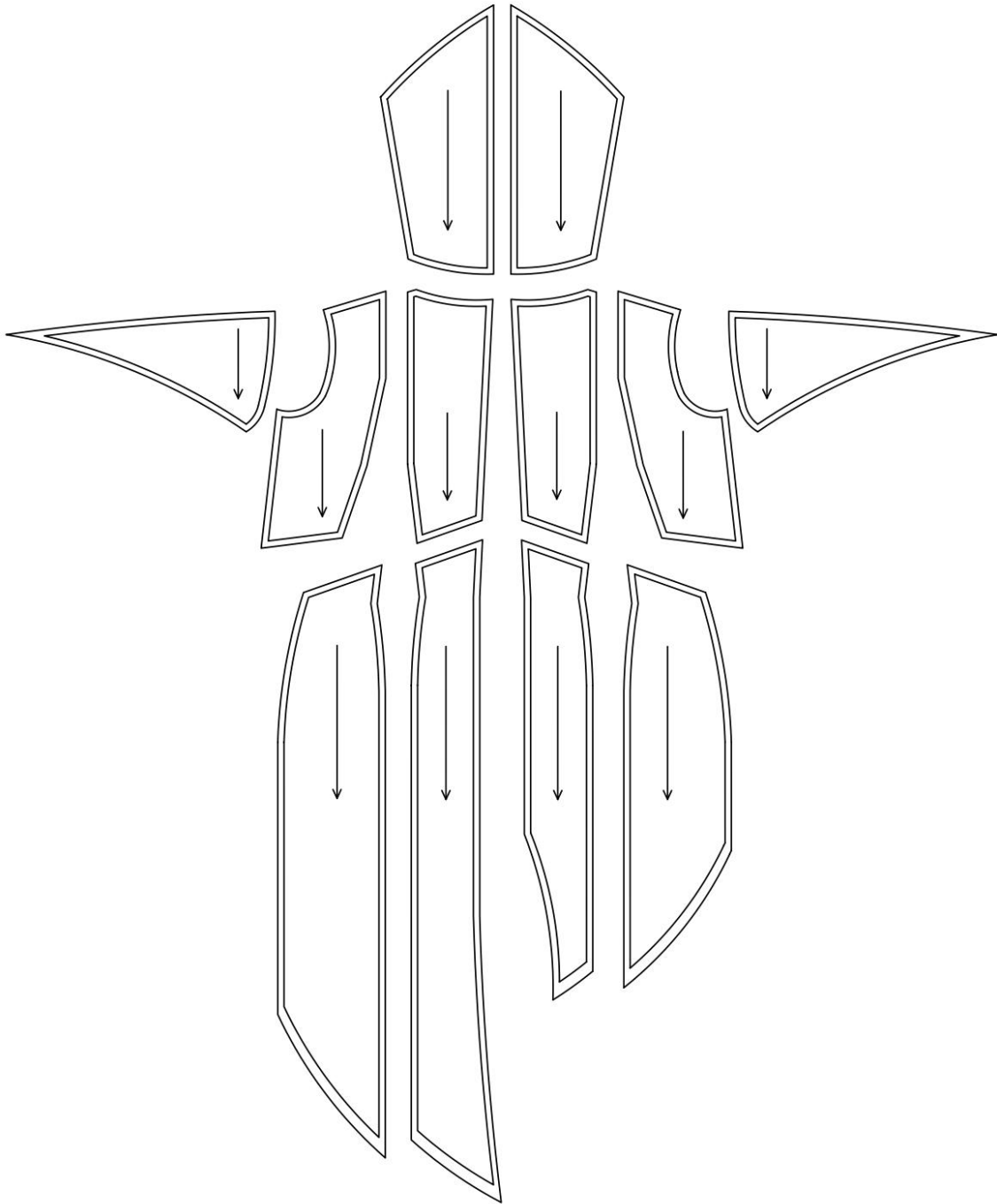

*Slika 40.* – Krojni dijelovi stražnjeg dijela sa šavnim dodacima

## 8. ZAKLJUČAK

Fuzija arhitekture i mode otvara vrata uzbudljivim mogućnostima kreativnog izražavanja time što se obje grane bave odnosom između oblika i funkcije, dok integracija tih dvaju disciplina potiče modne dizajnere na kreiranje odjeće koja djeluje s tijelom na nove i neočekivane načine.

Gotička arhitektura ostavila je neizbrisiv trag na kasnijim arhitektonskim stilovima i nastavlja nadahnjivati dizajnere i umjetnike do danas. Engleska sakralna gotička arhitektura predstavlja zadivljujuće svjedočanstvo vrhunaca ljudske kreativnosti, inženjerske domišljatosti i duhovne odanosti. Protežući se kroz nekoliko stoljeća i izazivajući duboki osjećaj veličine, od veličanstvenih katedrala do skromnih župnih crkava, svete građevine sažimaju bit srednjovjekovne Engleske, odražavajući isprepletene niti religije, umjetnosti i društvenih težnji. Svaka katedrala i crkva postaje živo svjedočanstvo vjerskog zanosa, društvenih težnji i kulturnog konteksta vremena.

S obzirom na posebnost gotičke arhitekture, modna je kolekcija *Anglo goth* obilježena monumentalnošću, poput sakralnih gotičkim građevina. Statičnost modne forme razbijena je upotrebom boja i uzoraka poput onih na gotičkim vitrajima u suradnji sa modnim dodacima koji djeluju kao ukrasni dijelovi građevina, spajajući smirenu mistiku sa inovativnim zanimljivostima suvremene mode.

## POPIS LITERATURE

1. Janson, H. W. (1991). *History of art*. New York: Prentice Hall.
2. Grodecki, L., Prache, A. (1985). *Gothic architecture*. New York: Rizzoli International Publications.
3. Fletcher, B. (1905). *A History of Architecture on the Comparative Method for the student, craftsman, and amateur*. London: Batsford.
4. Steele, V. (2005). *Encyclopedia of Clothing and Fashion*. New York: Charles Scribner's Sons.
5. Hrvatska enciklopedija (2021). *Gotika*. URL: <https://enciklopedija.hr/natuknica.aspx?ID=22842> (pristupljeno 10. kolovoza 2023.)
6. Hrvatska enciklopedija (2021). *Perpendikularni stil*. URL: <https://www.enciklopedija.hr/natuknica.aspx?id=47713> (pristupljeno 15. kolovoza 2023.)
7. Verner, A. (2018). Guo Pei Fall 2018 Couture Collection. *Vogue*. URL: <https://www.vogue.com/fashion-shows/fall-2018-couture/guo-pei> (pristupljeno 20. kolovoza 2023.)
8. UKEssays (2018). *Relationship between Architecture and Fashion*. URL: <https://www.ukessays.com/essays/architecture/fashion-and-architecture.php#citethis> (pristupljeno 20. kolovoza 2023.)
9. Ranjit, J. (2021). Object 12-1: An architectural attire designed by Matija Čop. *Parametric Architecture*. URL: <https://parametric-architecture.com/object-12-1-an-architectural-attire-designed-by-matija-cop/> (pristupljeno 20. kolovoza 2023.)
10. Smith, A. F. (1922). *English Church Architecture of the Middle Ages: An Elementary Handbook*. University of California Libraries.
11. Encyclopaedia Britannica (2009). *Flying buttress*. URL: <https://www.britannica.com/technology/flying-buttress> (pristupljeno 20. kolovoza 2023.)
12. Hendrix, J. S. (2013). *The splendor of English Gothic architecture*. New York: Parkstone International.
13. Struna (2011). *Križno-rebrasti svod*. URL: <http://struna.ihjj.hr/naziv/krizno-rebrasti-svod/52707/> (pristupljeno 15. kolovoza 2023.)
14. Arnold, H. (1913). *Stained glass of the middle ages in England and France*. London: A. & C. Black.

## POPIS IZVORA SLIKA

*Slika 1.* -

[https://hr.wikipedia.org/wiki/Westminsterska\\_opatija#/media/Datoteka:Westminster\\_Abbey\\_by\\_Canaletto,\\_1749.jpg](https://hr.wikipedia.org/wiki/Westminsterska_opatija#/media/Datoteka:Westminster_Abbey_by_Canaletto,_1749.jpg)

*Slika 2.* - <https://www.archdaily.com/797766/ad-classics-royal-basilica-of-saint-denis-abbot-suger/5840943ae58ece9e190002cc-ad-classics-royal-basilica-of-saint-denis-abbot-suger-photo>

*Slika 3.* -

[https://hr.wikipedia.org/wiki/Svod#/media/Datoteka:Cathedrale\\_Saint\\_Jean\\_Lyon\\_ceiling\\_ober\\_nave.jpg](https://hr.wikipedia.org/wiki/Svod#/media/Datoteka:Cathedrale_Saint_Jean_Lyon_ceiling_ober_nave.jpg)

*Slika 4.* - <https://www.archute.com/gothic-architecture/>

*Slika 5.* - [https://www.photohound.co/spot/salisbury-cathedral-interior-1004635#spot\\_gallery-7](https://www.photohound.co/spot/salisbury-cathedral-interior-1004635#spot_gallery-7)

*Slika 6.* - <https://www.christianity.com/wiki/bible/salisbury-cathedral-11629823.html>

*Slika 7.* - <https://docbrown.info/docspics/yorkscenes/minster/WestFront.htm>

*Slika 8.* -

[https://en.wikipedia.org/wiki/Winchester\\_Cathedral#/media/File:Winchester\\_Cathedral\\_prebystery\\_vault.jpg](https://en.wikipedia.org/wiki/Winchester_Cathedral#/media/File:Winchester_Cathedral_prebystery_vault.jpg), <https://www.cotswolds.org/gloucester-cathedral/361/>

*Slika 9.* - <https://parametric-architecture.com/object-12-1-an-architectural-attire-designed-by-matija-cop/>

*Slika 10.* - <https://www.vogue.com/fashion-shows/fall-2018-couture/guo-pei>