

Ponovna upotreba korištenih tekstilnih materijala u realizaciji autorske kolekcije odjeće

Đurić, Nika

Undergraduate thesis / Završni rad

2024

Degree Grantor / Ustanova koja je dodijelila akademski / stručni stupanj: **University of Zagreb, Faculty of Textile Technology / Sveučilište u Zagrebu, Tekstilno-tehnološki fakultet**

Permanent link / Trajna poveznica: <https://um.nsk.hr/um:nbn:hr:201:620332>

Rights / Prava: [In copyright](#) / [Zaštićeno autorskim pravom.](#)

Download date / Datum preuzimanja: **2024-10-02**



Repository / Repozitorij:

[Faculty of Textile Technology University of Zagreb - Digital Repository](#)



SVEUČILIŠTE U ZAGREBU
TEKSTILNO-TEHNOLOŠKI FAKULTET

ZAVRŠNI RAD
PONOVNA UPOTREBA KORIŠTENIH TEKSTILNIH MATERIJALA U REALIZACIJI
AUTORSKE KOLEKCIJE ODJEĆE

NIKA ĐURIĆ

ZAGREB, 2024. SRPANJ

SVEUČILIŠTE U ZAGREBU
TEKSTILNO TEHNOLOŠKI FAKULTET
TEKSTILNI I MODNI DIZAJN
MODNI DIZAJN

ZAVRŠNI RAD
PONOVNA UPOTREBA KORIŠTENIH TEKSTILNIH MATERIJALA U REALIZACIJI
AUTORSKE KOLEKCIJE ODJEĆE

Mentor: doc. art. IVANA MRČELA

Student: NIKA ĐURIĆ
(11668/TMD)

ZAGREB, 2024. SRPANJ

UNIVERSITY OF ZAGREB
FACULTY OF TEXTILE AND TECHNOLOGY
DEPARTMENT OF TEXTILE AND CLOTHING DESIGN

FINAL PAPER
REUSE OF USED TEXTILE MATERIALS IN THE CREATION OF A CUSTOM
CLOTHING COLLECTION

Mentor: doc. art. IVANA MRČELA

Student: NIKA ĐURIĆ
(11668/TMD)

ZAGREB, 2024 JULY

TEMELJNA DOKUMENTACIJSKA KARTICA

Zavod za dizajn tekstila i odjeće

Broj stranica: 54

Broj slika: 27

Broj literaturnih izvora: 17

Likovna ostvarenja: 15

Članovi povjerenstva:

1. prof. art. Paulina Jazvić, predsjednik/ica
2. doc. art. Ivana Mrčela, član/ica
3. izv. prof. dr. sc. Blaženka Brlobašić Šajatović, član/ica
4. izv. prof. Helena Schultheis Edgeler, zamjenik člana/ice

DATUM PREDAJE ZAVRŠNOG RADA: 12. srpnja 2024.

DATUM OBRANE ZAVRŠNOG RADA: 18. srpnja 2024.

SAŽETAK

Ovaj završni rad istražuje ponovnu uporabu postojećih tekstilnih materijala u kreiranju odjeće, s naglaskom na ekološke, ekonomske i društvene prednosti te izazove povezane s ovom praksom. Cilj rada bio je analizirati načine na koje reciklirani i ponovno korišteni materijali mogu doprinijeti održivijem modnom dizajnu, te prikazati praktične primjene kroz izradu autorske kolekcije odjeće. Rezultati rada pokazuju da ponovna uporaba tekstilnih materijala može značajno smanjiti ekološki otisak, smanjiti troškove proizvodnje te potaknuti pravednije radne uvjete. Praktični dio rada, izrada kolekcije odjeće, demonstrira kreativne mogućnosti i izazove koji proizlaze iz korištenja starih i nepotrebnih materijala.

Ključne riječi: ponovna uporaba, reciklirani materijali, održivi dizajn, tekstilni otpad, etička moda, ekološka svijest, kolekcija odjeće.

SUMMARY:

This thesis explores the reuse of existing textile materials in clothing creation, with an emphasis on the ecological, economic, and social benefits and challenges associated with this practice. The aim of the study was to analyze how recycled and reused materials can contribute to more sustainable fashion design and to demonstrate practical applications through the creation of an original clothing collection. The results of the study show that the reuse of textile materials can significantly reduce the ecological footprint, lower production costs, and promote fairer working conditions. The practical part of the thesis, the creation of a clothing collection, demonstrates the creative possibilities and challenges arising from the use of old and unnecessary materials.

Keywords: reuse, recycled materials, sustainable design, textile waste, ethical fashion, ecological awareness, clothing collection.

SADRŽAJ

1. UVOD.....	1
2. RANE PRAKSE PONOVNE UPOTREBE MATERIJALA U MODI.....	2
3. TEMELJNA NAČELA ODRŽIVOG DIZAJNA ODJEĆE.....	3
3.1. DEFINICIJA I KONCEPTI PONOVNE UPOTREBE I RECIKLZAŽE U MODI.....	3
3.2. OBLICI ODRŽIVE MODE.....	5
3.3. UTJECAJ NA EKONOMIJU I OKOLIŠ.....	8
3.4. ŽIVOTNI CIKLUS ODJEĆE	10
4. TRENUTNI TRENDOVI ODRŽIVOG DIZAJNA U MODI.....	13
4.1. DIZAJNERI I BRENDOVI.....	13
5. MATERIJALI I METODE.....	19
5.1. VRSTE MATERIJALA ZA PONOVNUPOTREBU U DIZAJNU ODJEĆE.....	19
5.2. METODE KORIŠTENJA POSTOJEĆIH MATERIJALA U DIZAJNU ODJEĆE....	19
6. PREDNOSTI PONOVNE UPOTREBE MATERIJALA U DIZAJNU ODJEĆE.....	20
6.1. PREDNOSTI ZA OKOLIŠ.....	20
6.2. EKONOMSKE PREDNOSTI.....	20
6.3. DRUŠTVENE I ETIČKE PREDNOSTI.....	21
7. IZAZOVI I OGRANIČENJA.....	21
8. PONOVNA UPOTREBA KORIŠTENIH TEKSTILNIH MATERIJALA KAO POTICAJ U REALIZACIJI AUTORSKE KOLEKCIJE ODJEĆE.....	22
9. KOLEKCIJA.....	23
10. KONSTRUKCIJA ODABRANOG MODELA.....	38
11. REALIZIRANI ODJEVNI PREDMET MODELA IZ KOLEKCIJE.....	39
12. ZAKLJUČAK.....	51
13. LITERATURA.....	52

1. UVOD

Tema ponovne uporabe postojećih materijala u kreiranju odjeće postaje sve značajnija u kontekstu globalne ekološke krize i potrebe za održivim razvojem. Modna industrija, poznata po visokoj potrošnji resursa i generiranju velikih količina otpada, suočava se s imperativom promjene tradicionalnih modela proizvodnje i potrošnje. Ovaj završni rad bavi se problematikom kako upotreba recikliranih i ponovno korištenih tekstilnih materijala može doprinijeti održivijoj budućnosti mode. Razlog izbora ove teme leži u rastućoj svijesti o negativnom utjecaju modne industrije na okoliš i potrebi za inovativnim rješenjima koja mogu smanjiti ekološki otisak. Korištenje postojećih materijala ne samo da pomaže u očuvanju prirodnih resursa, već i potiče razvoj kreativnih i održivih dizajnerskih praksi. Predmet proučavanja ovog rada obuhvaća analizu prednosti i izazova ponovne uporabe tekstilnih materijala, pregled postojećih primjera iz prakse te identifikaciju najboljih metoda za integraciju ovih materijala u suvremeni modni dizajn. Način obrade problema u ovom radu uključuje teorijsku analizu dostupne literature, pregled studija slučaja te proučavanje intervjua relevantnih stručnjaka iz područja održive mode. Cilj je pružiti sveobuhvatan uvid u potencijale i ograničenja ponovne uporabe tekstilnih materijala, s posebnim naglaskom na ekološke, ekonomske i društvene aspekte. Kroz ovaj rad nastoji se osvijetliti kako održive prakse mogu postati standard u industriji mode, te kako dizajneri mogu koristiti ove pristupe za stvaranje estetski privlačnih i ekološki prihvatljivih odjevnih komada.

Osim analize teorijskih aspekata, cilj ovog rada bio je i praktično primijeniti stečena znanja kroz izradu autorske kolekcije odjeće koja koristi isključivo ponovno korištene materijale kao što su traper, kravate, košulje i heklani podmetači i deke. Proces dizajniranja i realizacije ove kolekcije omogućio je uvid u praktične izazove i kreativne mogućnosti koje pruža ponovna uporaba tekstilnih materijala.

2. RANE PRAKSE PONOVNE UPOTREBE MATERIJALA U MODI

Prakse ponovne upotrebe materijala u modi imaju dugu povijest koja seže unatrag stoljećima. Može se reći da je sve počelo u srednjem vijeku kada su odjeća i tekstili bili preskupi i preteški za proizvodnju pa su ljudi razvijali tehnike poput prekrajanja, zakrpa i ponovnog korištenja tkanina kako bi produžili životni vijek svojih odjevnih predmeta. Postojalo je aktivno tržište za rabljenu odjeću i tkanine, a trgovce poznate kao 'upholders', fripperers, ili 'phelipers' moguće je identificirati u nekoliko srednjovjekovnih engleskih gradova, uključujući London, Coventry, Norwich i Nottingham. 'Botchers' su prepravljali odjeću od starih komada. Većina tekstila bila je ponovno izrezana i upotrijebljena sve dok konačno nisu bili odbačeni kao iznošene krpe. Otpadni proizvodi tekstilne industrije bili su grubi čuperci i odbačena vuna, uklonjeni prije pređenja, poznati kao flock, ne tkani krajevi potke ostavljeni na tkalačkom stanu i drugi komadi otpada niti ili pređe nakon tkanja, nazvani thrums te odresci rezani s tkanine, također zvanu flock. Ovi otpadni proizvodi imali su tri glavne namjene: punjenje i prošivanje, izrada šešira i kapa te izrada tkanina [1]

U 20. stoljeću, posebno u vrijeme svjetskih ratova i ekonomskih kriza, prakse ponovne upotrebe postale su nužnost. Tijekom Drugog svjetskog rata, Britanci su prihvatili umijeće upcyclinga nakon što je 1. lipnja 1941. godine objavljeno ograničenje odjeće. Dostupni materijali korišteni su za proizvodnju vojnih uniformi jer je oko četvrtine britanske populacije bilo uključeno u rat. U to vrijeme pokrenuta je kampanja „Make Do and Mend“ što je poticalo građane da se brinu za svoju odjeću i da ju čim duže koriste. Plakati i letci su se širili sa savjetima o temama kao što su: kako spriječiti oštećenje vunениh materijala od moljaca, kako produžiti vijek trajanja cipela ili kako pravilno njegovati različite tkanine. Tečajevi "Make Do and Mend" održavali su se diljem zemlje podučavajući vještine poput krojenja uzoraka. Krojači i kućni šivači često su morali biti maštoviti i eksperimentalni u odabiru tkanina. Unatoč nezadovoljstvu prema službenoj retorici kampanje "Make Do and Mend", mnogi su ljudi pokazali iznimnu kreativnost i prilagodljivost u suočavanju s ratnim restrikcijama. Žene su bile prisiljene naučiti reciklirati odjeću kako bi mogle odjenuti svoju obitelj tijekom ovog teškog razdoblja. Trebale su biti snalažljive kako bi mogle iskoristiti materijale koji obično nisu bili korišteni za izradu odjeće. Pa su tako, na primjer, svilu od padobrana koristile za izradu donjeg rublja pa čak i za vjenčаницe. [2]



Sl.1. Poster za kampanju „Make Do and Mend“ [3]

3. TEMELJNA NAČELA ODRŽIVOG DIZAJNA ODJEĆE

3.1. DEFINICIJA I KONCEPTI PONOVNE UPOTREBE I RECIKLZAŽE U MODI

U današnjem svijetu mode, održivost i ekološka odgovornost igraju ključnu ulogu! Stoga je vrijedno napomenuti da je ponovna upotreba odjeće postala sve popularnija praksa. Ipak, to nije novi fenomen - ponovna upotreba tkanina ili odjeće uvijek je postojala, bilo kroz svjesnu akciju ili ne. Ponovna upotreba u modi odnosi se na proces korištenja postojećih odjevnih predmeta ili tekstilnih materijala za izradu novih proizvoda bez razbijanja tih materijala u njihove osnovne komponente. Cilj ponovne upotrebe je produžiti životni vijek proizvoda i smanjiti potrebu za proizvodnjom novih materijala, čime se smanjuje potrošnja resursa i količina otpada. Ponovna upotreba je kreativna praksa koja na jedinstven način daje novi život korištenim odjevnim predmetima. Za razliku od reciklaže, koja razgrađuje tekstil na sirovine, ponovna upotreba uključuje transformaciju postojećih odjevnih predmeta u modne nove komade bez mijenjanja njihove izvorne kompozicije. To znači da svaki ponovo upotrijebljeni odjevni predmet zadržava dio svoje povijesti, tkanine i karaktera, dok mu se pruža druga prilika. Ovaj genijalni pristup omogućava modnim dizajnerima da ponovno promišljaju i ponovno koriste postojeće komade za stvaranje jedinstvenih predmeta, smanjujući tekstilni otpad i doprinoseći održivijem modnom svijetu. Ponovna upotreba odjeće prolazi kroz nekoliko ključnih faza. Prvo, dizajneri ili entuzijasti ponovne upotrebe biraju korištenu ili odbačenu odjeću koja još uvijek ima potencijal. Zatim slijedi kreativna transformacija, pri čemu se odjeća transformira koristeći šivanje, rezanje, vez ili druge kreativne metode kako bi se stvorili novi odjevni predmeti ili dodaci. U ovoj fazi, poseban naglasak stavlja se na očuvanje kvalitete i integriteta izvornih tkanina, dok im se daje novi život. Konačno, proizvodi nastali ponovnom upotrebom često su jedinstveni i nose kreativni pečat onoga tko ih je preoblikovao. Ponovna upotreba potiče kreativnost dok smanjuje tekstilni otpad. Ona nudi alternativu kulturi jednokratnog korištenja produžujući vijek trajanja postojećih odjevnih predmeta. Međutim, može biti radno intenzivnija od reciklaže i uvelike ovisi o vještinama i viziji dizajnera. Jedan od konkretnih primjera ponovne upotrebe u modnoj industriji je brend Aatise, poznat po svojoj inovativnoj odjeći izrađenoj od prenamijenjenih materijala. Aatise je razvio jedinstveni pristup u proizvodnji svojih Zago dukserica, koje su izrađene od recikliranog pamuka, kao i mnogih drugih odjevnih predmeta koji koriste prenamijenjene tkanine. Ovaj brend nabavlja korištene i neprodane tkanine iz raznih izvora, kao što su Recovo, Uptrade i Beglarian. Umjesto da te tkanine završe na odlagalištima, Aatise im pruža novi život, pretvarajući ih u moderne, nosive komade. Oporavkom ovih tkanina sprječava se njihovo bacanje i smanjuje se potreba za novim sirovinama, čime se pomaže očuvanju prirodnih resursa i smanjenju ekološkog otiska. Ovaj pristup ne samo da doprinosi održivosti, već također potiče kreativnost i inovativnost u dizajnu odjeće. Ponovna upotreba tkanina omogućava stvaranje jedinstvenih komada koji zadržavaju svoj originalni karakter, dok se istovremeno uklapaju u suvremene modne trendove. Aatise pokazuje kako se kroz ponovnu upotrebu može postići ravnoteža između stila, kvalitete i ekološke odgovornosti [4].



Sl. 2. Zago dukserica od recikliranog pamuka marke Aatise [6]

Reciklaža u modi uključuje proces pretvaranja otpada tekstila ili starih odjevnih predmeta u nove sirovine koje se zatim mogu koristiti za proizvodnju novih tekstilnih proizvoda. Reciklaža zahtijeva razbijanje materijala u njihove osnovne komponente kako bi se stvorili novi proizvodi. Ova praksa nije nova – ručna reciklaža tekstila postoji još od 18. stoljeća. Međutim, danas se reciklaža uglavnom provodi mehanički, posebno za prirodne tkanine, i kemijski, uglavnom za sintetičke opcije. Reciklaža odjeće može poprimiti različite oblike, od izrade novih odjevnih predmeta koristeći neprodane zalihe tkanine do uvođenja shema za vraćanje stare odjeće kako bi se spriječilo njezino odlaganje na odlagališta. Na primjer, brendovi mogu koristiti tkanine koje su ostale neiskorištene ili su bile namijenjene za bacanje (poznate kao "deadstock") za stvaranje novih odjevnih komada. Ove tkanine često su visokokvalitetne i mogu se koristiti za izradu ekskluzivnih, ograničenih serija odjeće. Glavni cilj reciklaže u modi je smanjenje količine tekstilnog otpada koji završava na odlagalištima i minimiziranje korištenja novih sirovina, poput pamuka ili poliestera. Prema podacima, 18,6 milijuna tona odjeće svake godine završi na odlagalištima. Kada počnu truliti, prirodne tkanine proizvode metan i druge stakleničke plinove koji pridonose klimatskim promjenama, dok sintetičke tkanine mogu ostati u okolišu stoljećima. Recikliranjem odjeće i odgađanjem ovog konačnog ishoda, doprinosimo očuvanju okoliša. Recikliranjem odjeće također se smanjuje potreba za proizvodnjom novih tkanina, što je obično faza koja najviše zagađuje okoliš u lancu opskrbe modom. Korištenje recikliranih tekstila umjesto novih vlakana štedi energiju i vodu, a u mnogim slučajevima eliminira potrebu za dodatnim procesima bojenja, koji često uzrokuju zagađenje voda i uključuju toksične boje. Unatoč brojnim prednostima, reciklaža u modi suočava se s izazovima. Na primjer, često je nemoguće reciklirati tkanine koje su mješavina različitih materijala, što je iznimno uobičajeno u brznoj modi. Također, upotreba određenih kemikalija može dodatno otežati proces reciklaže. Mehaničkom reciklažom pamuka, vlakna postaju kraća i niže kvalitete, što znači da imaju kraći životni vijek. Glavni problem je što većina odjeće nije dizajnirana za reciklažu i postoji prevelika količina odjeće koja se proizvodi i konzumira. Svake godine prodaje se 200 milijardi odjevnih predmeta, a nose se samo sedam puta prije nego što se odbace. Manje od 1% ove odjeće se reciklira. Iako reciklaža odjeće ima svoje ekološke koristi, ovaj proces također

uključuje emisiju stakleničkih plinova i visoku potrošnju vode. Iako je definitivno bolja opcija od proizvodnje novih materijala, razlika nije dovoljna da uspori negativan utjecaj mode na klimatske promjene. Također, reciklaža ostavlja prostor za "greenwashing", kada brendovi koriste obmanjujuće ili lažne informacije kako bi njihove proizvode prikazali ekološki prihvatljivima i privukli ekološki svjesne potrošače. To rade na način da svoju odjeću označuju kao da je reciklirana, no samo je mali dio zapravo recikliran dok je ostatak proizveden od novih materijala. Nažalost, reciklaža ne može u potpunosti riješiti sve ekološke probleme izazvane modnom industrijom, no definitivno je korak naprijed ukoliko se provodi na ispravan način [5]. Kao brend posvećen ekološki prihvatljivoj modi, Aatise je predan odgovornoj proizvodnji svoje odjeće. Konkretni primjer su Zyclos reciklirani puloveri proizvedeni u Francuskoj. Stvoreni su u suradnji s lokalnim obrtnicima koji dijele istu viziju održivosti i kvalitete. Zyclos puloveri su iznimno kvalitetni i izdržljivi, napravljeni od pažljivo odabranih materijala zbog svoje čvrstoće i sposobnosti zadržavanja originalnog oblika čak i nakon više pranja. Odabirom Aatise pulovera, potrošači ulažu u komad koji će izdržati test vremena, smanjujući potrebu za čestim kupovanjem nove odjeće i pomažući smanjiti tekstilni otpad [4].



Sl. 3. Zyclos reciklirani pulover marke Aatise [7]

3.2. OBLICI ODRŽIVE MODE

Održiva moda predstavlja pristup modnoj industriji koji teži smanjenju negativnih utjecaja na okoliš, poboljšanju društvenih uvjeta u proizvodnji odjeće te promicanju etičkog i odgovornog potrošačkog ponašanja. Sve više modnih kompanija transformira svoje poslovne modele i unaprjeđuje lanac opskrbe kako bi smanjile ukupan ekološki utjecaj. Modna industrija tradicionalno je poznata po brzom potrošnji i kratkim životnim ciklusima proizvoda, što često dovodi do velikog stvaranja otpada i negativnih posljedica po okoliš. No, koncept održive mode nastoji promijeniti taj paradoks, potičući prakse poput proizvodnje odjeće s manjim ekološkim otiskom, upotrebe održivih materijala kao što su organski pamuk ili reciklirani poliester te smanjenja potrošnje vode i kemikalija tijekom procesa proizvodnje. Pored toga, održiva moda naglašava važnost unaprjeđenja uvjeta rada u tvornicama diljem

svijeta, promicanja pravednih plaća i poštivanja ljudskih prava radnika u cijelom lancu opskrbe. Ova dimenzija održivosti podiže svijest o socijalnim aspektima mode, potičući transparentnost i odgovornost među modnim brendovima. Kako se svijest potrošača, osobito među mlađim generacijama, sve više razvija, raste i potražnja za alternativnim pristupima potrošnji mode. Osim tradicionalnog kupovanja novih odjevnih predmeta, sve više se ističu strategije poput kupovine rabljenih ili vintage komada, zamjene odjeće, iznajmljivanja ili posuđivanja odjeće. Ove prakse ne samo da smanjuju potrebu za novom proizvodnjom, već promiču kružno gospodarstvo i produženje životnog vijeka odjevnih predmeta. Anna Brismar je priznata stručnjakinja za održivost u modnoj industriji. Ona je osnivačica i vlasnica savjetničke tvrtke Green Strategy, koja radi s globalnom modnom industrijom od 2012. godine. Anna Brismar je poznata po svojem radu na promicanju održivih praksi u modnoj industriji kroz savjetovanje, edukaciju i zagovaranje. Njezin fokus uključuje ekološke i društvene aspekte mode, potičući industriju da prihvati odgovornije prakse u proizvodnji odjeće. Ona je identificirala sedam glavnih oblika proizvodnje i potrošnje održive mode kao što se može vidjeti na slici ispod.

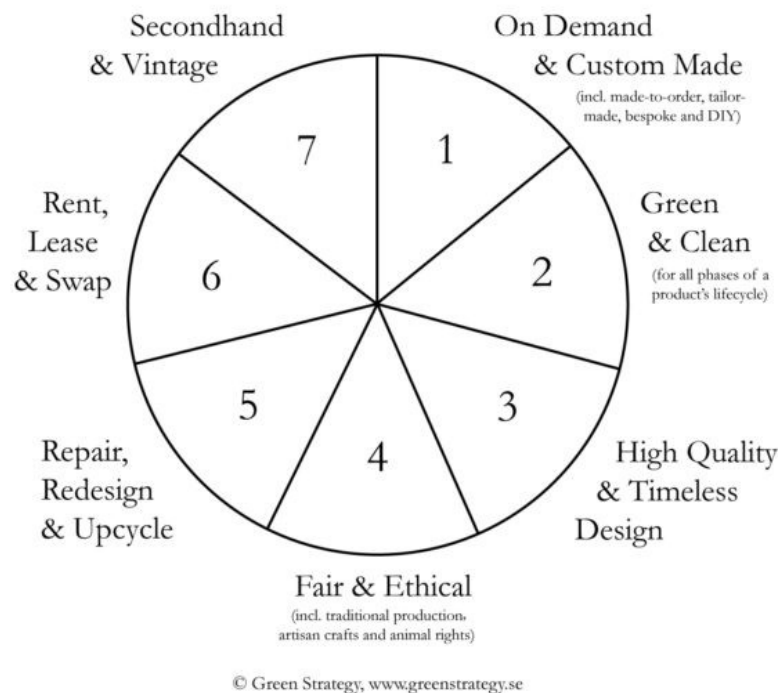

Sl. 4. „Seven forms of sustainable fashion“-Anna Brismar,2012 [9]

„On Demand & Custom Made“ je prvi oblik održive mode. Ovaj oblik naglašava proizvodnju odjeće prema potrebi i po narudžbi, što znači da odjeća nije masovno proizvedena već se izrađuje individualno prema specifičnim zahtjevima kupca. Ovim pristupom se smanjuje prekomjerna proizvodnja i otpad u modnoj industriji te se potiče personalizacija i dugotrajnost odjeće. Kada se odjeća izrađuje na zahtjev, smanjuje se potreba za skladištenjem velikih količina gotovih proizvoda i rizik od neprodanih komada. Personalizacija omogućuje kupcu da dobije odjevni predmet koji točno odgovara njihovim preferencijama i potrebama, što također može doprinijeti povećanju emocionalne veze s odjećom i smanjenju želje za brzim zamjenama trendova. „Green & Clean“ koncept se u održivoj modi fokusira se na korištenje ekološki prihvatljivih materijala i procesa proizvodnje kako bi se smanjio

negativan utjecaj na okoliš. Ovo uključuje upotrebu organskih tkanina koje se uzgajaju bez pesticida i drugih kemikalija štetnih za okoliš. Također se koriste prirodne boje za bojenje koje su manje štetne od sintetičkih boja i imaju manji ekološki otisak. Bitan aspekt ovog pristupa je i smanjenje ekološkog otiska tijekom cijelog životnog ciklusa odjeće. To znači da se uzima u obzir ne samo proizvodnja, već i distribucija, upotreba i krajnje zbrinjavanje odjeće kako bi se smanjili ukupni utjecaji na okoliš. Ovaj koncept održive mode promiče odgovorniji pristup prema okolišu i nastoji unaprijediti industriju tako da se proizvodnja odjeće uskladi s principima očuvanja prirodnih resursa i zaštite okoliša za buduće generacije. „High Quality & Timeless Design“ koncept naglašava izradu odjeće od trajnih materijala s pažnjom prema detaljima. Glavni cilj ovog pristupa je stvaranje odjeće koja je izdržljiva, kvalitetna i može se koristiti dugi niz godina bez gubitka estetskih ili funkcionalnih kvaliteta. Odjeća koja se proizvodi prema ovom konceptu često je izrađena od visokokvalitetnih materijala poput organskog pamuka, vune visoke čistoće ili drugih prirodnih vlakana koja pružaju dugotrajnost i otpornost na habanje. Proces izrade je precizan i uključuje kvalitetne šavove i pažljivu obradu, čime se osigurava visoka trajnost odjeće. Vječni dizajn podrazumijeva kreiranje komada odjeće koji su neutralni u smislu modnih trendova, što znači da su dizajnirani na način koji nije podložan brzom zastarijevanju. Ova odjeća često ima klasične linije, jednostavan kroj i pažljivo birane detalje koji odražavaju dugotrajni stil i eleganciju. Ovaj pristup potiče smanjenje brze mode i potrošačkog pritiska za stalnim kupovanjem novih komada. Također i promiče ideju o investiciji u odjeću koja će trajati i stavlja važnost na kvalitetu, umjesto kvantitete. „Fair & Ethical“ fokusira se na osiguravanje da su radnici koji sudjeluju u proizvodnji odjeće tretirani pravedno i s poštovanjem. Pravedan i etički pristup u održivoj modi podrazumijeva poštovanje prava radnika u cijelom lancu opskrbe odjećom. Taj pristup uključuje nekoliko ključnih aspekata kao što su pravedne plaće dostatne da dostojan život i mogućnost zadovoljenja osnovnih životnih potreba poput hrane, stanovanja, zdravstvene skrbi i obrazovanja. Pravedne plaće također znače plaćanje za prekovremeni rad i osiguranje da radnici primaju plaće na vrijeme. Uz to, važni su i sigurni radni uvjeti, što uključuje zaštitu od opasnosti, pristup odgovarajućoj opremi za osobnu zaštitu, sigurnosnu obuku i redovite inspekcije radnih uvjeta kako bi se osiguralo da su standardi sigurnosti poštovani. Pravedan i etički pristup strogo zabranjuje zapošljavanje djece i osigurava se da imaju pristup obrazovanju. Također se osigurava da su osnovna ljudska prava svih radnika poštovana. To uključuje slobodu udruživanja, pravo na kolektivno pregovaranje, jednakost i nediskriminaciju na radnom mjestu. Tijekom proizvodnje odjeće također se uzima u obzir dobrobit životinja. To znači da se materijali životinjskog podrijetla nabavljaju na etički način, bez okrutnosti i s poštovanjem prema životinjama. „Repair, Redesign & Upcycle“ strategija je usmjerena na produženje životnog vijeka odjeće, čime se smanjuje otpad i potreba za resursima u proizvodnji novih odjevnih predmeta. Ovi pristupi promoviraju odgovorniju i održiviju upotrebu postojeće odjeće na nekoliko načina. Umjesto da se oštećena ili istrošena odjeća baci, ona se popravljiva. Ovo uključuje zamjenu dugmadi, popravak šavova, zakrpe na poderanim dijelovima ili obnavljanje oštećenih dijelova. Popravak omogućava vlasnicima da produže životni vijek svoje odjeće i smanje potrebu za kupovinom novih komada. Nadalje, preuređivanje podrazumijeva prilagodbu ili modificiranje postojećih odjevnih predmeta kako bi im se dao novi izgled ili funkcija. To može uključivati promjenu kroja, dodavanje novih elemenata, bojenje ili prilagodbu veličine. Preuređivanje daje novi život staroj odjeći, čineći je ponovno poželjnom i modernom. I na kraju, recikliranje odjeće uključuje pretvaranje starih odjevnih predmeta u potpuno nove proizvode.

Ovo može uključivati korištenje tkanina iz stare odjeće za izradu novih komada ili pretvaranje tekstilnog otpada u nove materijale. Recikliranje smanjuje količinu tekstilnog otpada na odlagalištima i smanjuje potrebu za novim sirovinama. „Rent, Lease & Swap“ potiče privremeno vlasništvo i dijeljenje odjeće među korisnicima, smanjujući potrebu za kupovinom novih komada. Najam odjeće omogućava korisnicima da privremeno posude odjevne komade za određeno razdoblje, često po pristupačnoj cijeni. Ovo je popularno za posebne prigode poput vjenčanja, naturalnih večeri ili poslovnih događaja, gdje korisnici možda neće htjeti ulagati u skupu odjeću koju bi vjerojatno nosili samo jednom. Slično kao najam, zakup uključuje dugoročnu posudbu odjeće. Korisnici mogu uzeti odjeću na nekoliko mjeseci, mijenjati je sezonski ili prema promjenama u modnim preferencijama. Ovaj model pruža fleksibilnost i omogućava korisnicima da osvježe svoje garderobu bez stalnog kupovanja novih komada. Zamjena odjeće uključuje razmjenu odjevnih komada među korisnicima. Često se organiziraju događaji ili online platforme gdje ljudi mogu donijeti svoju neželjenu odjeću i zamijeniti je za druge komade. Ovo promovira ponovnu upotrebu i smanjuje količinu otpada, dok korisnicima pruža priliku da dobiju "novu" odjeću bez dodatnih troškova. I zadnji oblik održive mode je „Secondhand & Vintage“ što promiče ponovnu upotrebu i smanjuje potrebu za novom proizvodnjom. Kupnjom rabljenih i vintage komada smanjuje se potreba za korištenjem novih resursa kao što su voda, energija i sirovine potrebne za proizvodnju nove odjeće. Time se smanjuje ekološki otisak u modnoj industriji. Također se smanjuje količina tekstilnog otpada koji završava na odlagalištima. Umjesto da se odjeća odbaci nakon kratkog perioda korištenja, produljuje se njezin životni vijek. Između ostalog, vintage odjeća nudi jedinstveni stil koji često odražava povijest i različite modne ere. Nositi vintage komade može značiti imati jedinstven izgled koji se razlikuje od trenutanih masovnih trendova. Ovakvi komadi često imaju visoku kvalitetu izrade i detalje koji nisu prisutni u modernoj brznoj modi. Što se tiče ekonomske pristupačnosti, rabljena odjeća često je financijski pristupačnija od nove, omogućujući potrošačima da kupuju kvalitetne komade po nižim cijenama što čini održivu modu dostupnijom široj populaciji. Ovaj pristup održivoj modi ne samo da doprinosi smanjenju ekološkog otiska, već i potiče svijest o važnosti ponovne upotrebe i održivog potrošačkog ponašanja. Kroz kupnju rabljenih i vintage komada, potrošači mogu izraziti svoj osobni stil na održiv način dok pridonose očuvanju okoliša. [8]

3.3. UTJECAJ NA EKONOMIJU I OKOLIŠ

Održiva moda postaje sve važnija tema u suvremenom društvu, s obzirom na njezin potencijal da značajno doprinese ekonomiji. Posljedice brze mode pokazale su se kao neodrživ poslovni model koji donosi prevelike troškove uz premalo pozitivnih ishoda. Veličina tržišta je izuzetno velika i iznosila je 108 milijardi USD samo u 2022. godini, s godišnjim otpadom od 92 milijuna tona odjeće, od čega se samo 1% reciklira u proizvodnji novih odjevnih predmeta. Taj se broj svake godine povećava, što upućuje na potrebu za boljim alternativama. Troškovi mode sada prelaze granice jednostavnog štednje novca, posebice s pojavom jeftine odjeće. Posljednjih godina, industrija održive mode bilježi značajan rast. Kako potrošači postaju sve svjesniji ekoloških i društvenih posljedica svojih izbora, potražnja za održivim proizvodima raste. Ovo povećanje potražnje ne samo da potiče prodaju, već i doprinosi rastu ukupne ekonomije. Brendovi koji su usvojili održive poslovne modele bilježe porast svojih vrijednosti, što odražava ekonomske prednosti ovog trenda. Održiva moda ne odnosi se samo na odjeću koju nosimo, već obuhvaća cijeli proizvodni

proces, od nabave materijala do uvjeta rada zaposlenika. Osiguravanje pravednih plaća i sigurnih radnih uvjeta za radnike doprinosi ekonomskoj stabilnosti. Osim toga, korištenjem održivih materijala smanjuje se ekološki otisak industrije, što osigurava zdraviju budućnost za naš planet, a time i ekonomsku održivost. Jedna od najvažnijih strategija u održivoj modi je cirkularni ekonomski model, koji se fokusira na ponovnu upotrebu, recikliranje i smanjenje otpada. Produžavanjem životnog vijeka proizvoda, tvrtke mogu uštedjeti resurse i smanjiti troškove, što dovodi do ekonomskih koristi. Ovaj model promiče učinkovitu upotrebu resursa, što je ključno za dugoročni gospodarski rast. Održiva moda ima značajne globalne implikacije. Kako sve više brendova usvaja održive prakse, dolazi do pozitivnog učinka na globalnu ekonomiju. Smanjenje korištenja teško biodegradabilnih materijala, primjerice, rezultira manjom količinom otpada na odlagalištima. To ne samo da pomaže okolišu, već i smanjuje troškove povezane s gospodarenjem otpadom. Budućnost mode leži u održivosti. Kao potrošači, našim izborima možemo potaknuti ovu promjenu. Podržavanjem brendova koji prioritet daju održivosti, možemo osigurati svjetliju ekonomsku budućnost. Održiva moda nije ograničena samo na luksuzne brendove; strategije poput zamjene odjeće, upcyclinga i kupovine rabljenih komada čine održivu modu pristupačnom i dostupnom svima[10].

Modna industrija, osobito brza moda, ima značajan ekološki otisak koji uključuje emisije stakleničkih plinova, zagađenje voda i zemljišta te masovnu potrošnju resursa. Proizvodnja poliestera, koji se često koristi u jeftinoj brznoj modi i odjeći za slobodno vrijeme, u posljednjih je 50 godina povećala svoju proizvodnju devet puta. Ovaj materijal, iako jeftin, rijetko se nosi više od nekoliko puta prije nego što završi kao otpad. Osim toga, postupci bojanja tkanina koriste otrovne kemikalije koje značajno zagađuju vode. Samo proizvodnja pamuka, posebno za proizvodnju traperica, zahtijeva ogromne količine vode i često je tretiran pesticidima koji imaju negativan utjecaj na okoliš. Modna industrija također konzumira ogromne količine energije, više čak i od zrakoplovstva i broskog prometa zajedno. Emisije stakleničkih plinova koje proizvodi moda doprinose ozbiljnim klimatskim promjenama, a uporaba plastike za proizvodnju odjeće i pakiranja dodatno pogoršava situaciju. Mikro plastike su vrlo male čestice plastike manje od pet milimetara koje imaju štetan utjecaj na okoliš. One se često formiraju kada se plastika raspadne ili se namjerno drobi na manje komadiće. Kada odjeća napravljena od sintetičkih vlakana poput poliestera i nyloga bude prana, mikro plastike se ispuštaju u otpadnu vodu. Dio tih čestica filtrira se u postrojenjima za pročišćavanje otpadnih voda, a ostatak završi u okolišu. Mikro plastike koje se ispuštaju u tlo mogu postati dio lanca prehrane, ulazeći u biljke i životinje te na kraju i u ljudsku hranu. One također završavaju u rijekama i oceanima gdje predstavljaju ozbiljnu prijetnju morskom životu. Osim toga, mikro plastike mogu dospjeti i u atmosferu, posebno kada kapljice morske vode prenose ove čestice u zrak. Procjenjuje se da čak 35 posto mikro plastika u oceanima dolazi iz modne industrije, čime se naglašava važnost smanjenja upotrebe sintetičkih materijala i poboljšanja recikliranja kako bi se smanjio njihov negativni utjecaj na okoliš. Pristup održivoj modi naglašava važnost promjene linearnog modela proizvodnje odjeće. Umjesto da se resursi troše, pretvaraju u proizvode i zatim odbacuju, održiva moda minimizira svoj ekološki otisak te nastoji iskoristiti materijale što je moguće duže. Cilj je postići kružnu modnu industriju gdje se otpad i zagađenje eliminiraju, a materijali se koriste za novu proizvodnju kako bi se izbjegla eksploatacija novih resursa. Brojne inovacije i pristupi podržavaju ovaj cilj održivosti. Primjerice, tehnologije poput 3D tiskanja omogućuju proizvodnju odjeće prema individualnim mjerama, smanjujući pritom otpad. Reciklirani

materijali i uporaba biljnih vlakana iz poljoprivrednog otpada pokazuju potencijal za stvaranje održivijih materijala. Važno je da potrošači također prepoznaju svoju ulogu u podržavanju održive mode. Kupnja od odgovornih marki s transparentnim lancem opskrbe, kupnja kvalitetne odjeće koja će se dugo nositi te prakse poput recikliranja ili kupnje rabljene odjeće mogu značajno doprinijeti smanjenju negativnog utjecaja mode na okoliš i društvo. Održiva moda predstavlja ključan korak prema stvaranju odgovornije i manje štetne industrije mode koja može dugoročno podržati potrebe današnjih i budućih generacija. Zero-waste tehnika rezanja uzorka predstavlja revolucionaran pristup dizajnu odjeće s ciljem minimiziranja otpada tijekom početnih faza proizvodnje odjeće. Tradicionalno, značajan dio tkanine — otprilike 15 posto — završava kao otpad na podu krojačnice zbog načina na koji su uzorci raspoređeni na tkanini [11]. Nasuprot tome, zero-waste tehnika rezanja koristi inovativne tehnike za raspoređivanje uzoraka na način da se svi dijelovi uzoraka uklapaju kao slagalica, ostavljajući vrlo malo ili nimalo ostataka tkanine. Ova metoda zahtijeva temeljito planiranje i često koristi geometrijske principe kako bi se maksimalno iskoristio svaki centimetar dostupne tkanine. Dizajneri poput YeohLee postali su pioniri u ovoj disciplini, koristeći svoju kreativnost kako bi osigurali da se čak i ostaci tkanine iz prethodnih komada iskoriste u novoj odjeći. Osim tehnike rezanja uzorka, druge metode poput drapanja i pletenja također doprinose dizajniranju bez otpada. Drapanje uključuje oblikovanje tkanine izravno na krojačkoj lutki kako bi se stvorili obrasci odjeće, smanjujući potrebu za rezanjem i time smanjujući otpad. Pletenje, pak, omogućuje izradu odjeće izravno od pređe, s minimalnim ostacima u usporedbi s tradicionalnim metodama rezanja i šivanja. Općenito, ovi inovativni pristupi ne samo da pomažu u smanjenju ekološkog utjecaja minimiziranjem otpada tkanine, već potiču dizajnere da kreativno razmišljaju o održivosti tijekom cijelog procesa proizvodnje odjeće [12].

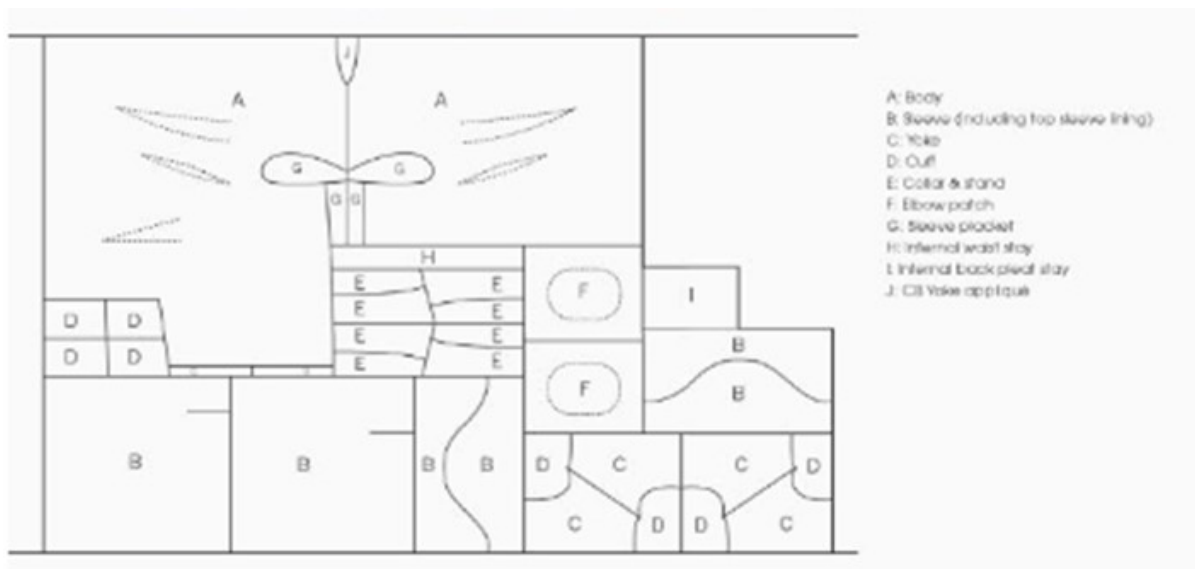

Sl. 5. Zero-waste tehnika rezanja [13]

3.4. ŽIVOTNI CIKLUS ODJEĆE

Životni ciklus odjeće obuhvaća sve faze kroz koje prolazi komad odjeće, od početnog dizajna i proizvodnje do konačnog odlaganja. Svaka faza ovog ciklusa ima svoj utjecaj na okoliš,

resurse i društvo. Mnogo je procesa uključeno u uzgoj pamuka, na primjer, priprema tla, sjetva sjemena, navodnjavanje i zaštita usjeva, berba i pređenje - i to su samo procesi uključeni u prvi korak životnog ciklusa odjeće. U Životnom ciklusu odjeće postoje dva najčešća termina i to su : ‘Cradle-to-Grave’ i ‘Cradle-to-Cradle’ dizajn. Danas većina proizvedenih proizvoda su napravljeni prema ‘Cradle-to-Grave’ sistemu. To je linearan sistem i njegovo značenje je da kada je proizvod izvršio svoju svrhu i kada se istroši, on se odbacuje i njegovi resursi se više ne koriste.

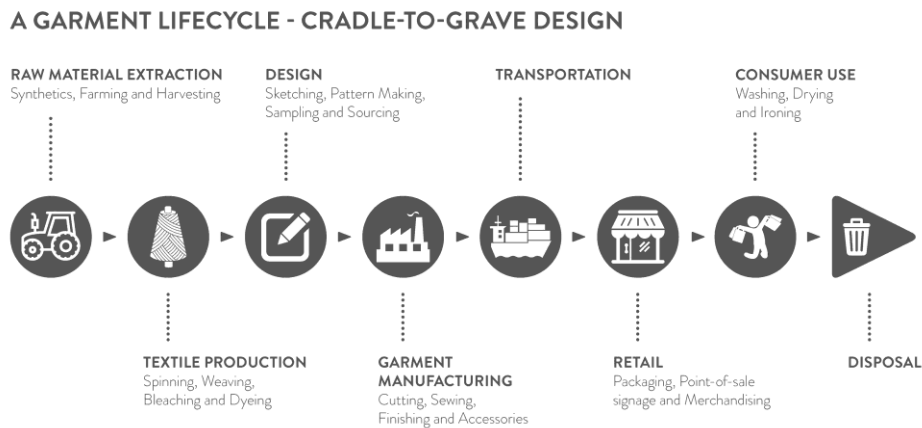

Sl. 6. „Cradle-to-Grave“ koncept [15]

Nasuprot, ‘Cradle-to-Cradle’ ili kružni sistem, omogućava da nakon što svakom proizvodu istekne svrha, resursi se ponovno iskoriste za proizvodnju novih proizvoda. Trenutno, ovaj model koristi veoma malo poduzeća, ali kako se problemi okoliša i manjak resursa povećavaju, preuzimaju ga sve inovativnije tvrtke diljem svijeta.

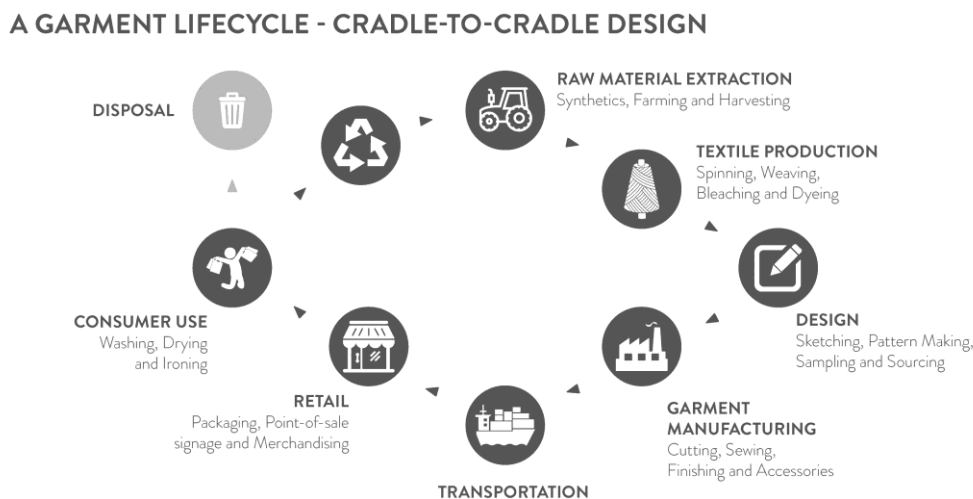

Sl. 7. „Cradle-to-Cradle“ koncept [16]

Prilikom dizajniranja odjevnog predmeta ili nabave tkanina, svijest o cjelokupnom životnom ciklusu i utjecajima odjeće na okoliš pomaže da se donose najbolje odluke prema stvaranju održivijeg odjevnog predmeta. Uzgoj vlakana može biti intenzivan proces koji zahtijeva puno zemlje i vode te može uzrokovati zagađenje voda i kemijsku kontaminaciju. Na primjer, uzgoj pamuka zahtijeva veliku količinu slatke vode; globalni prosjek za jedan kilogram pamuka je između 10.000 i 20.000 litara, ovisno o klimi u kojoj se uzgaja. Proizvodnja sintetičkih vlakana koristi neobnovljive resurse poput nafte, što zahtijeva mnogo energije. Ovi procesi, kako za prirodna tako i za sintetička vlakna, mogu imati značajan utjecaj na okoliš zbog velike potrošnje resursa i zagađenja koje uzrokuju. Proizvodnja tekstila koristi vodu i energiju te može uzrokovati zagađenje, na primjer, zbog procesa bojenja i izbjeljivanja. Također se stvara tekstilni otpad tijekom uzimanja uzoraka pređe i tkanine. Ovi procesi dodatno doprinose ekološkom opterećenju, povećavajući potrošnju resursa i zagađenje okoliša. Dizajn i proizvodnja odjeće uključuju upotrebu energije kroz procese poput šivanja, glačanja i parenja. Tijekom ovih faza stvara se tekstilni otpad koji nastaje iz uzoraka tkanina, dizajnerskih uzoraka, otpada od krojenja i šivanja, proizvodnih uzoraka te ostataka na kraju role tkanine. Ovi koraci doprinose ukupnom ekološkom otisku modne industrije, povećavajući potrošnju energije i stvaranje otpada. Prijevoz kroz sve faze proizvodnje stvara emisije stakleničkih plinova. Ovaj proces započinje prijevozom sirovina s polja do tvornica, gdje se materijali obrađuju u tkanine i tekstilne proizvode. Nakon toga slijedi transport do skladišta i dalje do krajnjih maloprodajnih destinacija. Svakim korakom u ovom lancu opskrbe, vozila koriste fosilna goriva koja stvaraju emisije CO₂ i druge plinove koji pridonose globalnom zatopljenju i klimatskim promjenama. Ove emisije su posebno značajne zbog velikih udaljenosti koje često moraju biti pređene kako bi se sirovine i gotovi proizvodi dostavili diljem svijeta. U maloprodaji, potrošnja energije za održavanje trgovine u funkciji je značajna. Osim osnovnih operativnih troškova, kao što su rasvjeta, grijanje ili hlađenje prostora, troši se i na materijale potrebne za uređenje trgovine, poput materijala za vizualni marketing koji se koriste za svaku sezonsku kampanju. To uključuje postere, promotivne materijale i druge vizualne elemente koji privlače kupce i potiču prodaju. Uz to dolaze i troškovi za vješalice, ambalažu i vrećice za nošenje koje se koriste za pakiranje i izlaganje robe. Sve ove stavke doprinose ukupnom ekološkom otisku trgovine. Dodatni problem predstavlja i neprodana odjeća koja završava kao dio općeg tekstilnog otpada, pogoršavajući problem prekomjerne potrošnje i odlaganja odjeće. Potrošnja energije za održavanje odjeće stvara značajne emisije stakleničkih plinova. Zanimljiva činjenica je da se 75-80% energije potroši tijekom ciklusa života odjeće na pranje i sušenje. Ovaj proces uključuje upotrebu električnih aparata poput perilice rublja i sušilice, koji koriste energiju za zagrijavanje vode i zraka te za okretanje bubnjeva koji suši odjeću. Ovaj visoki energetska trošak predstavlja značajan dio ukupnog ekološkog otiska odjeće koju koristimo. Odlaganje odjeće na odlagališta predstavlja značajan ekološki utjecaj koji se jasno vidi. Kada razmatramo kružne modele, faza odlaganja je eliminirana jer se materijali ponovno koriste ili recikliraju u sustav. Ovo je ključni korak prema smanjenju negativnog utjecaja na okoliš povezanog s krajnjom fazom životnog ciklusa odjeće [14].

4. TRENUTNI TRENDOVI ODRŽIVOG DIZAJNA U MODI

Trenutni trendovi u održivom dizajnu mode reflektiraju sve veću svijest o ekološkim izazovima. Dizajneri sve više koriste održive materijale poput organskog pamuka, konoplje i recikliranih tekstila, umjesto konvencionalnih materijala kao što su konvencionalni pamuk ili sintetika. Kružna ekonomija također postaje ključni fokus, potičući stvaranje odjeće koja se lako može reciklirati ili ponovno koristiti, čime se smanjuje količina tekstilnog otpada koji završava na odlagalištima. Tehnike poput nultog otpada u rezanju uzoraka i korištenje ostataka tkanina za novu proizvodnju također doprinose smanjenju otpada u procesu. Transparentnost u lancu opskrbe postaje važna, kako bi potrošači mogli pratiti porijeklo materijala i uvjete proizvodnje. Uz to, inovacije u tehnologiji i materijalima kao što je 3D print odjeće, upotreba umjetne inteligencije za optimizaciju proizvodnje i razvoj biorazgradivih tkanina pokazuju smjer ka održivijoj modnoj industriji. Edukacija potrošača o utjecaju mode na okoliš također je ključna, potičući odgovornu potrošnju i promicanje održivih kupovnih navika. Ovi trendovi zajedno oblikuju modnu industriju koja teži smanjenju svog ekološkog otiska i prema održivijoj budućnosti.

4.1. DIZAJNERI I BRENDOVI

Moja glavna inspiracija za kolekciju koja se fokusira na ponovnu upotrebu postojećih materijala dolazi iz dizajnerskog stila Nigela Xaviera. Nigel Xavier nije samo modni dizajner već i zagovornik održivosti u modnoj industriji. Njegov pristup kreiranju odjeće naglašava kreativnu revitalizaciju postojećih materijala kako bi se smanjio ekološki utjecaj proizvodnje odjeće. On je modni dizajner iz Atlante i najpoznatiji je po patchworku i manipulaciji tekstilom. Diplomirao je modni dizajn (B.F.A.) na SCAD-u u Atlanti (Savannah College of Art and Design) 2016. godine. Prije nego što se pridružio drugoj sezoni Next in Fashion, Xavier je već kreirao dizajne za poznate osobe, uključujući Tygu i Summer Walker. Čak je imao priliku stilizirati repera 2 Chainza. Godine 2023. proglašen je pobjednikom u drugoj sezoni Netflixove serije „Next in Fashion“. Nigelova predanost održivom dizajnu očituje se u njegovom korištenju recikliranih tkanina, starih odjevnih predmeta i ostataka materijala kako bi stvorio jedinstvene i estetski vrijedne komade. U "Next in Fashion," Nigel je impresionirao žiri i gledatelje svojim inovativnim korištenjem materijala i kreativnim tehnikama. Njegova sposobnost da transformira reciklirane tkanine i stare odjevne predmete u moderne, nosive umjetničke komade istaknula ga je kao dizajnera koji ne samo da slijedi modne trendove, već ih i kreira. Nigelov rad na emisiji odražavao je njegovu predanost održivosti, ističući kako se modna industrija može razvijati u smjeru koji je ekološki osvještenija i odgovornija. Njegovi dizajni često su kombinacija različitih tekstura, boja i oblika, a najčešće se koristi traperom i pletivom [17].



Sl. 8. Fotografija pobjede Nigela Xaviera u dugoj sezoni „Next in Fashion“ na Netflixu[18]



Sl.9. Nigel Xavier, Archive Collection [19]

Sljedeću inspiraciju našla sam u Vogueovom projektu nazvanom Creative-Swap koji potiče dizajnere da recikliraju svoje arhivske komade reinterpetirajući radove jedni drugih. U ovm projektu sudjelovale su Stella McCartney i dizajnerica ženske odjeće iz Šangaja i Chengdua, Shie Lyu. Stella je kolažirala Lyuine komade s recikliranim komadićima traperera, stvarajući taktilni patchwork kaput u nijansama plave. Fokusirala se na plave tonove i proširila korištenje traperera. Stella je u reinterpetaciji koristila isključivo odbačene materijale, slažući kvadrate od tridesetak pari organskih pamučnih traperica, vezenih probnih uzoraka i uzoraka S-Wave žakarda u reverzibilni kaput s džepovima i pojasom. Lyuina reinterpetacija Stellingog oversized blejzera i hlača od RWS vune iz ljetne kolekcije 2023., te topa s recikliranim lancima, slavila je preciznu konstrukciju njenog krojenja. Shie je okrenula odijelo naopačke i potpuno ga dekonstruirala, stvarajući trobojni korzet i usku suknju uokvirenu lancima s našeg topa. Lyu je dodala skulpturalni poliester dio na donji dio suknje, nagovještavajući njezine vlastite dizajnerske potpise i osvježila paletu s crnim i bijelim panelima, ponovo koristeći jastučiće za ramena i postavu Stellingog sako [20].



Sl. 10. Stellina interpretacija Lyuinog rada [21]



Sl. 11. Lyuina interpretacija Stellingog rada[22]

Alexandra Armata je dizajnerica za koju ljepota leži u praktičnim i korisnim odjevnim predmetima koje ljudi lako mogu nositi. Ta filozofija je inspirirala njezin projekt "30 traperica u 30 dana". ili, kako ga ona također voli nazvati, "Quaranjean" – izazovna kolekcija traperica koja je započela kao način eksperimentiranja s traperom i suočavanja s trećim lockdownom u Ujedinjenom Kraljevstvu. Inspirirao ju je projekt pod nazivom "100 stolica u 100 dana" od Martino Gampera. Cijela poanta tog projekta je da pronalazi puno odbačenih stolica i redizajnira ih kombinirajući ih na neočekivane načine, stvarajući stotinu različitih stolica u stotinu dana. Alexandra je oduvijek voljela raditi s traperom i željela je pokrenuti brend koji uključuje traper, pa je započela taj projekt da joj bude praksa. Rekla je da traperice znače mnogo toga i povezane su s različitim subkulturama, a osim toga, vrlo su i svestrane. Napomenula je kako je pronašla sedamdeset i četiri para traperica iz lokalnih second hand trgovina i da je bilo veoma zamorno prekrojiti ih. U uobičajenoj modnoj proizvodnji ima jedan veliki pravokutni komad materijala i vrlo je lako organizirati i rasporediti svoj kroj. Brzo je i jednostavno izrezati ga. Recikliranje dodaje još jedan cijeli korak u procesu - nema luksuza komada tkanine spremnog za upotrebu, što dodaje dodatna dva ili tri sata rada. Morala je smisliti proces koji je bio učinkovit u vremenu i koji bi rastavio stare traperice na način da bi mogla iskoristiti što više tkanine. Spremala je sve što je mislila da ne može koristiti, i onda je na kraju pronašla dizajn u kojem je iskoristila sve komade u šavovima, džepovima ili pojasu traperica [23].



Sl. 12. Rad iz kolekcije "30 traperica u 30 dana" [24]



Sl. 13. Rad iz kolekcije "30 traperica u 30 dana" [25]

I na kraju, jedni od domaćih dizajnera koji su me inspirirali su Klisab. To je brand mladih dizajnera Marka Šabarića i Tomislava Kliškinića. Ime branda predstavlja njihova prva tri slova prezimena, KLI-SAB. Dizajneri koriste dekonstrukciju starih traperica i traper jakni kako bi napravili potpuno nove modele[29]. Posebna kolekcija koja me inspirirala je Denimdenim X Lexus[30]. Ta kolekcija je njihov prvi put da se okušavaju u dizajnu muške odjeće, a također je i dio nove KLISAB FALLFALL6 kolekcije. To je upcycling kolekcija za napravljena za podršku automobilske marke Lexus. Njih isto kao i Lexus opisuje majstorstvo ručne izrade, odgovornost prema okolišu i osjećaj luksuza koji izazivaju. DENIMDENIM linija nastala je ručnom izradom u tehnici patchworka koja je prepoznatljiva za ovaj brand. Odabran je traper zato što je najizdržljiviji materijal što jamči trajnost proizvoda i smanjuje se potreba ponovne izrade novog traperera što je vrlo štetno okolišu.



Sl. 14. Rad iz kolekcije DENIMDENIM



Sl. 15. Radovi iz kolekcije DENIMDENIM

5. MATERIJALI I METODE

5.1. VRSTE MATERIJALA ZA PONOVNU UPOTREBU U DIZAJNU ODJEĆE

Raznovrsni materijali za ponovnu upotrebu igraju ključnu ulogu u održavanju održivosti u modnoj industriji, smanjujući njezin ekološki otisak i promičući kružnu ekonomiju. Reciklirani pamuk, primjerice, nastaje prikupljanjem i razdvajanjem pamučnog otpada te pretvaranjem u nove vlaknaste materijale, čime se smanjuje potreba za novim sirovinama i energijom za proizvodnju. Reciklirani poliester dobiva se iz recikliranih plastičnih boca ili drugih poliesterskih proizvoda, transformirajući se u kvalitetne tkanine koje nalikuju na tradicionalne materijale, ali s manjim utjecajem na okoliš. Ponovno korišteni denim, kao treća kategorija, koristi stare traperice ili denim za stvaranje novih komada odjeće ili dodataka, često zadržavajući autentičan izgled i karakter traperica. Vintage tekstili, četvrti materijal u ovom nizu, predstavljaju stare ili rabljene materijale koji se ponovno koriste u dizajnu, često s poviješću i pričom koja prati svaki komad. Oni se mogu naći u specijaliziranim trgovinama vintage odjeće ili se sakupljaju iz različitih izvora kako bi se oživjeli u novim, modernim kontekstima. Konačno, odbačeni tekstili ili tekstilni otpad transformiraju se u nove proizvode ili materijale, što smanjuje ukupnu količinu otpada i pozitivno utječe na okoliš. Korištenjem ovih materijala, dizajneri ne samo da potiču održivost, već i pokazuju kako se inovativnim pristupom i kreativnošću može stvoriti modni izričaj koji ne samo da je estetski privlačan, već ima i pozitivan društveni i ekološki utjecaj. Integracija ovih principa u dizajn odjeće ne samo da podupire globalne ciljeve održivog razvoja, već postavlja temelje za budućnost mode koja je odgovorna prema okolišu i društvu.

5.2. METODE KORIŠTENJA POSTOJEĆIH MATERIJALA U DIZAJNU ODJEĆE

Korištenje materijala za ponovnu upotrebu u modnom dizajnu nije samo trend, već nužnost u borbi protiv prekomjerne potrošnje resursa i otpada u industriji. Postoje različite metode i pristupi koji omogućuju dizajnerima da integriraju održivost u svoje kolekcije, dok istovremeno promoviraju kreativnost i inovaciju. Jedna od ključnih metoda je dizajn bez otpada (Zero waste design), koji se temelji na korištenju uzorka rezanja koji maksimalno iskorištava tkaninu, minimizirajući otpad tijekom procesa proizvodnje. Ova tehnika zahtijeva precizno planiranje i raspored krojeva na tkanini poput slagalice, čime se svaki komad tkanine koristi na najefikasniji način. Dizajneri koji prakticiraju ovu metodu često stvaraju jedinstvene komade koji istovremeno smanjuju ekološki otisak i pružaju estetsku privlačnost. Rekonstrukcija je još jedan važan pristup, koji uključuje preoblikovanje postojeće odjeće ili materijala u potpuno nove dizajne. Ovaj proces može uključivati kombiniranje različitih komada odjeće ili materijala na neočekivane načine, stvarajući tako jedinstvene i personalizirane komade. Rekonstrukcija također podrazumijeva kreativno razmišljanje o materijalima i njihovom potencijalu za drugi život, umjesto da završe kao otpad. Recikliranje i pretvaranje predstavljaju treću ključnu metodu za korištenje materijala za ponovnu upotrebu. Ovaj proces uključuje pretvaranje starih ili odbačenih materijala u nove tkanine ili proizvode putem mehaničkih ili kemijskih procesa. Na primjer, reciklirani pamuk ili poliester dobivaju se iz otpadnih materijala kao što su starije odjeća ili plastične boce, koje se zatim obrađuju kako bi se stvorili novi tekstilni materijali. Ovaj pristup ne samo da smanjuje potrošnju novih sirovina i energiju potrebnu za proizvodnju, već također pomaže u smanjenju

ukupnog otpada u industriji mode. Integracija ovih metoda u dizajn omogućuje dizajnerima da istražuju nove estetske i funkcionalne mogućnosti, dok istovremeno odgovorno postupaju prema okolišu i resursima. Kroz ove inovativne pristupe, modna industrija može nastaviti napredovati prema održivijoj budućnosti, dok inspirira potrošače i druge sudionike da razmišljaju o svom utjecaju na okoliš i odabiru odgovorne opcije potrošnje [26].

6. PREDNOSTI PONOVNE UPOTREBE MATERIJALA U DIZAJNU ODJEĆE

6.1. PREDNOSTI ZA OKOLIŠ

Korištenje recikliranih materijala u dizajnu odjeće ima dubok i pozitivan utjecaj na okoliš na različitim razinama. Smanjenje potrebe za novim sirovinama poput pamuka ili poliestera umanjuje ekstrakciju prirodnih resursa, čime se čuva ekosustav i biološka raznolikost. Ova promjena prema recikliranju postojećih materijala također igra ključnu ulogu u upravljanju otpadom tako što odvaja tekstil iz odlagališta, čime se smanjuju emisije stakleničkih plinova. Osim toga, smanjenje potrošnje vode i energije potrebne za proizvodnju novih materijala dodatno doprinosi očuvanju prirodnih resursa i smanjenju ugljičnog otiska industrije mode. Uz to, usvajanje recikliranih materijala promiče načela kružnog gospodarstva u modnom sektoru. Zatvaranjem kruga u proizvodnji tekstila, brendovi i dizajneri doprinose ekonomiji koja je učinkovita s resursima, gdje se materijali kontinuirano ponovno koriste, produljujući njihov životni ciklus i smanjujući ukupni ekološki utjecaj. Ovaj pristup ne samo da rješava ekološke izazove linearnog modela "uzmi-napravi-odbaci", već potiče inovacije u praksama održivog dizajna. Potiče razvoj novih tehnologija i procesa za recikliranje i ponovno korištenje tekstila, stvarajući put prema otpornijoj i odgovornijoj modnoj industriji. Dodatno, s društvenog stajališta, prihvaćanje recikliranih materijala u dizajnu odjeće usklađeno je s rastućim preferencijama potrošača za održivim i etičkim proizvodima. Podupire pomak prema odgovornim obrascima potrošnje i podiže svijest o ekološkim posljedicama brze mode. Odabirom recikliranih materijala, dizajneri i brendovi mogu pokazati svoju predanost ekološkom upravljanju i društvenoj odgovornosti, utječući na ponašanje potrošača prema održivijim izborima. [27]

6.2. EKONOMSKE PREDNOSTI

Korištenje materijala za ponovnu upotrebu u dizajnu odjeće nosi sa sobom niz značajnih ekonomskih prednosti za modne brendove. Prvo, recikliranje i ponovno korištenje postojećih materijala mogu značajno smanjiti troškove nabave sirovina. Umjesto da se troše veliki iznosi na kupovinu novih sirovina poput pamuka ili poliestera, koji su često skupi i zahtijevaju intenzivne proizvodne procese, brendovi mogu koristiti reciklirane materijale koji su često jeftiniji ili čak besplatni. Ova praksa ne samo da smanjuje direktne troškove materijala, već i troškove rukovanja i transporta sirovina, što može značajno utjecati na ukupne operativne troškove brenda. Drugo, integracija održivih praksi u poslovanje može privući sve veći broj potrošača koji su svjesni okolišnih pitanja i preferiraju kupovinu od brendova koji prakticiraju odgovornu proizvodnju. Rastuća svijest potrošača o ekološkim problemima potiče ih da biraju proizvode koji imaju manji ekološki otisak, što može značajno utjecati na prodaju i reputaciju brenda. Brendovi koji demonstriraju svoju predanost održivosti često privlače lojalne kupce koji su spremni platiti više za proizvode koji odražavaju njihove vrijednosti. Treće, dugoročno gledano, primjena održivih praksi može doprinijeti povećanju profitabilnosti brenda. Smanjenje troškova otpada i resursa, kao i optimizacija procesa

proizvodnje kroz korištenje recikliranih materijala, može rezultirati većom efikasnošću poslovanja i većim profitom. Osim toga, brendovi koji se usmjere prema održivosti mogu imati dugoročnu prednost na tržištu, jer se sve više potrošača okreće prema brendovima koji pokazuju društvenu odgovornost i brigu za okoliš.[27]

6.3. DRUŠTVENE I ETIČKE PREDONOSTI

Izrada odjeće uz korištenje materijala za ponovnu upotrebu ne samo da donosi ekološke, već i značajne društvene i etičke prednosti. Dizajneri koji se opredjeljuju za održivi dizajn često podržavaju pravednije radne uvjete i etičke prakse u cijelom lancu opskrbe. Korištenje recikliranih materijala pridonosi smanjenju potrebe za novim sirovinama, čime se smanjuje pritisak na resurse i okoliš, ali istovremeno podržava lokalne zajednice koje se bave sakupljanjem, recikliranjem i preradom tekstila. U kontekstu društvenih prednosti, održiva moda potiče inovativne pristupe koji mogu transformirati način na koji ljudi gledaju na odjeću i potrošnju. Povećana svijest o ekološkim problemima i globalnom otpadu potiče potrošače da razmisle o svom potrošačkom ponašanju i preferiraju brendove koji se zalažu za održivost. Održivi dizajn potiče odgovorno ponašanje potrošača i educira ih o važnosti izbora proizvoda koji imaju manji ekološki otisak. Etičke prednosti održivog dizajna također uključuju promicanje transparentnosti u proizvodnim procesima i podršku radnicima u cijelom lancu opskrbe. Brendovi koji prakticiraju održivost često se obvezuju na pravedne radne uvjete, poštovanje ljudskih prava i poštovanje standarda društvene odgovornosti. To može uključivati eliminaciju dječjeg rada, osiguranje sigurnih radnih uvjeta i poštivanje minimalnih plaća za radnike u proizvodnji. Dalje, održivi dizajn može potaknuti promjene u globalnoj modnoj industriji prema održivijem modelu poslovanja. Brendovi koji usvajaju održive prakse mogu djelovati kao pokretači promjena i utjecati na druge sudionike u industriji da slijede njihov primjer. Kroz inovativne pristupe kao što su recikliranje, ponovno korištenje materijala i dizajn bez otpada, modna industrija može smanjiti svoj ekološki otisak i postati odgovornija prema planetu i društvu. [27]

7. IZAZOVI I OGRANIČENJA

Izazovi i ograničenja u integraciji materijala za ponovnu upotrebu u modnom dizajnu reflektiraju složenost i ambiciju prelaska prema održivijem modelu poslovanja u modnoj industriji. Prvi i možda najznačajniji izazov je varijabilna kvaliteta recikliranih materijala. Kvaliteta i dostupnost recikliranih sirovina mogu značajno varirati, što može utjecati na estetiku, trajnost i funkcionalnost krajnjeg proizvoda. Osim toga, nedostatak standardiziranih specifikacija za reciklirane materijale često zahtijeva dodatne napore u istraživanju i razvoju kako bi se osigurala njihova upotrebljivost u modnoj proizvodnji. Tehnički izazovi također igraju ključnu ulogu. Primjena složenih tehnika poput dizajna bez otpada zahtijeva napredne vještine i tehnike krojenja koje nisu uvijek lako implementirati u proizvodne procese. Dizajniranje uz minimalni otpad zahtijeva precizno planiranje kako bi se maksimalno iskoristila tkanina, što može produžiti vrijeme izrade i povećati troškove proizvodnje. Ovi tehnički izazovi često zahtijevaju inovativnost i stručnost u modnom dizajnu i proizvodnji. Ekonomski izazovi su također važni. Iako integracija recikliranih materijala može dugoročno smanjiti troškove nabave sirovina, početni troškovi prilagodbe proizvodnih procesa mogu biti visoki. Brendovi se suočavaju s investicijama u obuku radne snage, nove tehnologije i prilagodbu proizvodnih linija kako bi učinkovito koristili reciklirane materijale. Drugi ključni aspekt je potreba za edukacijom potrošača o održivosti. Potrošači sve više traže odgovorne

proizvode, ali obrazovanje o važnosti održivog potrošačkog ponašanja i utjecaju mode na okoliš može biti izazovno. Brendovi su često suočeni s izazovom kako pružiti transparentnost i informacije o održivosti svojih proizvoda, što može utjecati na percepciju potrošača i njihovu spremnost za kupnju održivih proizvoda. Pravne i regulatorne smjernice također igraju važnu ulogu u održivoj modnoj industriji. Regulacije o upravljanju otpadom, recikliranju i očuvanju okoliša mogu varirati u različitim državama i regijama, što može utjecati na operativne procese modnih brendova. Prilagodba i usklađivanje s tim smjernicama zahtijeva dodatna ulaganja u pravne i regulatorne poslove. [28]

Unatoč ovim izazovima, integracija održivih praksi u modni dizajn pruža i brojne prednosti. Osim smanjenja ekološkog otiska i promicanja održivog razvoja, održiva moda može potaknuti inovacije, poboljšati imidž brenda, privući nove skupine potrošača i dugoročno povećati profitabilnost. Kako se svijest o važnosti održivosti nastavlja širiti, modna industrija se sve više okreće prema održivim praksama kao ključnom elementu za budućnost industrije.

8. PONOVA UPOTREBA KORIŠTENIH TEKSTILNIH MATERIJALA KAO POTICAJ U REALIZACIJI AUTORSKE KOLEKCIJE ODJEĆE

Odlučila sam se baviti temom ponovne upotrebe korištenih tekstilnih materijala zbog nekoliko ključnih razloga koji su me duboko motivirali. Tekstilna industrija je jedan od najvećih zagađivača okoliša, odgovorna za ogromne količine otpada i emisije štetnih plinova. Svijest o negativnom utjecaju brze mode na okoliš potaknula me da istražim alternativne metode proizvodnje koje bi mogle smanjiti ekološki otisak mode. Također, korištenje već postojećih materijala, umjesto proizvodnje novih, ekonomski je isplativo i može smanjiti troškove proizvodnje, što je bitno za male dizajnere. Iako korištenje korištenih materijala donosi jedinstvene kreativne izazove, svaki komad materijala ima svoju povijest i karakteristike koje mogu inspirirati inovativne dizajnerske ideje. Reciklirani materijali često imaju jedinstvene teksture i uzorke koji dodaju posebnu vrijednost dizajnim. Inspiraciju sam pronašla u radovima domaćih i međunarodnih dizajnera poput Klisab, Nigel Xavier, Stella McCartney, Shie Lyu i Alexandra Armata, koji koriste patchwork tehnike i reciklirane materijale u svojim kolekcijama. Njihovi uspjesi pokazali su mi da je moguće stvoriti prekrasne i komercijalno uspješne proizvode iz korištenih materijala. Iz osobnog iskustva, rad s različitim tekstilnim materijalima tijekom studija i prakse dao mi je uvid u mogućnosti i potencijal recikliranih materijala. Vidjela sam koliko je važno smanjiti otpad i koliko kreativnosti i inovacija može proizaći iz rada s postojećim materijalima. Ova tema mi omogućava da kombiniram svoju ljubav prema modi s mojim vrijednostima u pogledu održivosti i etike, pružajući priliku da kroz dizajn doprinesem pozitivnim promjenama u modnoj industriji.

U svojim radovima najviše koristim traper pošto je to jedan od najizdržljivijih materijala. Uz traper razmišljala sam kako bi bilo odlično koristiti druge odjevne predmete koji su šareni kako bi se razbila monotonija pa sam u dizajn uključila kravate različitih dezena, košulje koje su karirane i u raznim bojama i tabletiće, tj. podmetače koje sam dobila od bake i veoma su me inspirirali pa sam ih također htjela uključiti u par dizajna.

9. KOLEKCIJA































10. KONSTRUKCIJA ODABRANOG MODELA

Za konstrukciju modela odabrala sam hoodicu sa petog modela. Hoodica je izrađena na način da se na prvotno iskrojenu temeljni kroj našivaju modelirani paneli. Na prednjoj i stražnjoj strani se nalaze simetrični paneli koji stvaraju efekt križa, što dodaje vizualni interes i razlikuje se od standardnih hoodie dizajna. Kapuljača ima dvije uzice za prilagodbu, a rukavi završavaju s elastičnim manžetama za bolje pristajanje. Donji rub hoodice također je elastičan, što pruža dodatnu udobnost.

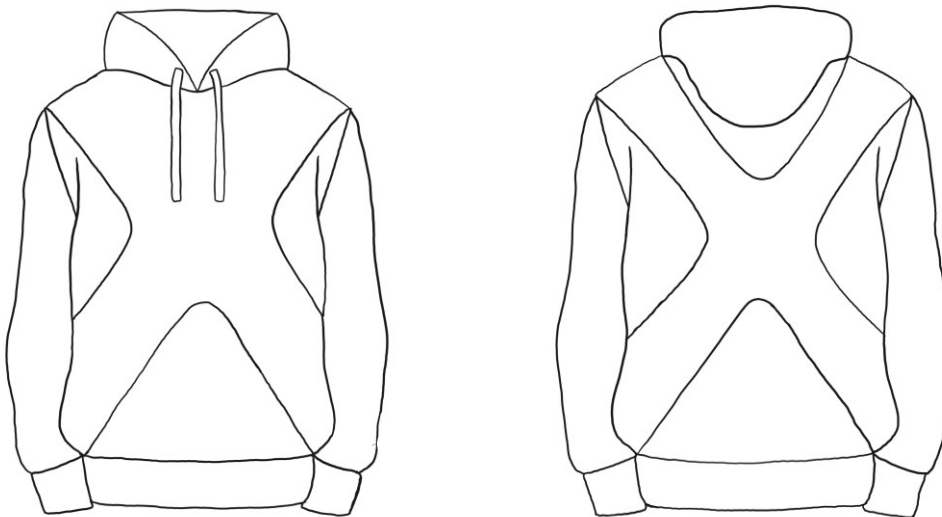

Sl. 16. Skica modela [31]

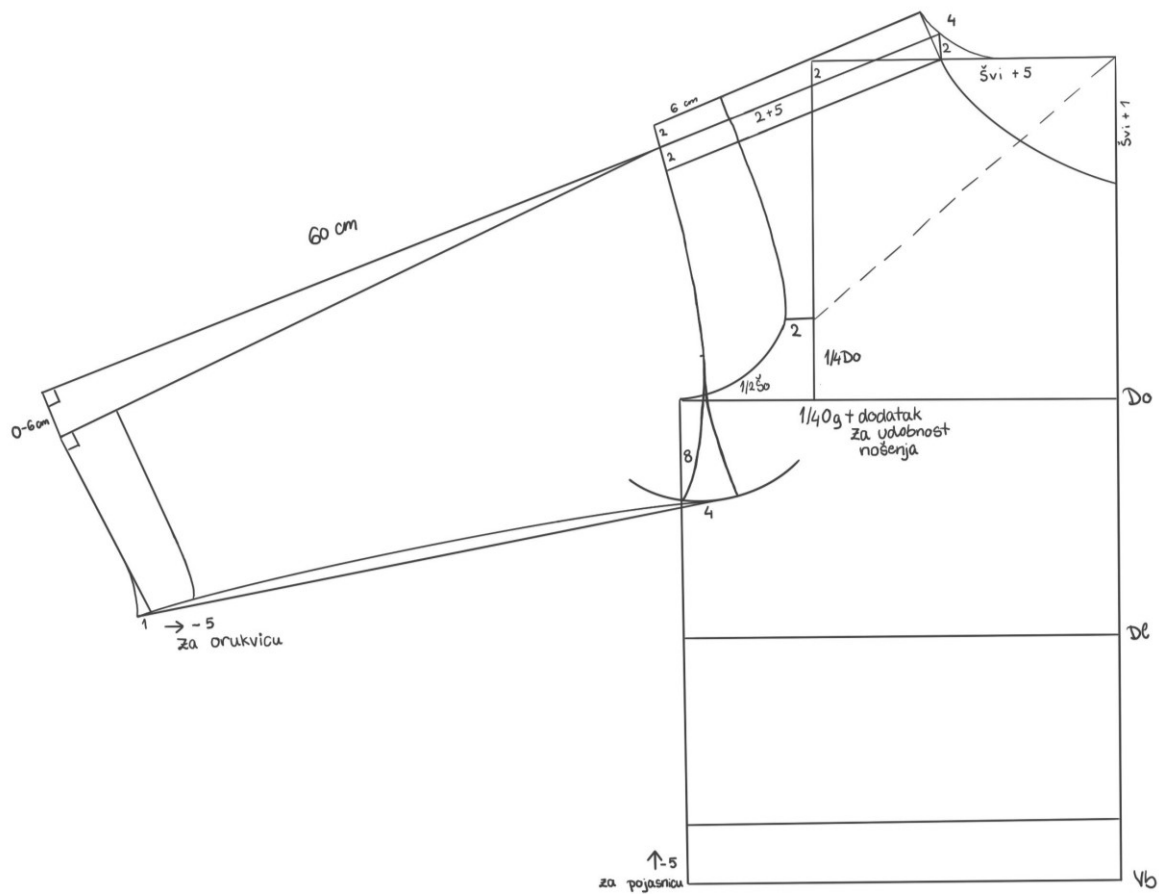

Sl. 17. Konstrukcija prednjeg i stražnjeg dijela [32]

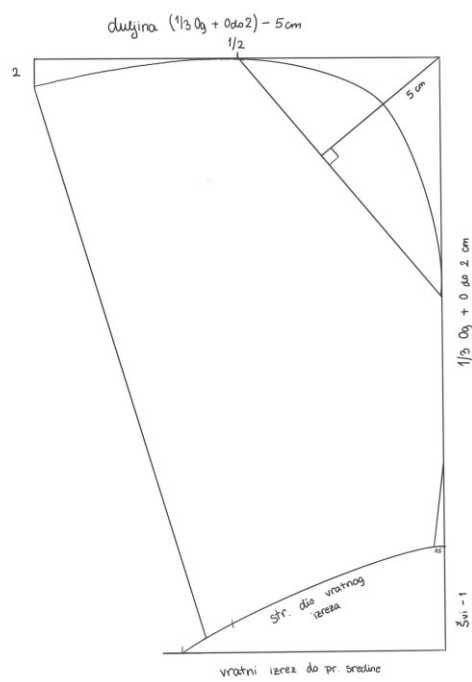

Sl. 18. Konstrukcija kapuljače [33]

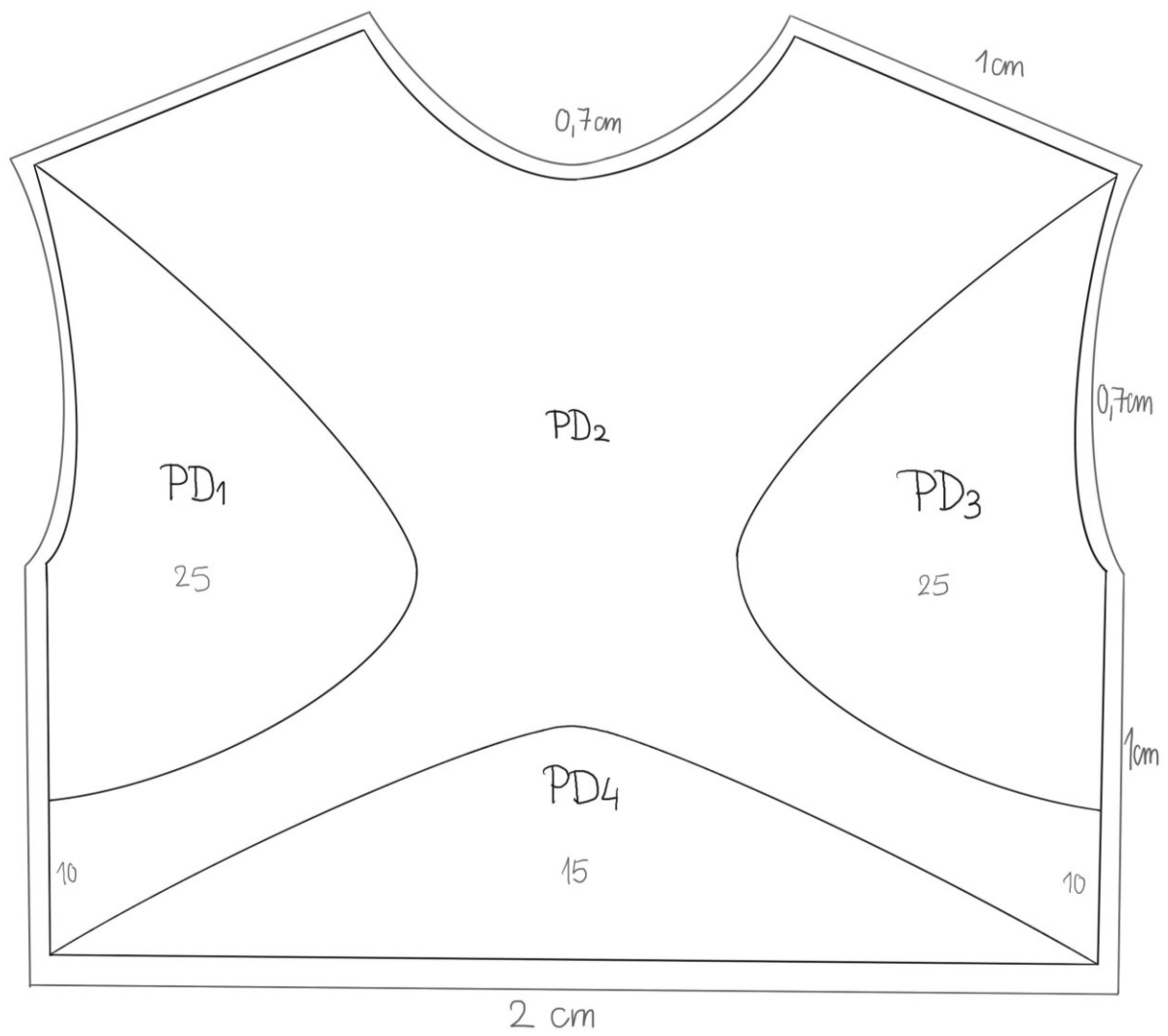

Sl. 19. Šavni dodatci na temeljnom kroju prednjeg dijela + modeliranje [34]

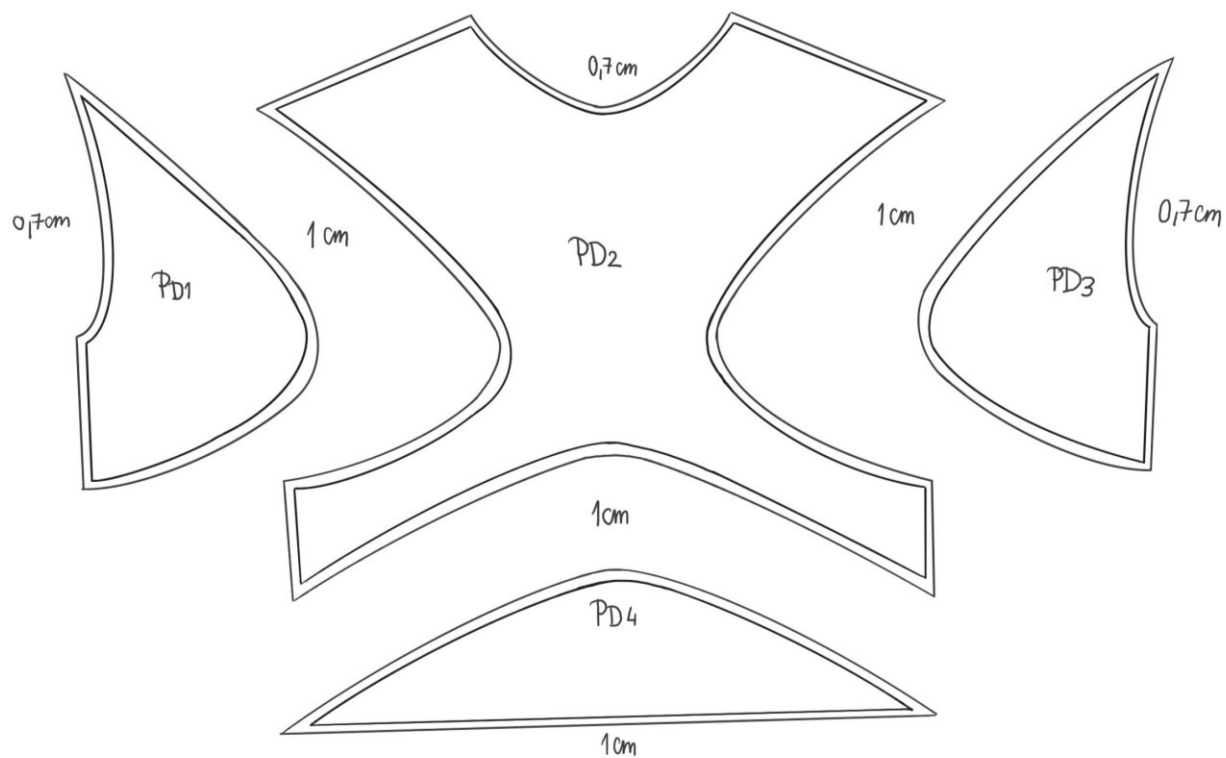

Sl. 20. Šavni dodatci na modeliranim dijelovima [35]

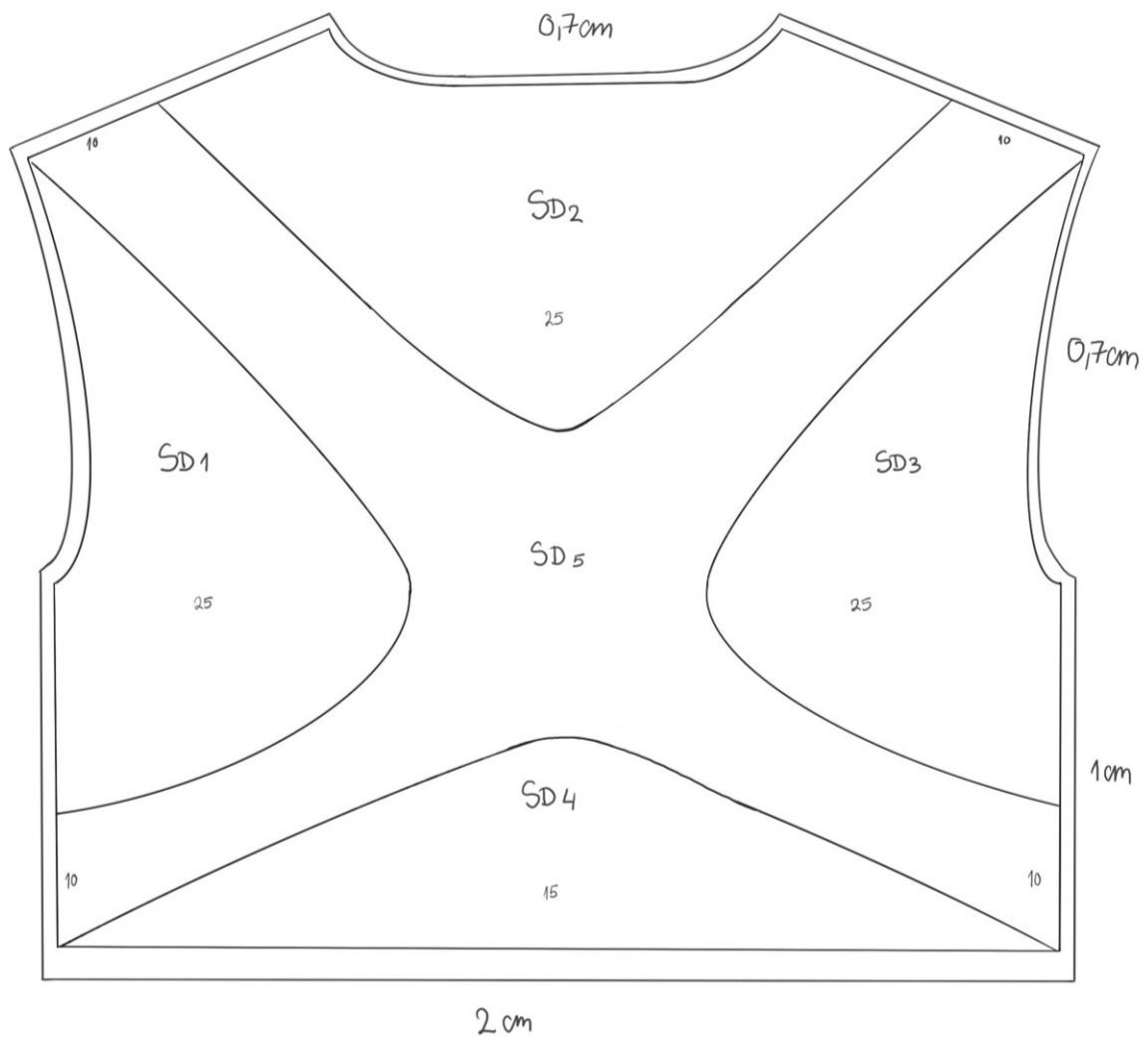

Sl. 21. Šavni dodatci na temeljnom kroju stražnjeg dijela + modeliranje [36]

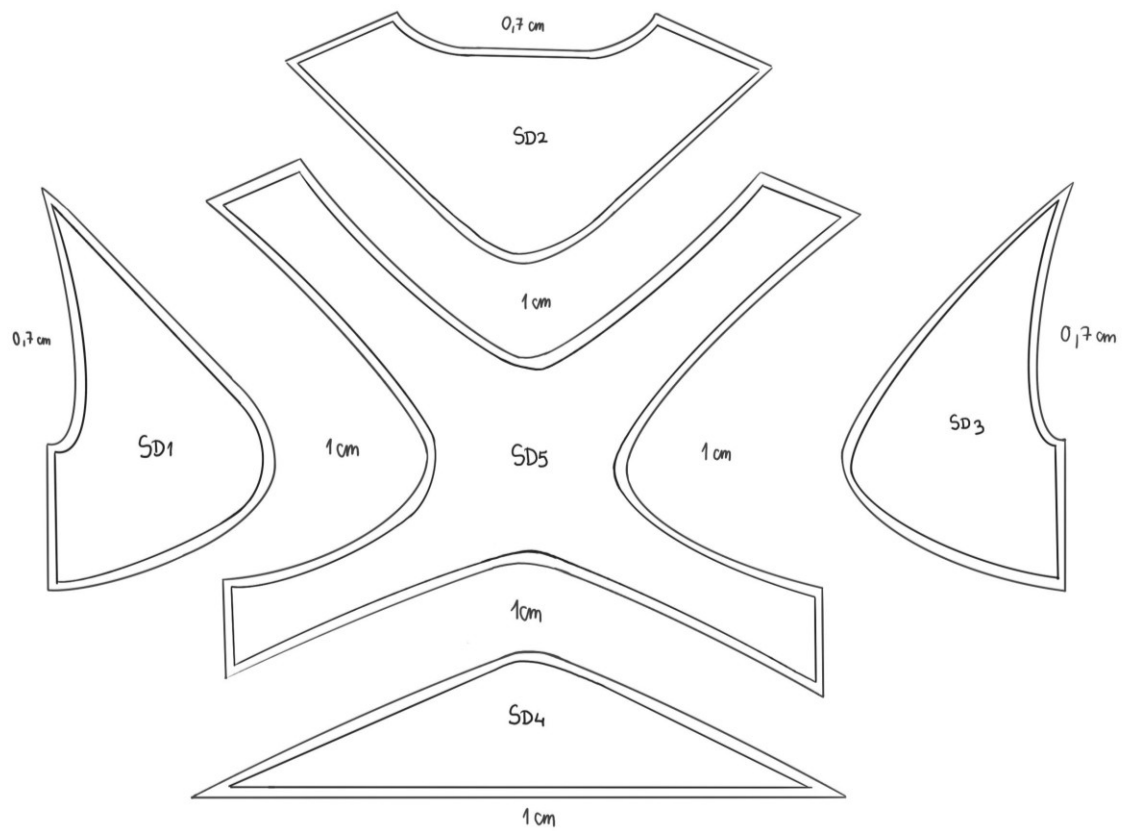

Sl. 22. Šavni dodatci na modeliranim dijelovima [37]

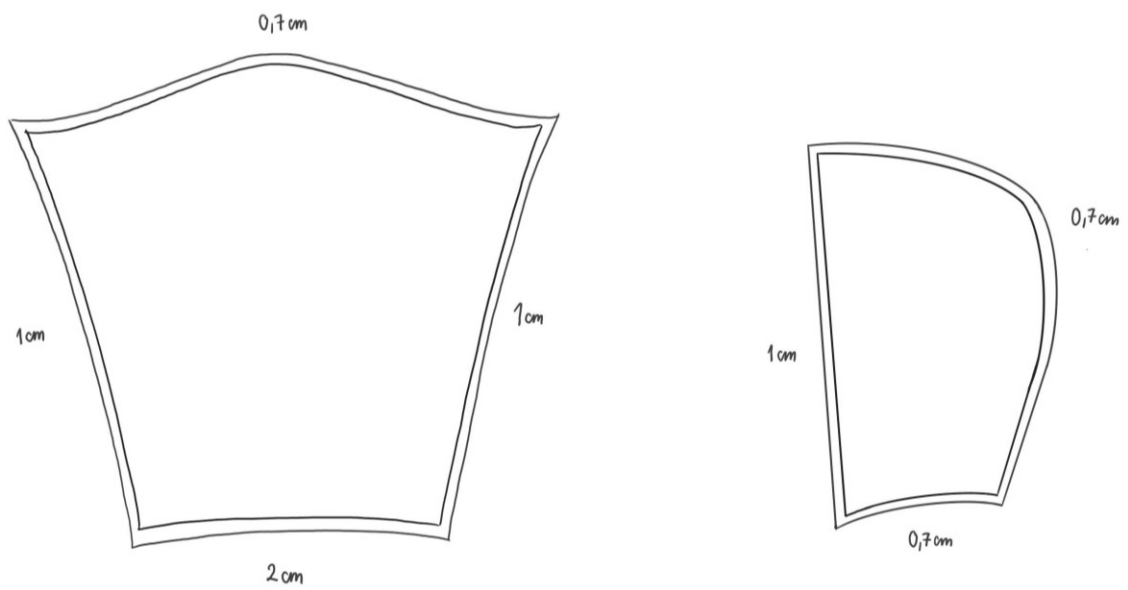

Sl. 23. Šavni dodatci na rukavu i kapuljači [38]

11. REALIZIRANI ODJEVNI PREDMET MODELA IZ KOLEKCIJE

Izrada ove hoodice proizašla je iz duboke fascinacije mogućnošću transformacije naizgled neupotrebljivih materijala u nosive umjetničke komade. Dok sam istraživala svijet tekstila, privukla me ideja kombiniranja materijala koji se rijetko viđaju zajedno, a u ovom slučaju, traper, razne tkanine od košulja pa čak i stolnjaci. Ovi materijali, svaki sa svojom jedinstvenom pričom i karakteristikama, kao i teksturom, debljinom i kvalitetama, inspirirali su me da stvorim nešto novo, nešto što nadilazi tradicionalne norme u modi. Kreativni proces izrade ove hoodice započeo je s idejom da prkosim konvencijama i stvaram odjeću koja nekima možda nema smisla. Smatram da moda nije samo o funkcionalnosti, već i o izražavanju osobnosti i inovativnosti. Htjela sam stvoriti komad odjeće koji će izazivati znatiželju i potaknuti ljude da preispitaju svoje predrasude o tome što moda može biti. Kombinacija tropera, koja daje čvrstoću i izdržljivost, i mekših materijala od košulja i stolnjaka, koji dodaju udobnost i fleksibilnost, stvorila je jedinstveni dizajn koji je istovremeno praktičan i vizualno intrigantan. Svaki detalj na ovoj hoodici pažljivo je osmišljen kako bi se postigla ravnoteža između funkcionalnosti i estetike, i tako smo dobili odjevni predmet koji je istovremeno moderan i svestran.

Također me zanimalo može li se koristiti više boja tkanina koje možda ne idu jedna s drugom, pa sam tako odlučila prihvatiti taj izazov. Kombinacija različitih boja i tekstura materijala stvorila je vizualno dinamičan i intrigantan dizajn. Traper, koji daje čvrstoću i izdržljivost, i mekši materijali od košulja i stolnjaka, koji dodaju udobnost i fleksibilnost, zajedno s različitim bojama i uzorcima, rezultirali su jedinstvenim izgledom. Uzimanje ovog izazova omogućilo mi je da istražim granice dizajna i kreativnosti. Kombiniranje boja i tkanina koje se obično ne bi smatrale kompatibilnima, pokazalo se kao inspirativno iskustvo koje je proširilo moje razumijevanje mode i dizajna.

Oduvijek me fasciniralo korištenje materijala koji su nekima neupotrebljivi i pretvaranje istih u nešto novo i funkcionalno. Voljela bih stvarati odjeću koja nekima možda nema smisla, jer vjerujem da moda treba biti izraz kreativnosti i inovativnosti. Kombiniranje tropera i materijala od košulja i stolnjaka, koji se obično ne bi koristili zajedno, izazov je koji sam htjela prihvatiti. Rezultat je odjevni predmet koji je jedinstven, praktičan i stilski. Ova hoodica je odraz moje strasti prema reciklaži i transformaciji materijala, kao i moje želje da stvorim nešto posebno i drugačije.

Nakon što sam završila s izradom ove jedinstvene hoodie, odlučila sam je fotografirati u urbanom okruženju s grafitima kako bih naglasila njen moderan i urbani stil. Urbanost grafita, s njihovim šarenim i često kaotičnim dizajnom, savršeno se uklapa s estetikom hoodie koja spaja različite materijale i boje. Ova je fotografija osmišljena da prikazuje hoodie kao komad koji je savršen za svakodnevne aktivnosti u gradu, ali i dovoljno poseban da se ističe u gomili.



Sl. 24. Fotografija realiziranog odjevnog predmeta [39]



Sl. 25. Fotografija realiziranog odjevnog predmeta [40]



Sl. 26. Fotografija realiziranog odjevnog predmeta [41]



Sl. 27. Fotografija realiziranog odjevnog predmeta [42]

12. ZAKLJUČAK

Integracija recikliranih i ponovno korištenih materijala u dizajnu odjeće nije samo trend, već nužnost u borbi protiv ekoloških izazova koje nosi globalna proizvodnja odjeće. Kroz pregled prednosti kao što su smanjenje ekstrakcije prirodnih resursa, smanjenje otpada i emisije stakleničkih plinova te podrška pravednijim radnim uvjetima i lokalnim zajednicama, jasno je da održiva moda ima pozitivan utjecaj na okoliš, ekonomiju i društvo. Unatoč izazovima poput varijabilne kvalitete recikliranih materijala, tehničkih zahtjeva i ekonomskih troškova prilagodbe, sve više dizajnera i brendova prepoznaje važnost i potencijal održive proizvodnje. Edukacija potrošača i promjene u potrošačkim navikama ključne su za daljnji napredak prema održivijoj modnoj industriji. Stoga, daljnji razvoj tehnologija recikliranja, poticanje inovacija u dizajnu bez otpada te podrška transparentnim i odgovornim lancima opskrbe ključni su koraci ka stvaranju mode koja ne samo da nadmašuje estetske standarde, već i djeluje u skladu s principima očuvanja okoliša i društvene odgovornosti. Održiva moda nije samo trend, već imperativ za budućnost industrije mode i globalne zajednice u cjelini.

13. LITERATURA

- [1] James Davis, Catherine Casson and John Lee, „Recycling and upcycling waste in the late medieval urban economy“ <https://blog.history.ac.uk/2021/02/recycling-and-upcycling-waste-in-the-late-medieval-urban-economy/> , objavljeno 3. Veljače, 2021.
- [2] „8 Facts about Clothes Rationing in Britain During the Second World War“ <https://www.iwm.org.uk/history/8-facts-about-clothes-rationing-in-britain-during-the-second-world-war> , pročitano 11.06.2024.
- [3] Sl.1. Poster za kampanju „Make Do and Mend“ https://media.iwm.org.uk/cantaloupe/iiif/2/148%7C%7C302%7C%7Csuper_000000.jpg/full/865./0/default.jpg
- [4] „UPCYCLING VS RECYCLING : UNDERSTANDING THE DIFFERENCE“ , <https://www.aatise.com/en/blog/upcycling-vs-recycling-understanding-the-difference-n66> , objavljeno 27. Srpnja, 2023.
- [5] Giada Nizzoli, „Recycling in Fashion: Can It Solve Its Environmental Problems?“ <https://www.projectcece.com/blog/586/recycling-in-fashion/> , objavljeno 7. Lipnja, 2023
- [6] Sl. 2. Zago dukserica od recikliranog pamuka marke Aatise https://www.aatise.com/13502-large_default/sweat-femme-col-rond-en-coton-upcycle-zago-baby-blue.jpg?t=3325?t=3325
- [7] Sl. 3. Zyclos reciklirani pulover marke Aatise https://www.aatise.com/13936-large_default/pull-blanc-femme-col-rond-zyclos-en-fil-recycle-ecorresponsable.jpg?t=3325?t=3325
- [8] Anna Brismar, „Seven forms of sustainable fashion“ <https://greenstrategy.se/seven-forms-of-sustainable-fashion/> , objavljeno 2014.
- [9] Sl. 4. „Seven forms of sustainable fashion“-Anna Brismar,2012 <https://greenstrategy.se/wp-content/uploads/2022/03/Seven-forms-of-sustainable-fashion-Copyright-Green-Strategy-jpg.jpg>
- [10] LeSecrets DeLaMode, „Why is Sustainable Fashion Good for the Economy?“ <https://medium.com/@lesecretsmemamode/why-is-sustainable-fashion-good-for-the-economy-c37e391f6c2f> , objavljeno 27. rujna, 2023
- [11] Renée Cho, „Why Fashion Needs to Be More Sustainable“, <https://news.climate.columbia.edu/2021/06/10/why-fashion-needs-to-be-more-sustainable/> , objavljeno 10. Lipnja, 2021.
- [12] Kate Fletcher, Lynda Grose: Fashion and Sustainability: Design for Change, Laurence King Publishing, 21. Ožujak, 2012.
- [13] Sl. 5. Zero-waste tehnika rezanja-iz knjige „Fashion and Sustainability: Design for Change“ stranica 47.

- [14] Redress, „A GARMENT’S LIFECYCLE, SUSTAINABLE FASHION EDUCATOR PACK“
https://static1.squarespace.com/static/582d0d16440243165eb756db/t/60bda6dbb33637072f938b51/1623041781234/EducatorPack_Topic1_EN_20180614_1443_Final.pdf , objavljeno 2018.
- [15] Sl. 6. „Cradle-to-Grave“ koncept https://images.squarespace-cdn.com/content/v1/582d0d16440243165eb756db/1668353383665-U0ANJHDS33DM1A0RCYTG/Lifecycle_Page_1.jpg?format=2500w
- [16] Sl. 7. „Cradle-to-Cradle“ koncept https://images.squarespace-cdn.com/content/v1/582d0d16440243165eb756db/1668353411258-G23X5P4YMG06ROZ40RNG/Lifecycle_Page_2.jpg?format=2500w
- [17] Alex Kessler, „Why The Next In Fashion Winner Is Worthy Of Every Bit Of Hype“, <https://www.vogue.co.uk/fashion/article/next-in-fashion-season-2-winner-nigel-xavier> , objavljeno 21. Ožujka, 2023.
- [18] Sl. 8. Fotografija pobjede Nigela Xaviera u dugoj sezoni „Next in Fashion“ na Netflixu <https://th.bing.com/th/id/OIP.ljHs-9EgSQ5rElqi3lovGwAAAA?rs=1&pid=ImgDetMain>
- [19] Sl.9. Nigel Xavier, Archive Collection
https://pbs.twimg.com/media/F31OLH8XwAA_sz0?format=jpg&name=large
- [20] „Vogue Designer Swap: Reinterpreting Shie Lyu’s work in a creative-swap „, <https://www.stellamccartney.com/it/it/stellas-world/vogue-designer-swap-reinterpreting-shie-lyus-work-in-a-creative-swap.html> , objavljeno 20. Lipnja, 2023.
- [21] Sl. 10. Stellina interpretacija Lyuinog rada
https://www.stellamccartney.com/dw/image/v2/BCWD_PRD/on/demandware.static/-/Library-Sites-StellaMcCartneySharedLibrary/default/dwd26fa37f/images/SW/2023VogueCreativeSwap/1500x1050-02.jpg?sw=860&sh=603
- [22] Sl. 11. Lyuina interpretacija Stellingog rada
https://www.stellamccartney.com/dw/image/v2/BCWD_PRD/on/demandware.static/-/Library-Sites-StellaMcCartneySharedLibrary/default/dwd0ee8e61/images/SW/2023VogueCreativeSwap/1500x1050-04.jpg?sw=860&sh=603
- [23] Zoel Hernández, „ALEXANDRA ARMATA, PUSHING THE LIMITS OF CREATIVITY“, <https://metalmagazine.eu/post/alexandra-armata> , pročitano 14. Lipnja, 2024.
- [24] Sl. 12. Rad iz kolekcije "30 traperica u 30 dana"
<https://d1nb66474jleql.cloudfront.net/assets/dff29179-eecf-40fb-8883-605ca5b6e1e9/Alexandra%20Armata%20Metalmagazine%2025.jpg?format=webp>

- [25] Sl. 13. Rad iz kolekcije "30 traperica u 30 dana"
<https://d1nb66474jleql.cloudfront.net/assets/90878f31-5382-4413-bc2e-b5f55af6d408/Alexandra%20Armata%20Metalmagazine%2031.jpg?format=webp>
- [26] Julia Millot, „3 Reuse examples to reduce textile waste“,
<https://rheaply.com/blog/textile-waste/> , pročitano 15. Lipnja, 2024.
- [27] Recovo, „What Is Upcycling? The Next Step In Sustainable Fashion“,
<https://recovo.co/en/blog/article/what-is-upcycling-the-next-step-in-sustainable-fashion> ,
pročitano 17. Lipnja, 2024.
- [28] Sustainable Fashion.ie, Disadvantages Of Up-Cycling Fashion,
<https://sustainablefashion.ie/sustainable-fashion-tips/disadvantages-of-up-cycling-fashion/> ,
objavljeno 17. Prosinca, 2023.
- [29] Ana Josipović, Tražili smo idealne traperice... i pronašli ih
<https://www.stylezagreb.com/2017/10/trazili-smo-idealne-traperice-i-pronasli-ih/> , pročitano
3. Srpanja 2024.
- [30] #KLISAB #DENIMDENIM X LEXUS <https://youtu.be/BTnBve1zpj4> , objavljeno 7.
rujna 2022.
- [31] Sl. 16. Skica modela
- [32] Sl. 17. Konstrukcija prednjeg i stražnjeg dijela
- [33] Sl. 18. Konstrukcija kapuljače
- [34] Sl. 19. Šavni dodatci na temeljnom kroju prednjeg dijela + modeliranje
- [35] Sl. 20. Šavni dodatci na modeliranim dijelovima
- [36] Sl. 21. Šavni dodatci na temeljnom kroju stražnjeg dijela + modeliranje
- [37] Sl. 22. Šavni dodatci na modeliranim dijelovima
- [38] Sl. 23. Šavni dodatci na rukavu i kapuljači
- [39] Sl. 24. Fotografija realiziranog odjevnog predmeta
- [40] Sl. 25. Fotografija realiziranog odjevnog predmeta
- [41] Sl. 26. Fotografija realiziranog odjevnog predmeta
- [42] Sl. 27. Fotografija realiziranog odjevnog predmeta