

# Estetika suvremene sportske odjeće u kontekstu hibridizacije modnih silueta 1950-ih godina

---

Ribičić, Matea

Master's thesis / Diplomski rad

2020

Degree Grantor / Ustanova koja je dodijelila akademski / stručni stupanj: **University of Zagreb, Faculty of Textile Technology / Sveučilište u Zagrebu, Tekstilno-tehnološki fakultet**

Permanent link / Trajna poveznica: <https://um.nsk.hr/um:nbn:hr:201:321214>

Rights / Prava: [In copyright](#) / [Zaštićeno autorskim pravom.](#)

Download date / Datum preuzimanja: **2024-11-06**



Repository / Repozitorij:

[Faculty of Textile Technology University of Zagreb - Digital Repository](#)



SVEUČILIŠTE U ZAGREBU  
TEKSTILNO-TEHNOLOŠKI FAKULTET

DIPLOMSKI RAD  
ESTETIKA SUVREMENE SPORTSKE ODJEĆE U KONTEKSTU HIBRIDIZACIJE  
MODNIH SILUETA 1950-IH GODINA

MATEA RIBIČIĆ

Zagreb, rujan 2020

SVEUČILIŠTE U ZAGREBU  
TEKSTILNO-TEHNOLOŠKI FAKULTET  
ZAVOD ZA DIZAJN TEKSTILA I ODJEĆE

DIPLOMSKI RAD

ESTETIKA SUVREMENE SPORTSKE ODJEĆE U KONTEKSTU HIBRIDIZACIJE  
MODNIH SILUETA 1950-IH GODINA

IZV.PROF.ART.DR.SC. JASMINKA KONČIĆ

MATEA RIBIČIĆ 11028/TMD-MD

Zagreb, rujan 2020.

UNIVERSITY OF ZAGREB  
FACULTY OF TEXTILE TECHNOLOGY  
DEPARTMENT OF TEXTILE AND FASHION DESIGN

MASTER'S THESIS

AESTHETICS OF CONTEMPORARY SPORT CLOTHING IN THE CONTEXT OF  
HYBRIDIZATION OF FASHION SILOETS OF THE 1950'S

ASS.PROF.ART.PHD. JASMINKA KONČIĆ

MATEA RIBIČIĆ 11028/TMD-MD

Zagreb, September 2020.

## TEMELJNA DOKUMENTACIJSKA KARTICA

Zavod za dizajn tekstila i odjeće

Modul: Modni dizajn

Broj stranica: 76

Broj slika: 53

Broj tablica: 2

Broj priloga: 6

Broj literaturnih izvora: 22

Članovi povjerenstva: 1. Izv.prof.dr.sc. Katarina Nina Simončič  
2. Izv.prof.art.dr.sc. Jasminka Končić  
3. Doc.dr.sc. Ksenija Doležal  
4. Doc.dr.sc. Irena Šabarić

Datum predaje:

Datum obrane:

## SAŽETAK

Ovaj diplomski rad obrađuje temu „Estetika suvremene sportske odjeće u kontekstu hibridizacije modnih silueta 1950-ih godina“. Rad se bavi istraživanjem mode razdoblja 1950-ih godina i sportske odjeće suvremenog doba. Ovaj rad pokušat će dočarati mogućnosti oblikovanja današnje mode hibridizacijom dvaju suprotnih modnih izričaja koji su po svim odlikama različiti. Istraživat će utjecaj visoke mode na sportsku odjeću koja time postaje modna, a ujedno i funkcionalna. Cilj rada je pokazati koliko je moda prilagodljiva, promjenjiva, i koliko ima utjecaj u današnjem vremenu u kojem sve više dolazi do osuvremenjavanja modnih trendova prošlog stoljeća.

Ključne riječi: moda 1950-ih, suvremena moda, suvremena sportska odjeća, aktivna sportska odjeća, hibridizacija.

## **ABSTRACT**

This master theses will work on subject „The aesthetics of contemporary sportswear in the context of the hybridization of fashion silhouettes in the 1950’s“. It will be exploring the fashion of the 1950’s and the sportswear of modern times. This paper will attempt to evoke the possibilities of shaping today's fashion by hybridizing two opposite fashion expressions that are different in all their qualities. It will explore the impact of high fashion on sportswear that becomes fashionable as well as functional. The aim of this paper is to show how adaptable, changeable, and how influential it is in the present day, when more and more modern trends are being updated from the last century.

Key words:fashion of 1950’s, contemporary fashion, contemporary sportswear, activ sportswear, hybridization.

## SADRŽAJ

1. UVOD.....	5
2. SPORTSKA ODJEĆA.....	6
2.1. Karakteristike i funkcije sportske odjeće.....	8
2.1.1. Sportska odjeća i aktivna sportska odjeća.....	9
2.2. Povijesni razvoj sportske odjeće.....	11
2.3. Suvremena sportska odjeća.....	16
2.4. Sportska odjeća u modnom svijetu.....	17
2.4.1. Utjecaj sportske odjeće u modnom svijetu.....	20
2.5. Materijali u sportskoj odjeći.....	21
3. MODA 1950-ih.....	23
3.1. Povijest mode 1950-ih godina.....	25
3.1.1. Odjevne siluete i stilovi kroz godine.....	28
3.2. Značajni modni dizajneri razdoblja 1950-ih godina.....	30
3.2.1. Utjecaj Diorovog <i>New looka</i> na modu 1950-ih godina.....	33
3.3. Modni dodatci .....	35
3.4. Materijali i tekstilni uzorci.....	37
4. HIBRIDIZACIJA U MODI.....	40
5. RAD NA VLASTITOJ KOLEKCIJI.....	44
6. KONSTRUKCIJA I MODELIRANJE ŽENSKJE JAKNE IZ KOLEKCIJE.....	57
6.1. Opis modela ženske jakne.....	57
6.2. Konstrukcija temeljnog kroja ženske jakne .....	58
6.3. Konstrukcija rukava za temeljni kroj ženske jakne.....	60
6.4. Modeliranje i dodavanje šavnih dodataka.....	61
7. ZAKLJUČAK.....	69
8. POPIS LITERATURE.....	70
8.1. Popis i izvori slikovnog prikaza.....	72



## 1. UVOD

Diplomski rad pod nazivom „Estetika suvremene sportske odjeće u kontekstu hibridizacije modnih silueta 1950-ih godina“ bavit će se istraživanjem suvremene sportske odjeće koja ima određenu funkciju u različitim granama sporta, koja svojim preoblikovanjem tj. hibridizacijom dobiva sasvim novi oblik i u potpunosti novu funkciju. Također se bavi istraživanjem mode 1950-ih godina koja ne samo da je bila veoma značajna u to doba, nego ima i veliki utjecaj na današnju modu. Cilj rada je pokazati prilagodljivost modnih trendova 1950-ih u suvremenoj modnoj estetici.

U prvom dijelu rada bavit ću se istraživanjem sportske odjeće, ponajprije njene primarne funkcije, njene uporabe i načina oblikovanja. Također ću se baviti povijesnim aspektom sportskog odijevanja i njegovom primjenom u suvremenom dizajnu. Istražit ću veliki broj oblika pojavljivanja sportske odjeće u modnom svijetu i u kojim aspektima mode. Zatim ću spomenuti značajne dizajnere koji su utjecali na pojavljivanje sportske odjeće u modi te razvitak tehnologija i materijala kroz povijest.

Budući da moja kolekcija nastaje spajanjem dvaju suprotnih pojmova sporta i mode 1950-ih godina, drugi dio rada temelji se na istraživanju mode 1950-ih godina. Ponajprije ću proći kroz povijesne aspekte mode 1950-ih godina, način na koji se moda postupno razvijala i mijenjala kroz godine te što je konkretno utjecalo na to. Budući da je to razdoblje nakon završetka rata, došlo je do velikih promjena u načinu života ali i u modi. Brojni dizajneri poput Christobal Balenciaga, Coco Chanel, Pierre Balmain i drugi uvode velike promjene u svijet mode. Podloga takvim kretanjima u modi bila je revolucionarna 1947. godina i pojava *New looka*

U trećem dijelu kratko će biti objašnjen pojam hibridizacije, spajanja dvaju naizgled suprotnih područja mode i sporta kako bi se lakše razumio četvrti, u kojem ću se baviti istraživanjem vlastite kolekcije, koja nastaje spajanjem ta dva suprotstavljena pojma te pojmove mode 1950-ih i sportske odjeće koristim kao polazište za stvaranje suvremenih odjevnih predmeta.

## 2. SPORTSKA ODJEĆA

Sport je važan segment života mnogih ljudi. Kada govorimo o sportskoj odjeći to se može odnositi na: sportsku odjeću za svakodnevno, ležerno odijevanje ili na aktivnu sportsku odjeću isključivo namijenjenu za sport. Sportska odjeća se sve više počela nositi u svakodnevnom životu. Ovakav način odijevanja postao je uskoro vrlo popularan u Americi i dobio naziv *American look*.

Sport je postao dominantan kulturni utjecaj u svijetu danas. Pojavljuje se u svim aspektima našega života, od zabave, mode, posla, zdravlja itd. U posljednjih pola stoljeća sportska odjeća postala je pokretač novih trendova u modi i tekstilnih inovacija. Uskoro je postala modni trend i njena popularnost sve više raste. Zavladała je modnim svijetom pojavljujući se na različite načine i u različitim oblicima. Aktivna sportska odjeća postajala je sve više modno prihvatljiva. Sportski odjevni predmeti počinju se pojavljivati u visokoj modi, a primjer za to su popularni sportski brendovi poput Nike i Adidas koji proizvode modnu sportsku odjeću, gdje se istaknuo Yamamoto sa svojom *Y-3* kolekcijom, koja je izrađena upravo za Adidas. S druge strane je brend Lululemon koji izvorno izrađuje sportsku odjeću, ali je 2019.godine izbacio kolekciju pod nazivom *Roksanda* koja je spoj londonskom modnog dizajna i inovativnih tehnologija i tkanina za sportsku odjeću.

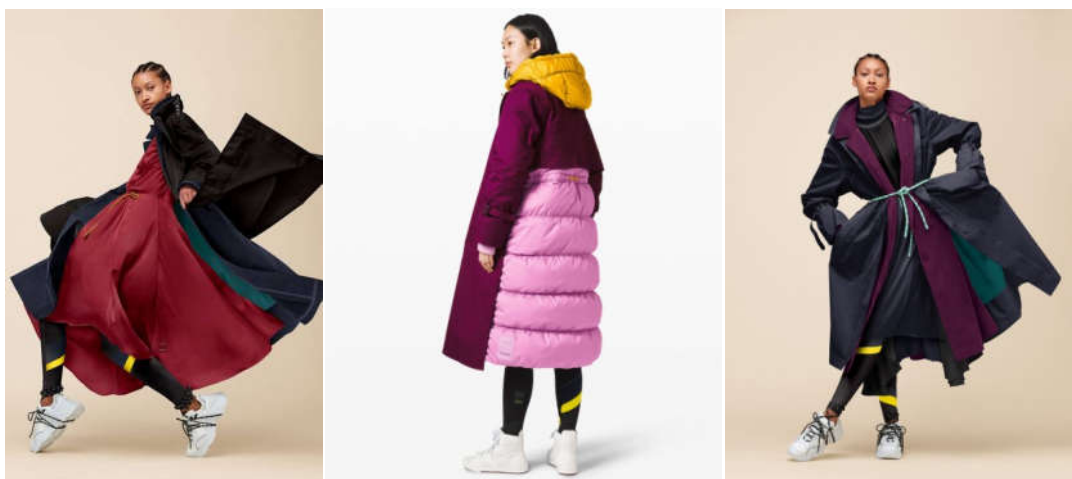

Slika 1. Lululemon, *Kolekcija Roksanda*, 2019.

Izraz sportska odjeća nije nužno sinonim za aktivnu odjeću koja je dizajnirana posebno za sudionike u sportu. Sportska odjeća kao način odijevanja je američki modni izraz, koji se od

1930-ih godina primjenjuje u dnevnoj i večernjoj modi različitog stupnja formalnosti, koji prikazuje specifičan i opušten pristup njihovu dizajnu, ostavljajući širok raspon za socijalne prilagodbe. Sportsku odjeću svrstavamo u skupinu antimodne odjeće. Plantak definira antimodu kao „ustaljenu“ odjeću, koja se polako mijenja u vremenu a cjelokupna vrijednost joj je ovisna o trajnosti“.<sup>1</sup> Može se reći da svaki modni dizajner stvara antimodnu odjeću, budući da svaki od njih ima svoj određeni stil koji pomodnjava u svakoj novoj kolekciji. Kao što Polhemus navodi u svojoj knjizi „*Fashion and-Anti fashion*„ ljudi koji se pomodno odijevaju nisu prava društvena skupina nego samo stilska kategorija“.<sup>2</sup> Razlog zbog kojeg sportsku odjeću smatramo antimodnom odjećom je taj što je ona prisutna u svom obliku od 19. stoljeća, s određenom funkcijom zaštite tijela tijekom sportskih aktivnosti. Kao takva polako se mijenja kroz vrijeme pojavom novih tehnologija i materijala. U tom pogledu jako je napredovala, ovisno o vremenu u kojem je nastajala i s obzirom na uvijete te društvene i tehnološke promjene.

S vremenom dolazi i do pojave pomodne odjeće. Plantak pojam pomodne odjeće definira kao „moda koja se vrlo brzo mijenja u vremenu, pri čemu je sama njezina biti u strelovitosti promjene, ali razmjerno malo varira u prostoru.“<sup>3</sup> Danas pomodna odjeća pokreće cijelu modnu industriju. U sportskoj odjeći u današnje vrijeme sve više dolazi do pomodnjavanja. Ona na taj način u nekim oblicima gubi svoju primarnu svrhu i postaje modna. Što znači da sportska odjeća gubi svoju primarnu svrhu zaštite tijela u sportu, a sad se koristi u svrhu mode, pa ju tako mnogi dizajneri koriste u svojim kolekcijama. Upravo je taj aspekt pomodnjavanja koji ću koristiti u izradi svoje kolekcije, koji se temelji na pomodnjennoj sportskoj odjeći i stilu osuvremenjavanja elegantne mode 1950-ih godina, čime nastaju hibridni odjevni oblici. Jedan od dizajnera koji se bavi takvim načinom dizajniranja je Yohji Yamamoto. Ugledni japanski dizajner počeo je surađivati s poznatim sportskim brendom Adidas 2002.godine. Tijekom vremena Yamamoto je izradio gotovo sve vrste sportske-*casual*<sup>4</sup> odjeće. U jednom trenutku poslovni ljudi krenuli su na posao u odijelima i teniscama i upravo je to bilo to što ga je inspiriralo da krene u izradu ovakve sportsko-*casual* odjeće. Takav način odijevanja za njega je bio fascinantna hibrid. Njegov dizajn bio je savršen spoj mode i dizajna, u potpunosti modna odjeća s detaljima sportske odjeće.

---

<sup>1</sup> Plantak M.: Moda i antimoda ;<https://www.scribd.com/doc/269197166/Moda-i-Antimoda>, 20.4.2020

<sup>2</sup>Polhemus T.,Procter L.:*Fashion and Anti-fashion-an Anthropology of Clothing and Adornment*, Thames and Hudson,1978.

<sup>3</sup>Plantak M.: Moda i antimoda ;<https://www.scribd.com/doc/269197166/Moda-i-Antimoda>, 20.4.2020

<sup>4</sup>*Casual*- Opušten i neformalan stil odijevanja.



Slika 2. Yohji Yamamoto, Y-3 kolekcija, jesen 2019. godine.

### 2.1. Karakteristike i funkcija sportske odjeće

Kaže se da je sportska odjeća jedan od glavnih američkih doprinosa povijesti modnog dizajna. Razvijena je kako bi zadovoljila potrebe sve bržeg načina života američkih muškaraca i žena. Termin „sportska odjeća“ 1930-ih godina koristi se za različite namjene, prikladna za mnoge poslovne ili društvene prigode, ali se koristio i za označavanje odjeće za sport. Sportska odjeća ide u toliko različitih smjerova istodobno: modnost je suprotna funkcionalnosti, suprotstavlja se održivosti, što znači da dok je u prošlosti sportska odjeća imala izričito jednu zadaću a to je da bude funkcionalna i namijenjena za određene sportove, danas dolazi do naglih promjena gdje se često gleda više modnost sportskih odjevnih predmeta nego njena funkcionalnost čime i sama ta odjeća sada postaje modna a sve manje funkcionalna. Takav način preoblikovanja modne odjeće prikazat ću u svojoj kolekciji u kojoj modne siluete se preoblikuju dodavanjem sportskih elemenata, kao i kombiniranjem materijala, gdje je jedan određeni dio materijala karakterističan za takav sportski tip odjeće, dok jedan dio ima pojedine karakteristike zbog kojih izgleda kao materijal za takvu vrstu odjeće, ali u principu se ne koristi. Postoje vrijednosti povezane s funkcionalnim svojstvima: *fit*<sup>5</sup>, pokretljivost, udobnost, zaštita; a postoje i one povezane s ekspresivnim atributima: uloge, status i samopoštovanje. Sportska odjeća podložna je jedinstvenim zahtjevima i problemima. Često se koristi u ekstremnim fizičkim i okolišnim uvjetima rada sa zahtjevima za pokrivanje i „pružanje pomoći“ aktivnom tijelu. Ne samo da mora zaštititi tijelo od ekstremnog fizičkog okruženja kao što je slučaj kod ekstremnih sportova, već mora zaštititi i okoliš od nečistoća

<sup>5</sup>Fit- pojam koji označava da je osoba u formi.

povezanih s ekstremnim tjelesnim naporom. Od sredine 20.stoljeća ona postaje svakodnevna odjeća, gdje su sada u fokusu izgled i estetika. Do početka 20.stoljeća sportska odjeća izgledala je gotovo identično radnoj ili svakodnevnoj odjeći. To se promijenilo u prvim desetljećima 20.stoljeća kada se dizajn sportske odjeće odvojio od općeg modnog dizajna. Estetika u sportskoj odjeći postaje veoma važna ali u svrhu sporta, tako da je svaki sport imao prepoznatljivu odjeću koja je bila karakteristična samo za taj sport i boje pomoću kojih su se prepoznavali timovi. Gotovo svaki komad sportske odjeće dizajniran je tako da bude lagan, da sportaš nije opterećen njegovom težinom.

### **2.1.1. Sportska odjeća i aktivna sportska odjeća**

Postoje dvije vrste sportske odjeće a to su: sportska odjeća i aktivna sportska odjeća. Sportska odjeća za razliku od aktivne sportske odjeće ima sasvim drugačiju ulogu. Iako su im korijeni isti, sportska odjeća odnosi se na modni aspekt odjeće za sport a ne na atletske. Jednostavnije objašnjeno sportska odjeća je vrsta odjeće koja je namijenjena u modne svrhe dok je aktivna sportska odjeća vrsta odjeće koja je namijenjena isključivo u sportske svrhe. Aktivna sportska odjeća dizajnirana je kao lagana, koja ne ometa sportaša u njegovim aktivnostima. Takva vrsta odjeće ne bih smjela ometati ili ograničavati bilo kakvu vrstu kretanja i često mora ispunjavati određene uvijete. Dio evolucije sportske odjeće pokrenut je razvojem ženske aktivne odjeće, kupaćeg i biciklističkog kostima i druge specifične odjeće koja je dozvoljavala mobilnost prilikom sportova. Ekstremni i opasni sportovi zahtijevali su zaštitnu i izdržljivu odjeću. Morala je štiti tijelo od različitih vremenskih uvjeta. Odjeća za timske igre osim što je štitila tijelo, morala je štiti i igrače od suprotnog tima i njihove opreme. Penjači su trebali zaštitu od pada a plivačima je odjeća održavala tijelo toplim satima. Također za neke sportove je izrađena odjeća koja ih je štitila od vjetra, različitih udara, itd. Sve su to primjeri aktivne odjeće koja je imala određenu funkciju za određene sportove. Neki primjeri aktivne odjeće u određenim sportovima: skijaško odijelo ima funkciju da zaštiti tijelo od fizičkih i klimatskih uvjeta. Ono služi kao barijera protiv hladnoće i vjetra. Također štiti i od kiše i snijega što uvelike ovisi o materijalima od kojih je izrađeno odijelo, a to su različite vrste nepropusnih materijala. Kod plivanja vrijedi zakon manje je više, zato što veće količine odjeće mogu ometati plivače i smanjiti njihovu brzinu kretanja. Kostimi su izrađeni od laganih materijala, elastina, koji prijanjaju uz tijelo i dopuštaju sportašima nesmetano plivanje. Kod žena je to jednodijelni kostim, dok je kod muških ili gaće ili kratki šorc. Što se

tiče sportske odjeće, danas pod tim terminom smatramo uglavnom modnu sportsku odjeću koju možemo vidjeti u našoj svakodnevici bez obzira bavi li se osoba nekom vrstom sporta ili ne. Upravo tu vrstu sportske odjeće ću koristiti prilikom oblikovanja kolekcije, dijelove poput trenirki koje sve više možemo vidjeti u svakodnevnom *casual* odijevanju, veste s kapuljačom i detalje koji podsjećaju na sportsko odijevanje. Sportska odjeća danas postaje sve više modna i primjenjuje se u modne svrhe i u svakodnevnom odijevanju u različitim oblicima. Pojedinačni odjevni predmeti kao što su dresovi, puloveri i dolčevite izravno su izašli iz aktivnih sportova. Također i određeni sakoi poput blejzera, norfolka, safarija itd. proizlaze iz sportske odjeće i povezani su sa sportom. Najistaknutiji od njih je blejzer. Njega su u kasnom 20. stoljeću prilagodili koledži i rani sportski klubovi, novi teniski, golfski ili seoski klubovi koji su se pojavili u 1870-im i 1880-im, koji su za te jakne često koristili svoje klupske boje. Takva vrsta blejzera ponajviše je oživjela tijekom 1950-ih i 1960-ih. Osim njega postoji i sportski kaput koji je obično izrađen od vune ili flanela. Njegov naziv potječe od toga što je primarno bio izrađen za sportaše na području Engleske. *Norfolk* se smatra prvom sportskom jaknom, a postoje različite varijante takvih jakni: jednoredno ili dvoredno kopčanje, jednoredno kopčanje s jednim ili više gumba i dvoredno kopčanje s jednim ili više gumba. Zatim *Hacking* sportski kaput, i na njemu se temelji većina današnjih sportskih kaputa. Značajan je po tome što je bio nešto duže rezan nego ostali kaputi i ponajviše po tome što je imao kose džepove tako da su stvari lakše dostupne. Sljedeći primjer je *Safari* sportska jakna koja je lagana pamučna jakna sa remenjem i četiri vanjska džepa po čemu je i značajna.

Prema istraživanju NPD<sup>6</sup> grupe tržište aktivne odjeće 2013 je poraslo za 7% u odnosu na prethodnu 2012.godinu, dok je u isto vrijeme tržište opće odjeće poraslo za samo 1%.<sup>7</sup> Sve više tvrtki razumije da žene žele i modnu a ujedno i funkcionalnu odjeću. Ovakva vrsta sportske i aktivne sportske odjeće postala je veoma značajna i naglo se proširila, pogotovo u Americi, neovisno o tome imate li veze sa sportom ili ne i uz to su postali modni izričaj među onima koji vode aktivan stil života.

---

<sup>6</sup>NPD- American Market research- Američka grupa za istraživanje tržišta

<sup>7</sup>Wiebe J.: Psychology of Lululemon: How fashion affect fitness, 2013,  
<https://www.scribd.com/article/381535673/Psychology-Of-Lululemon-How-Fashion-Affects-Fitness> 22.4.2020.

## 2.2. Povijesni razvoj sportske odjeće

Sportska odjeća nazvana je američkim glavnim doprinosom povijesti modnog dizajna, koja je razvijena kako bi zadovoljila potrebe sve bržeg načina života američkih žena. Ovakva odjeća bila je revolucionarna ponajviše za žene, na čemu ću temeljiti rad na vlastitoj kolekciji, koju čine različiti odjevni komadi koji su namijenjeni ženama. Naziv sportska odjeća započeo je kao izraz modne industrije koji opisuje neformalne kombinacije dvaju odjernih predmeta tj. bluze, košulje, veste sa suknjom i kratkim hlačama, trenirkama, a 1920-ih je postao popularna riječ za opušteno, ležerno odijevanje koje se obično nosi za sportska događanja. Od 1930-ih taj se termin koristi za opisivanje dnevne i večernje mode različitog stupnja formalnosti, što pokazuje ovaj opušteni pristup, a pritom ostaje prikladno za mnoge poslovne ili društvene prigode.

Sportska odjeća u to doba uglavnom je bila opisana kao aktivna odjeća, o kojoj je bilo riječi u prethodnom poglavlju. Dio evolucije sportske odjeće bio je pokrenut razvojem ženske aktivne sportske odjeće iz 19. stoljeća poput kupaćih sportskih kostima, biciklističkih kostima, i druge vrste odjernih predmeta namijenjenih za bavljenje tenisom ili kriketom, koja je omogućavala mobilnost prilikom bavljenja sportom. Jedan od prvih dizajnera koji se počeo baviti dizajniranjem odjeće za aktivne žene je Britanac Johan Redfern 1870-ih godina. Izrađivao je odjeću za sportove kao što su tenis, jedrenje, streličarstvo itd. I to je uglavnom bila aktivna odjeća iako su ju mnogi prihvatili i kao svakodnevnu. Također u 19. stoljeću odjeću koja je bila povezana s aktivnom ili je modificirana iz muške odjeće, poput košulja, počele su nositi i žene. Popularizacijom sporta krajem 19. stoljeća dolazi do potrebe za razvijanjem funkcionalne sportske odjeće, pogotovo u ženskom odijevanju. Prelaskom u 20. stoljeće i održavanjem olimpijskih igara dolazi do prilagođavanja sportske odjeće tijelu u određenim sportovima. Tada dolazi do pojave kupaćih kostima (slika 3.) koji su na početku bili u potpunosti zatvoreni i ne tako funkcionalni. Tijekom vremena dolazi do promjena kod kostima gdje on postaje kraći do polovice bedara, usko uz tijelo i s ili bez rukava. Međutim s obzirom na tadašnji način odijevanja i položaja žena u društvu to je u potpunosti bilo neprihvatljivo i žene koje su bile tako odjevene bile su diskvalificirane. Dolaskom 1. svjetskog rata i sve većom emancipacijom žena u društvu, pravila ženstvenosti postupno gube na značaju. Tako je u sportskoj odjeći za natjecanje prihvaćen novi oblik kupaćeg kostima (osim duljine koja ostaje ista i dalje seže do koljena) te sportska odjeća sve više dobiva na značaju, osobito među mlađom populacijom. Završetkom 1. svjetskog rata sve do 1950. godine sportska odjeća kod muškaraca i žena se postupno mijenja. Muškarcima je u sportu

dopušteno nošenje *slip* kupaćih gaćica, ženski kupaći kostim seže svega par centimetara ispod bedara, atletičari i gimnastičari nose kraću i pripijeniju odjeću, teniske suknje sežu do polovice bedara, pojavljuje se prvotni oblik sportskog grudnjaka, čarapa i trenirke. Nakon 2. svjetskog rata pojavljuju se prvi sportski brendovi Adidas i Puma. Sportska odjeća, koja je bila vezana za porast sporta, proizlazila je iz sveopćih društvenih promjena i kulturnog razvoja sredinom 20. stoljeća. Do tada sport je bio domena dobrostojećeg društva koje se vrtjelo uglavnom oko konja, pucanja i lova. Ta odjeća bila je uglavnom modificirana modna odjeća namijenjena za sport.

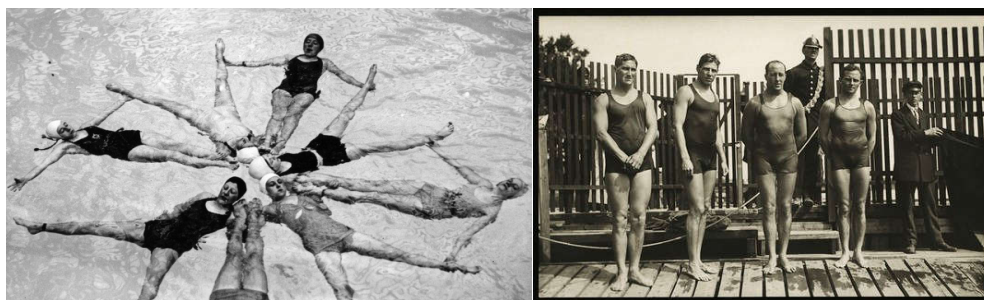

Slika 3. Tim plivačica i muški tim u kupaćim kostimima u Londonu 1937.

Velika ekspanzija u europskoj industriji sportske odjeće 1950-ih i 1960-ih podudarala se s razvojem novih sintetičkih materijala idealnih za sportsku odjeću. Dolazi do razvijanja novih vlakana 1938. godine, pa se pojavljuje najlon, prvo potpuno sintetičko vlakno i neka druga sintetička vlakna kao što su orlon, likra, terilen, taktil i neopren, uvedeni su od 1950-ih do 1980-ih.

Pariški dizajneri kao što su Coco Chanel, Jeanne Lanvin i Jean Patou 1920-ih godina nudili su *haute couture*<sup>8</sup> odjeću koja se mogla smatrati sportskom modom, iako to inače nije bio njihov fokus. Za razliku od fleksibilnosti američke sportske odjeće, ova skupa modna odjeća obično je propisana za vrlo specifične okolnosti. Mnogi su dizajneri počeli dizajnirati odjeću koja se, iako prikladna za sport, mogla nositi u širokom rasponu. Coco Chanel, koja je promovirala svoj aktivni, financijski neovisni stil života opuštenim odijelima i haljinama, postala je poznata po odjeći "sportskog tipa". Njezin prvi veliki uspjeh bila je haljina koja je izrađena od starog dresa. Dizajnerska rješenja u joj bili revolucionarni u to doba. Kao što vidimo (slika 4.) koristila je elemente muške odjeće poput mornarskih odijela čime je naglašavala udobnost i time stvarala nove modne komade za žene kojima je dala slobodu i pomogla im da se opuste

<sup>8</sup> *Haute couture*: Francuski izraz visoku modu.



izvan korzeta. Koristila je materijale koji su bili namijenjeni za mušku odjeću. Uglavnom su to bila odijela i hlače u različitim varijacijama. Uz to stvorila je i odijelo za žene (slika 5.) koje je također bilo nadahnuto muškom odjećom, jakne su bile bez ovratnika, dugih rukava i s ukrasnim gumbima.



Slika 4. Coco Chanel, hlače za žene, 1920.



Slika 5. Coco Chanel, kolekcija ženskih odijela, 1961.

Kako je više generička, svestrana sportska odjeća postala sve istaknutija u pariškim kolekcijama, tisak je sve više promovao nošenje takvih odjevnih predmeta u svakodnevnom kontekstu. Sredinom 1920-ih američki oglašivači poput *Harpers Bazaar* i *Vogue* također su počeli aktivno gurati ideju da je sportska odjeća podjednako prikladna za redovitu dnevnu odjeću kao i za aktivnosti, predstavljajući je kao uzor moderne i američkog ideala. Clare

Waight jednom je rekla „Mislim da je ženski atletizam postao znak luksuza i statusa“.<sup>9</sup> Sportska odjeća je također predstavljena kao pristupačna inačica turističkog odijevanja, termina za luksuznu putničku odjeću i prazničnu odjeću koju su nosili oni koji su si mogli priuštiti lagodan način života s više odmora, poput krstarenja, jedrenja i skijanja. Povoljna, dobro dizajnirana sveamerička sportska odjeća predstavljena je kao način koji omogućava manje imućnim kupcima da se osjećaju dijelom istog načina života. Međutim, u početku su američke modne kuće uglavnom kopirale francuske stilove. Unatoč prihvatanja modne sportske odjeće kao oblika *casual*<sup>10</sup> odijevanja u francuskoj modi 1920-ih, američka odjevna industrija je i dalje bila najveći proizvođač takve odjeće. Ključna razlika između francuske i američke sportske odjeće bila je ta što je francuska sportska odjeća obično imala dio vrhunskog dizajna, dok su se američki dizajneri sportske odjeće fokusirali na pristupačne, svestrane odjevne predmete za lako održavanje te masovnu proizvodnju i bili su relevantni za životni stil kupca. Iako je utjecaj Europe, posebno pariške visoke mode uvijek bio značajan, Velika depresija koja je započela 1929. godine djelovala je kao okidač za poticanje američke mode da se usredotoči na domaći stil i dizajn - posebno na sportsku odjeću. Na slici (slika 6.) možemo vidjeti način sportskog odijevanja u Americi u razdoblju 1920-ih, koje je dosta *casual* i jednostavno, za razliku od francuskog sportskog odijevanja (slika 7.) koje sadrži dijelove vrhunskog dizajna koji je jako upečatljiv.



Slika 6. Clair Mccardel, sportski  
*casul* komplet, 1920.



Slika 7. Jean Patou, sportsko  
odijevanje, 1920.

<sup>9</sup>Thompson R., The tracksuit takeover, 2016, <https://www.ft.com/content/2c5c0c9e-17a0-11e6-b197-a4af20d5575e>, 23.4.2020

<sup>10</sup>*Casual*: Opušten i neformalan stil odijevanja.

U 1950-ima i 1960-ima dizajneri su nastavili razvijati temu pristupačne, praktične i inovativne sportske odjeće, proizvodeći onu koja je usredotočena na nosivost. Dizajnerica Bonnie Cashin smatra se jednom od najutjecajnijih američkih dizajnera sportske odjeće. Njen utjecaj na američki dizajn a posebno na sportsku odjeću je ogroman. Smatra se da je upravo ona zaslužna za nastanak slojevitosti. Uvela je u zapadnjačku modu koncept funkcionalne slojevite odjeće. Takva slojevita odjeća sastojala se od džempera, haljine s kapuljačom i velikih kaputa. Bila je jedna od dizajnerica koja se zalagala za opuštenu siluetu i davanja slobode ženama. Svoju priliku vidjela je u dizajniranju modne sportske odjeće. Iako je bila revolucionarna u tome što radi, nisu mnogi znali za nju upravo iz zato što je dizajnirala takvu vrstu odjeće. Sportska odjeća dobila je određenu privlačnost u svijetu mode, ali u vrijeme dok je to radila bila je to više ležerna odjeća ,a žene u to doba htjele su blistati i ponovno biti ženstvene, pa se upravo zbog toga nije isticala. Njezina odjeća bila je dizajnirana tako da bude opuštena i udobna a s druge strane jako funkcionalna.



Slika 8. Bonnie Cashin, pončo odijelo, 1969.



Slika 9. Bonnie Cashin, *Layerd ensamble*, 1960.

Rudi Gernreich pojavio se 1950-ih kao ključno ime u dizajnu sportske odjeće, najprije je postao poznat po kupaćim kostimima, ali zatim se proširio na geometrijski izrezanu, grafičku odjeću i pletenine. Zajedno s mnogim drugim dizajnerima, Gernreich je sredinom 1950-ih iskoristio razvoj tehnika pletenja, i strojeva za proizvodnju svojih odjevnih predmeta. Dvostruko pletenje (koje je razvijeno u Italiji) omogućilo je masovnu proizvodnju pletenih odijela, kaputa i haljina jednostavnih za nošenje koji su zadržali oblik i postali ključni američki izgled u 1960-im i 1970-im. Američka sportska odjeća je 1960-ih ovisila o vrlo jednostavnim oblicima, često izrađenim živim bojama i podebljanim, geometrijskim printovima.



Slika 10. Suzanne Lenlen u bijeloj haljini na teniskom natjecanju 1926.



Slika 11. Članice Preston ženskog nogometnog kluba 1939.

### 2.3.Suvremena sportska odjeća

Početak 21. stoljeća „sportska odjeća“ opisuje široku kategoriju modno orijentirane udobne odjeće koja se temelji na odjeći razvijenoj za sudjelovanje u sportu. "Aktivna sportska odjeća" je pojam koji se koristi za odjeću koja je namijenjena isključivo za sport i vježbanje, sada već općenito prihvaćena kao američka odjeća. Sportska odjeća je od druge polovice 20. stoljeća postala svjetskom. Sastoji se od zasebnih odjevnih predmeta koji se mogu kombinirati i podudarati, što znači da su dizajnirani tako da se koordiniraju u različitim kombinacijama: hlače ili kratke hlače sa pulloverima i majicama ili suknje s košuljama (tkane ili pletene, s ovratnicima ili bez).

Suvremena sportska odjeća ulaskom u 21. stoljeće i napretkom tehnologije, poprima hibridni oblik. Naglasak je na visokoučinkovitim materijalima visokih aerodinamičnih i apsorpcijskih svojstava te individualnom oblikovanju odjevnog predmeta ovisno o tipu sporta. Tako Nike 2012. godine lansirala «*pro turbo speed*» atletska odijela (slika 12.) visokih performansi u svrhu

postizanja maksimalne brzine kretanja i slobode pokreta tijela u pokretu. Materijali koji se koriste vrlo su lagani, gotovo prozračni. U kombinaciji s minimalnom konstrukcijskom intervencijom te postavljanjem konstrukcijskih rezova na ključnim mjestima, maksimaliziraju pokret tijela. Tvrtka *Speedo* 2012. godine lansira kupaći kostim koji smanjuje otpor tijela pri kretanju u vodi. Koristeći se suvremenim tehnologijama i uzimajući u obzir sva biomehanička, aerodinamična i fizička svojstva tijela u vodi, nastaje «*fast suit*» odijelo. Iznimno rastezljivim materijalom odijela tijelo dobiva svojevrsnu novu kožu. Tkanina smanjuje trenje u doticaju s kožom a rezultat je smanjenje otpora pri djelovanju mišićne mase, što maksimalno povećava brzinu. Dodatnu značajku daju šavovi spajani suvremenim metodama toplinskog lijepljena čime korisniku omogućuju udobnost, slobodu pokreta, napetost i brzi elastični povratak, što se svakako odražava na konačni sportski rezultat.



Slika 12. Nike, *TurboSpeed odijelo*, 2012.

#### **2.4.Sportska odjeća u modnom svijetu**

Danas uvođenje sportske odjeće na modne piste vodećih modnih marki nije ništa novo. Chanel je taj trend pokrenuo u 1920-im s mornarskim hlačama. Trenirka je prešla iz gimnastičke arene u visoku modu kao rezultat teniskog finala Wimbledon. Mnogi sportski odjevni predmeti kroz godine prešli su na modne piste u različitim oblicima. Vesta i njezin sportski dodatak, džemper, postali su spojevi na svim pistama i na izložbama za žensku i mušku odjeću, a dizajneri Chloé, Gucci, Bottega Veneta, Christopher Kane, Vetements, Ami i Astrid Anderson svi su pametno prisvojili trenirku. Time su modni dizajneri željeli razbiti tradicionalne granice između muške i ženske odjeće koje su u to doba bile jasno vidljive.

Međutim nisu svi prihvatili takav način odijevanja. Jednom prilikom modni dizajner Karl Lagerfeld za časopis Vogue je izjavio „Trenirka je znak poraza. Izgubili ste kontrolu nad svojim životom pa ste kupili neke trenirke“.<sup>11</sup>

Od 1979. godine pojam "sportska zabava" kovan je za odjeću koja je dizajnirana tako da se nosi i za vježbanje, i za obavljanje „svega ostalog“. Moglo bih se reći i da je sportska odjeća trenutno i na vrhuncu mode. Možda je u nekim prošlim stoljećima bilo nezamislivo da će sportska odjeća toliko okupirati modni svijet, ali ipak sportske trenirke se dobro koordiniraju s luksuznim kaputima, a tenisice na svečanije haljine. Tako su na ovogodišnjoj dodjeli oskara neki od uzvanika kao npr. Spisateljica Tina Fey, glumica Rooney Mara i redatelj Spike Lee prakticirali takav način odijevanja i uspješno iskombinirali svečane haljine i odijela s tenisicama. (slika 13.)



Slika 13. Elementi sportskog odijevanja na dodjeli Oskara 2020.godine.

Sportska estetika uvelike je utjecala na svijet mode. Iako mnogi nisu zapravo zainteresirani za bilo kakvu vrstu sporta, počinju mu se prilagođavati u modnom smislu. Time svijet sporta i mode postaju međusobno veoma povezani, pa brojni nogometaši i ostali sportaši postaju uključeni u modna pitanja na isti način kao i brojni modeli i influenceri. Claire McCardell bila je jedna od najutjecajnijih dizajnerica ženske sportske odjeće 20. stoljeća. Najpoznatija po svojim doprinosima "American look-u", bila je inspirirana aktivnim životnim stilom američkih žena. Poznata po ležernoj sportskoj odjeći, košuljama i vunanim kaputićima od dresa, kao i praktičnoj odjeći za slobodno vrijeme i kupaćim kostimima, koje je voljela

---

<sup>11</sup>Thompson R., The tracksuit takeover, 2016, <https://www.ft.com/content/2c5c0c9e-17a0-11e6-b197-a4af20d5575e>, 23.4.2020

nazivati "igračkom odijevanjem". McCardell dizajnirana za zaposlene žene koje su htjele elegantnu, dobro izrađenu odjeću od tkanina koje se lako peru. Uzimala se odjeća dizajnirana za aktivnost i prilagođavala neaktivnosti. Ovaj sportski kombinezon (Slika 14.) iz 1952. godine jedan je on njenih sportskih dizajna. Sastojao se od malog uskog ovratnika, bez rukava, izrađen od svilene sure, bijele i krem boje. Gornji dio ide uz tijelo i ima gumbe s prednje strane. Donji dio vezao se sa stražnje strane i imao je velike džepove naprijed.<sup>12</sup>



Slika 14. Clair McCardell, sportski kombinezon, 1952.

Što se tiče muške mode došlo je do velikih promjena u odijevanju, udobnost je prestala biti prioritet a trenirka je postala visoka moda. Tu dolazi do pitanja „U kojem trenutku ona prestaje biti sportska odjeća i postaje moda?“ Tu sportska odjeća prestaje biti ograničena na sport i postaje dio mode. Ono što se posljednjih godina promijenilo je upravo to da sportska odjeća više nije čak samo ni „casual“ nego se često može vidjeti u uredima. Danas je postalo „normalno“ izgledati „pametno“ u odjeći koja je zapravo namijenjena za „znojenje“. Neki od najutjecajnijih brendova sportske odjeće u modom svijetu definitivno su Nike, Adidas, Puma, Reebok,...

---

<sup>12</sup>Godfrey O.:Vintage fasion,Arcturus Publishing Limited, London, 2013.

### 2.4.1. Utjecaj sportske odjeće na modu

U ženskom odijevanju za slobodno vrijeme žene su počele nositi mušku odjeću. To je bilo primijećeno 1890-ih s odjećom nove žene, s njezinim blejzerom, strukiranom košuljom i laganom suknjom. Na prijelazu u 20. stoljeće mlade žene su nosile dresove, pulovere, dolčevite i kardigane, posuđene izravno od svoje braće. Taj spoj muške i ženske odjeće, i spoj elegancije i *casual* sportskog odijevanja primijeniti ću u izradi svoje kolekcije. Osim toga, mnogi su se odlučili napustiti korzete i počeli su nositi laganiju sportsku odjeću, koja je dosta opuštenije, što se može primijetiti i u kolekciji. Takvim postupcima došlo je do velikih promjena u ženskom odijevanju. Ovakav način odijevanja počeo se sve više popularizirati pa čak i kroz medije. Tako su temelji postavljeni u 20. stoljeću, ali fenomen sportske odjeće za žene zaista je započeo 1920-ih s pojavom masovne proizvodnje ženske odjeće nakon prvog svjetskog rata. Jednostavno za slobodno vrijeme.

Masovna proizvodnja učinila je jednostavne sportske odjevne predmete veoma jeftinim i praktičnim za svakoga. Takva odjeća počela se nositi u *casual* okruženju, ako ne i za formalnije nošenje, rasla je 1930-ih i konačno se taj *look* prihvatio. Američki dizajneri poput Claire McCardell, Clare Potter i Bonnie Cashin okrenuli su se dizajniranju američke sportske odjeće, koristeći jeftine tkanine i sljedeći jednostavne, udobne stilove koji su je učinili toliko popularnom u Sjedinjenim Državama. Nakon rata, vraćanjem na predratne norme i uvođenjem formalnijeg *New looka* iz Francuske, razlika između američke i pariške odjeće postala je još očitija. Američki su se dizajneri sve više i više okretali ležernim izrazima u modi koje su voljele američke žene. Do sredine stoljeća, veliki dizajneri koji su shvatili bit američkog stila, Bill Blass i Geoffrey Beene, počeli su prepoznavati važnost sportske odjeće. Unijeli su ideju sportske odjeće u večernju odjeću, izravno preoblikujući majice, džempere i suknje u elegantne odjevne predmete. Takva ideja sportske odjeće koja je preoblikovana u večernju odjeću možemo vidjeti i u izradi moje kolekcije. Konačno, prema kasnom 20. stoljeću, Ralph Lauren koristio je dijelove sportske odjeće - jakne, džempere, košulje, hlače i suknje – dajući eleganciju tim odjevnim predmetima u 1930-im i 1940-im. Kasniji dizajneri iz 20. stoljeća prisvojili su američki *look* i učinili ga svojim, čineći sportsku odjeću privlačnijom višim klasama. Ali do tada, stil odijevanja poznat kao sportska odjeća bio je pristupačan svima, u svim klasama i razinama društva, masovnom proizvodnjom i masovnim marketingom. Povjesničarka mode Deirdre Clement sa sveučilišta u Nevadi, navodi da je „atletska odjeća spoj tri dugoročna trenda. Prvo, tehnološka poboljšanja sintetičkih vlakana učinili su proizvode poput *spandexa* fleksibilnijim i izdržljivijim od prirodnih materijala.



Drugo, moderna fikcija prikazivanja zdravog života pretvorila je joga hlače učinkovitim vektorom za vidljivo konzumiranje i time osobi daje status „iznimno zdrave osobe“. Treće, pojavom takve odjeće dolazi do odbacivanja formalne odjeće u drugi red u američkoj modi“.<sup>13</sup>



Slika 15. *Louis Vuitton x Supreme baseball jersey*,2017.



Slika 16. Louis Vuitton, muška kolekcija proljeće/ljeto, 2019.

## 2.5. Materijali u sportskoj odjeći

Sportska odjeća izrađuje se od različitih materijala, a to ponajviše ovisi o vrsti sporta za koji se izrađuje. Važni čimbenici u odabiru materijala za sportsku odjeću su raspon natezanja, antimikrobnih obloga, podmetača za zaštitu itd. Odjeća za zimske i vodene sportove mora biti

---

<sup>13</sup>Clemente D.: Dress casual, The University of Nort Carolina Press, Unated States of America, 2014.

otporna na vodu. Neki imaju *spandex* kako bi prijanjali uz tijelo; neki imaju toplinske kvalitete jer trebaju održavati tijelo sportaša toplim u hladnim uvjetima i obrnuto. Stil i korišteni materijali odabrani su prema tim odrednicama.

Velika ekspanzija u europskoj industriji sportske odjeće 1950-ih i 1960-ih podudarala se s razvojem novih sintetičkih materijala idealnih za sportsku odjeću. 1938. godine razvijen je najlon, prvo potpuno sintetičko vlakno, i druga sintetička vlakna poput orlon (akril), likra (poliuretan), terilen (poliester), taktel (najlon) i neopren (sintetička guma) uvedeni su od 1950-ih do 1980-ih. Likra elastansko vlakno (spandex), prvotno izumljeno u kasnim 1950-im ponovno je predstavljeno u ranim 80-ima kako bi ga modni i dizajneri sportske odjeće intenzivno koristili za nove valove sportskih aktivnosti, poput aerobika, jazz baleta i *bodybuildinga*.

Novi materijali i tehnologije učinili su sportsku odjeću daleko funkcionalnijom od odjeće koja se nosila u ranom 20. stoljeću manja je težina, više je prozračna i u sportovima visokog rizika poput konjaništva, penjanja i sličnih sportova, sigurnija je.

Tkanine su igrale vrlo važnu ulogu u razvoju aktivne sportske odjeće. Od uvođenja lasteksa 1930-ih do *spandexa* 21. stoljeća, odjeća za aktivne sportove odražavala je pažnju na eleganciju tijela i na brzinu. Australaska tvrtka za kupaće kostime *Speedo* prvi je put predstavila cjelovito rastezljivo odijelo 1950-ih godina. Od tog vremena kupaći kostimi postali su ležerniji, zategnutiji, ali i udobniji zbog proizvedenih rastezljivih vlakana. Koncept se pokazao neodoljivim za muškarce i žene u svim aktivnim sportovima: novim rastezljivim tekstilima proizvedene su skijaške hlače 1930-ih godina prošlog vijeka, izrađene u obliku stremena za sidrenje u elegantnim linijama, biciklističkih kratkih hlača 1970-ih, *all-in-one* mačja odijela za skijanje, sanjkanje, jedrenje, klizanje, čak i trčanje u 1980-im i 1990-im. S dvogodišnjim olimpijskim promoviranjem, nova aktivna odijela pronašla su svoj put u aktivnoj sportskoj odjeći u cijelom svijetu.

### 3. MODA 1950-IH

U doba oporavljanja od rata i *baby booma*<sup>14</sup> 1950-ih došlo je do potpune revolucije stila odijevanja. Moda je uvijek bila vezana za promjene u društvu ali promjene koje su se dogodile od 1940-ih do 1950-ih bile su radikalne. “Moda u značenju kakvo joj danas pridajemo, rađa se onda kada odijevanje postaje odrazom, brzo promjenjivim, stanja duha, nadahnuća, napuštajući svoju zadaću održavanja društvene tradicije koje je snaga bila u nepromjenjivosti.“<sup>15</sup> Način odijevanje u vrijeme Drugog svjetskog rata imalo je demokratiziranu modu. Moda je došla do neke vrste zaustavljanja, zamrzavanja. Odjeću karakterističnu za Drugi svjetski rat zamjenjuje elegantna i glamurozna odjeća koju 1947. godine predstavlja Christian Dior. Odjeća 1950-ih predstavljala je miks konzervatizma i glamura iz kojega je zračila čista ženstvenost. Koristile su se meke linije i ekstravagantni materijali što je s druge strane potaknulo dio javnosti na kritiku mode 1950-ih zato što žene tada nisu imale ni za hranu a ne za tako skupe haljine. Nakon rata žene su željele raznolikost i elegantnu modu, budući da su se htjele odmaknuti od svih ratnih zbivanja proteklih godina. Novi svijet imao je dašak modernizma koji je morao slijediti funkcionalnost i morao je biti zavodljiv. Ekonomski dobitci u to doba stvorili su novi sloj potrošača i omogućili obiteljima da žive od prihoda samo jednog člana obitelji, a u većini slučajeva je to bio muškarac. Žene su svojevremeno ili ne, prigrabile ulogu domaćica, a ta je uloga postala ideal žene tadašnjeg društva. Žene koje su tijekom Drugog svjetskog rata radile muške poslove sada bivaju otpuštene ili same odustaju te se i one posvećuju ulozi domaćice. Moda je vidjela jasnu podjelu spolova u 1950-im. Dok se muška i dječja moda kretala prema ležernijem svakodnevnom stilu, ženska i djevojačka moda dala je prednost eleganciji, formalnosti i savršeno usklađenim dodacima. Moda 1950-ih bila je uzbudljiva i raznolika. Dolazilo je do pojave novih boja, silueta i različitih stilskih mogućnosti za različite ličnosti. Osim modnih dizajnera značajan doprinos modi dale su tada poznate ličnosti koje su postale modne ikone tog vremena. Neke od najznačajnijih su Audrey Hepburn, Elizabeth Taylor, Marilyn Monroe i Grace Kelly. Imale su značajan doprinos u svijetu mode budući da su predstavljale široj javnosti svaki novi odjevni predmet koji je neki od poznatih dizajnera izradio. Jedna od najvećih i najprepoznatijih modnih ikona tog razdoblja bila je Marilyn Monroe. Marilyn je poznata po glamuroznoj garderobi od ikonične ružičaste haljine do poznate bijele haljine. Među svim tim sjajem, u privatnosti se uglavnom odijevala u bež i crnu, što je još više isticalo njezinu

<sup>14</sup>Poslijeratni *Baby boom* je kolokvijalno ime za generacije koje su uslijedile dvadesetak godina nakon drugog svjetskog rata.

<sup>15</sup>Cvitan-Černelić M, Bartlett Dj., Vladislavić A.T., „Moda:povijest,sociologija i teorija mode“,Školska knjiga, Zagreb,2002.

ljepotu. Od bikinija visokog struka do njezinog klasičnog izgleda *The Seven Year Itch look*, Marilyn je stvorila put *hollywoodskim* luksuznim trendovima i stvorila nasljeđe koje i dalje ostaje. S druge strane Audrey Hepburn stvorila je mladalačku gracioznost. Bila je muza Givenchyju, nadahnuta njegovim pogledom na modu, nosila je uglavnom njegove odjevne predmete. Ona je odlika elegancije i dobar primjer kako je manje definitivno više. Postala je popularna po maloj crnoj haljinici dizajnerice Coco Chanel koju je nosila u „Doručak kod Tiffany“ i koja je postala neizostavan modni odjevni predmet u njenom ormaru. Njen stil bio je jednostavan i ženstven. Na sličan način kao Audrey Hepburn predstavljala se i Elizabeth Taylor. Kao vodeća holivudska glumica tijekom 1950-ih i 1960-ih, Elizabeth Taylor svoju je modnu marku postavila glamuroznim stilom " *Old Hollywood* ", blistavim nakitom i besprijeckornim *make-upom*. Njezin stil bio je hrabar i nadahnjujući, a njezin utjecaj na modnu industriju još uvijek je vidljiv. Za razliku od prethodno navedenih modnih ikona 1950-ih godina, Grace Kelly je bila najfotogeničnija žena 20.stoljeća koja je u svoje odijevanje pomiješala stari holivudski glamur s konzervativnim komadima, čineći da odijevanje izgleda poput kraljevskog ali bez napora. Njezine ikonične ženstvene haljine i prilagođeni ansambli učinili su je jednom od najutjecajnijih modnih ikona svog vremena. Nosila je brojne poznate dizajnere na dodjelama Oscara i drugim prigodama, a među njima je bio i Dior.



Slika 17. Christian Dior, Grace Kelly u haljina iz filma „*Rear Window*“, 1954.

### 3.1. Povijest mode 1950-ih godina

Došlo je do velikih promjena u modnom svijetu 1950-ih godina. Nakon rata i svih zbivanja tijekom 1940-ih bilo je vrijeme za velike promjene, što se i dogodilo. Moda 1950-ih donijela je nove boje, svježinu i siluete te različite stilove. To je razdoblje koje je jako utjecalo na modu kako nekada tako i danas i postalo je jako „voljeno“. Ove godine vraćaju jednu bitnu stavku a to je ženstvenost. Britanska modna industrija počela se razvijati odmičući se od američkih stilova, a na tkanine su utjecali britanski dizajneri koji su slavili žensku figuru pješčanog sata. Odjeća 1950-ih predstavljala je jedan miks konzervativizma i glamura iz kojeg je zračila čista ženstvenost. Žene su izašle iz radne i skromne odjeće prošlog razdoblja te dobile priliku biti graciozne, elegantne i ženstvene u novoj odjeći i novom stilu 1950-ih. Glavne karakteristike ovog modnog razdoblja je figura pješčanog sata koja je isticala ženske obline na pravi način, naglašen struk, voluminozne suknje visokog struka te neistaknuta ramena. Suknje punog kruga podstavljene slojevima tila, pojasevi koji naglašavaju struk, voluminozni rukavi, raskošni brokati i sjajni sateni te nježne boje i cvjetni uzorci, to su karakteristike koje su obilježile ovo razdoblje. Diorov *New look* osvaja 1950-e. Naglašen struk i obline suzbili su stidljivost kod žena koja je postojala u prethodnim periodima. Oblik tijela u obliku pješčanog sata predstavljao je ideal ljepote. Za sobom je ostavio rat i uniforme i kako kaže „žene pretvorio u cvijeće, sa strukom tankim poput drške vinske čaše i suknjama što se rastvaraju poput cvjetova.“<sup>16</sup> Nosile su se suknje punog kruga i *pencil* suknje pripijene uz tijelo. One su se kombinirale s džemperima od kašmira i *Oxford* cipelama. Upravo takve suknje punog kruga i uske *pencil* suknje prikazat će u svojoj kolekciji, s blagim odmakom karakteristika tih suknji i nadograđene sportskim detaljima. Haljine su uglavnom bile A kroja, širile su se od struka na dolje. Za večernje prilike birale su se duge haljine uz visoke štikle i nezaobilazne rukavice. Od detalja su bile popularne bijele rukavice, šeširi, biseri, marama, kao i naušnice na klip. Međutim, omiljeni modni dodatak bile su sunčane naočale. Imale su specifičan okvir, krajevi su završavali na špic i uglavnom su bile ukrašene svjetlucavim kamenčićima. Često su se nosili i kaiševi kako bi se dodatno naglasio struk. Razdoblje kada žene postaju svjesne sebe, svojih kvaliteta, pa i nedostataka koje treba sakriti. Počinju da uživaju u svojoj koži. Žene čija su imena predstavljala sinonime za ljepotu bile su fatalne žene, kraljice seksepila i zavodjenja, inspirirale su žene ovog perioda i ostale su i dan danas omiljene. Klasični izgled pješčanog sata iz 1950-ih je senzualan i realističniji od kasnijih načina koji su zahtijevali da žena bude vitka kako bi izgledala stilski. Koristile su dodatke

---

<sup>16</sup>Cawthorne, Nigel: The New look, Copyright, London, 1996.

kako bi što više naglasile svoj struk koji je bio toliko značajan. Ta karakteristika uskog naglašenog struka i figure pješčanog sata bit će prikazana i u mojoj kolekciji kroz jakne i suknje.

Popularni izgled koji je dominirao u ženskoj odjeći 1950-ih zapravo se pojavio u kasnim 1940-im. Kada se u veljači 1947. pojavio *New look* Christiana Diora (slika 18.), postao je trenutni uspjeh, a raskošni struk i silueta pune suknje ostali su vodeći stil sve do sredine 1950-ih. Kako je desetljeće napredovalo, dominantna silueta postajala je postupno ravna i vitkija. Kako su započele 1950-e, početni otpor ekstravaganciji *New looka* umro je i silueta se ukorijenila i u žensku dnevnu i u večernju odjeću. Sam Dior nastavio je izrađivati dizajne koji su slijedili ženstvenu liniju, iako je uključivao nove elemente, poput strukturalnog ovratnika. Iako je ovaj oblik ostao popularan 1954. godine, ta figura razvija se tijekom desetljeća. Kako se silueta razvijala, njezin temeljni stil viđen je u večernjim haljinama, dnevnim haljinama i kompletima.



Slika 18. Christian Dior „New Look“ haljina, 1950.

Kako se desetljeće nastavljalo, izbori su postali raznoliki, jer su novi dizajneri poput Cristobal Balenciaga, Charles James i Hubert de Givenchy predstavili različite siluete (slika 19). S napretkom odjeća je postajala manje strukturirana i ravnija. Chanel, Dior i Balenciaga otprilike u isto vrijeme, uvode odijelo ravnog kroja, suprotno *New looku*, naglašavaju ženski prirodni oblik. Dok su dizajneri poput Dior, Balenciaga i Charles James stvarali prekrasne *couture* komade, zanos za sportskom odjećom se nastavio. Žene su počele sve više nositi

hlače, duge i kratke, haljine bez naramenica i sportsku odjeću te unatoč tome što je većina dizajnera kreirala sofisticiranu i nimalo *casual* odjeću, *casual*<sup>17</sup> stil je postao iznenađujuće popularan. Hlače su se najčešće nosile kod kuće i za neformalne prilike, a za formalne prilike haljina je ipak bila *must*<sup>18</sup>. Claire McCardell, američka dizajnerica koja se istaknula 1940-ih godina, nastavila je proizvoditi svoje popularne haljine. Dok je cjelokupna moda u 1950-im zaživljavala eleganciju, mlade su se žene okrenule prema Clair McCardell i drugoj sportskoj odjeći i manje formalnom dizajnu, poput sukna i kupaćeg kostima. Taj sukob između visoke mode, strogih, strukiranih silueta i s druge strane *casual* mode i opuštenijeg sportskog izgleda koji se odvijao tijekom 1950-ih godina, u svojoj kolekciji sam pokušala sjediniti i spojiti ta dva stila koji su se provlačili kroz cijelo razdoblje 1950-ih godina. Postajalo je sve prihvatljivije da žene nose štikle za određene prigode, sveukupno modno raspoloženje 1950-ih naklonilo se ženstvenosti i formalnosti. To se posebno odnosilo na večernju odjeću jer je koktel haljina predstavljena javnosti. Ove haljine su bile između dnevne odjeće i večernjih haljina, padajući u duljinu dnevne haljine, ali ukrašene poput večernje odjeće. Za svečanu večernju odjeću, čak i kad su suknje i haljine postale popularne, haljina s punom suknjom ostala je moda tijekom čitavog desetljeća. Bez obzira na doba dana, tijekom cijelog desetljeća bilo je izuzetno važno da se žena besprijeckorno dotjera. To je značilo savršeno njegovanu kosu, besprijeckornu šminku i odgovarajuće dodatke. Bez obzira na to jesu li se nosile kratke hlače, suknje punog kruga, *pencil* suknje ili jedan od Diorovih stilova *New Look*, žena je dala sve od sebe kako bi se osigurala da izgleda savršeno kroz svoje dodatke i sveukupni stil. „Ženska moda 1950-ih održavala je složen spoj konzervatizma i glamura-djevojku iz susjedstva koja je zračila ženstvenošću“<sup>19</sup>. Subkultura *rockabilly* 1950-ih temeljila se na istoimenom glazbenom žanru. Stil koji je kombinirao elemente *rock and rolla* s *country* glazbom bio je vrlo popularan u to vrijeme, posebno kod tinejdžera. Zbog ove popularnosti, *rockabilly* i njezini sljedbenici ubrzo su razvili prepoznatljivu estetiku. Moda za žene subkulture sastojala se od mješavine *pin-up* stilova i *swing* izgleda. Kao takve, mnoge *rockabilly* djevojke nosile su *pencil* suknje, *poodle* suknje, grudnjake s metcima i slično. *Pin Up* inspiriran je zavodljivim djevojkama i odnosio se na ženski seksepil. Dakle, odjeća ovog stila je mnogo otkrivala. Ključni komadi uključuju uske *pencil* suknje, vruće hlačice, haljine na bretele, kupaće kostime, uključujući bikinije.

---

<sup>17</sup>*Casual*- opušten i neformalan stil odijevanja.

<sup>18</sup>*Must*- Pod moranje.

<sup>19</sup>Monet D., Fashion history: Womens clothing of the 1950s, 2020, <https://bellatory.com/fashion-industry/Fashion-History-Womens-Clothing-of-the-1950s>, 4.5.2020.



Slika 19. Cristobal Balenciaga, Suzy Parker u dvodijelnom kostimu, 1950.

### 3.1.1. Odjevne siluete i stilovi kroz godine

U godinama po završetku Drugog svjetskog rata moda je bila u tranziciji. U vremenu velikih promjena dolazi i do pojave novih sintetičkih tekstila i različitih tehnika tiska, a dizajneri počinju stvarati nove stilove i siluete. „Odjevna silueta je u stalnoj promjeni. Tijekom vremena ona se mijenja, a svaku njenu promjenu nazivamo novim modnim trendom.“<sup>20</sup> Kroz razdoblje 1950-ih godina dolazilo je do velikih promjena u siluetama, od prenaplašenog struka, do u potpunosti opuštene linije. „Silueta je osnova za stil odjevnog predmeta. Ona odražava fizički odnos između odjevnog predmeta i tijela.“<sup>21</sup>. To je stvorilo sukob među značajnim dizajnerima koji su stvarali i predstavljali različite siluete. Christian Dior je bio jedan od dizajnera koji je slavio figuru pješčanog sata, čija je glavna karakteristika bila sitan i uzak struk. Takva silueta bila je vrlo popularna 1951. godine. U tom razdoblju mnogi dizajneri počinju naglašavati struk. Strukirana silueta osim odjećom postizali su i pomoću donjeg rublja. Sastojalo se od grudnjaka, gaćica, jastučića, korzeta i drugih dodataka. Sve su se te potpore morale koristiti kako bi se dobila savršena figura pješčanog sata, koja je toliko bila dominantna u modi 1950-ih godina. „Donje rublje je bilo jako važno za žene u 1950-im zato

---

<sup>20</sup>Končić J., Modni dizajn I, Sveučilište u Zagrebu, Tekstilno-tehnološki fakultet, Zagreb, 2016.

<sup>21</sup>Kennedy, A.; Banis S., E.; Calderin, J.: Fashion design, referenced: A visual guide to the history, language & practice of fashion, Rockport Publisher, Massachusetts, 2013.



što *New look* nije moga biti stvoren bez dobrih temelja<sup>22</sup> Svaka žena nosila je grudnjak koji je davao poprsju određenu potporu i time su dobivale izbočeno poprsje koje je bilo u ravnoteži sa širinom bokova. Mogle su ih nositi bez naramenica uz večernje haljine ili s naramenicama za svakodnevnu odjeću. Mnoge žene su s grudnjacima nosile i jastučice za poprsje kao bi im pružilo ono što im prirodno nedostaje. Kako bi dobile ravan stomak morale su nositi korzet u različitim oblicima. Neki su bili jednostavan korzet, dok su drugi na gornjem dijelu imali grudnjak pa se sve sastojalo iz jednog dijela što je bilo dosta praktičnije. Preko toga su se nosile pamučne ili svilene gaćice visokog struka, a preko njih se stavljala podsuknja kako bi se dobio volumen. Da bi još više naglasile struk nosile su i pojas koji je stajao malo iznad struka. Pomoću svih tih dodataka žene su dobivale savršenu figuru pješčanog sata koja je bila toliko popularna. Nakon što se takva figura popularizirala, došlo je do naglih promjena siluete 1952. godine. Od jako naglašenog struka koji je dominirao 1951. do uklanjanja struka. Dok se Christian Dior bavio siluetom koja je bila značajna u prethodnoj godini, Cristobal Balenciaga je otišao u sasvim suprotnom smjeru i kreirao haljine opuštenog struka. Njegova silueta skoro nije ni doticala tijelo, čime je htio prikazati slobodu ženskog tijela. Takva njegova silueta nastavila se i 1953. godine, haljine su postajale sve šire i opuštenije, a pritom i kraće. Vremenom Balenciagova silueta postaje sve popularnije, toliko da 1954. sitan struk i puna suknja gotovo u potpunosti gube svoju dominaciju. Umjesto struka žene počinju naglašavati grudi, a dizajneri sve više počinju dizajnirati opuštene haljine u H liniji. Takve vrste haljina nisu imale naglašen struk nego su u potpunosti bile ravne od ramena do bokova. Jakne i kaputi postaju obavezne uz sve odjevne kombinacije a boje postaju nježnije i svjetlije. Do ponovnih promjena dolazi 1955.godine. Stil odijevanja kao i u prethodnoj godini je jednostavan i opušten, ali u isto vrijeme odiše privlačnošću. Na modu ove godine snažno su utjecali azijski dizajneri posebno iz Japana i Indije. Orijentalni izgled postao je veoma popularan, indijski sari i tunike bili su izuzetno značajni u to doba, kao i takav način odijevanja. Za razliku od 1955.godine, 1956. godine žene su se sve više počele priklanjati udobnoj sportskoj odjeći, i prihvatile su takav način odijevanja. Željele su udobnu i jednostavnu odjeću za različite prilike. Dok je Christian Dior preuzeo modu početkom 1950-ih, Cristobal Balenciaga uvodi velike promjene tijekom 1952., a 1957. modnu scenu preuzima Coco Chanel, i postaje veliko ime u svijetu mode. Te je godine predstavila je odijelo iz dva dijela koje je pristajalo uz tijelo, ravnog kroja s dekorativnim džepovima. Ne samo da je

---

<sup>22</sup>Selling C., FASHION- The Century of the Designer 1900-1999.,Konemann,2000.

odijelo postalo ikona stila, nego je i postalo najelegantniji *look*<sup>23</sup> za žene, a ujedno i velika promjena u odnosu na dosadašnji način odijevanja. Dok se odijelo postupno razvijalo i postajalo sve popularnije među ženama, 1958. javlja se nova silueta zvana trapez. Svi odjevni predmeti uključujući jakne, kapute i haljine izrađivali su se u obliku trapeza. Već pred kraj desetljeća, 1959. godine stvaraju se nove siluete „manipulirajući“ se tkaninama. Opuštena linija i dalje je bila prisutna, ali sve manje popularna. Coco Chanel i dalje je bila najtraženija modna dizajnerica, a njen novi i izgled fascinirao je širu masu.

### **3.2. Značajni modni dizajneri razdoblja 1950-ih godina**

Moda je uvijek bila vezna za promjene, ali promjene iz 1940-ih u 1950-e bile su prilično radikalne. U 1950-im je moda prešla iz salona na ulice. Došlo je do posve novih materijala, silueta i oblika koji više nisu bili namijenjeni samo za visoka društva nego i za ostatak, i time moda postaje pristupačnija više nego ikada. Za to su zaslužni brojni dizajneri iz tog doba koji su otkrivali nove tkanine, nove siluete i poigravali se s njima. Neki od značajniji u razdoblju 1950-ih godina su : Christian Dior, Christobal Balenciaga, Hubert de Givenchy, Coco Chanel, Clare McCardell, Jacques Fath, Pierre Balmain.

Christian Dior imao je veoma snažan utjecaj na modu 1950-ih godina. Upravo on bio je odgovoran za dramatičnu promjenu stila 1950-ih godina. Iako nije proživio cijelo desetljeće, mnogo je učinio za modu tog doba, kao i za modu današnjice. Stvorio je *New look* u kojem je koristio velike količine materijala čime je stvorio raskošne odjevne predmete. *New Lookom* nastaje silueta pješčanog sata koja obilježava cijelo ovo razdoblje. Iako je bilo u tom poslijeratnom razdoblju jako teško naći materijale, on se upravo bazirao na velikim količinama materijala i raskoši istih. Dizajn punog kruga i pripijene jakne bili su u oštroj suprotnosti s funkcionalnom odjećom toga doba, kao i obilna upotreba materijala. Time je ženama vratio glamur i ekstravaganciju koji su toliko priželjkivale. Upravo te karakteristike *New looka* su prisutne i u mojoj kolekciji, točnije taj naglašen struk i veće količine materijala koje su vidljive kod kaputa i jakni. Možemo reći da je njegov utjecaj bio monumentalan, i da njegovo djelo živi i danas kroz njegove nasljednike. Jacques Fath je poput Diora, bio zainteresiran za igranje sa ženskom siluetom pješčanog sata. Međutim učinio je to suptilnije svojim dizajnom, istovremeno pridajući više pozornosti grudima s udubljenim dekolteom. Ta i njegova ukupna sklonost otkrivanju kože više od svojih vršnjaka učinila ga je

---

<sup>23</sup>Look-izgled, stil u modi

najpopularnijim među mladim ženama koje su prihvatile buntovnu stranu 1950-ih. Poigravao se s dubokim dekolteima, malim strukom i punim suknjama i time dobivao modificirane verzije *New looka*. Uz Christiana Diora i Pierrea Balmaina, Fath se smatra jednim od "velikih trojki" pariških dizajnera ranih 1950-ih. Za razliku od Christina Diora, Cristobal Balenciaga otišao je u sasvim suprotnom smjeru. Kao i Christian Dior bio je zainteresiran za stvaranje silueta za žene, ali on je to postigao dizajnom koji je stvorio volumen. Njegove siluete bile su drastično opuštenije i ležernije, širokih ramena i ukidao je naglasak sa struka. Time je stvarao haljine-tunike koje su davale ženama slobodu i pokretnost, što su one jako brzo i prihvatile. Do druge polovice 1950-ih godina došlo je do reakcije protiv *New looka*. Balenciaga je stvorio „vrećastu haljinu“ kojoj je nedostajao struk. Takva haljina bila je veliki odmak od dizajna tog vremena. Za razliku od Christiana Diora, francuska dizajnerica Coco Chanel prvi se put istaknula nakon Prvog svjetskog rata, oslobađajući žene od izgleda korzeta i zamjenjujući ga ležernim šikom. Tih godina se očekivalo da će žene izgledati najbolje u svakom trenutku. Coco Chanel toliko je prezirala *New look* da se ponovno vratila na modne piste kako bi lansirala svoje odijelo (slika 24.).Započela je još jedno ključno razdoblje 1954.godine zaokruženo njezinim *Boxy* odijelom. Odijelo je bilo izrađeno od tvida, imale su ravne suknje i jakne bez ovratnika, koji su u osnovi bili totalna suprotnost *New looku*. Kao i kod Balenciaga, ona je istaknula uglađen izgled koji je gledao prema naprijed i koji je postao standardni izgled za žene u sljedećem desetljeću. Ona se nije slagala s pretjeranim korištenjem materijala u tolikoj mjeri je smatrala da je to čisto razbacivanje. Njezin stil bio je vrlo jednostavan i postao je vrlo popularan 1950-ih godina, i kako je jednom prilikom izjavila „moda blijedi, samo stil ostaje isti“.<sup>24</sup>

---

<sup>24</sup>Monet D.,Fashion history: Woens clothing of the 1950s, 2020,<https://bellatory.com/fashion-industry/Fashion-History-Womens-Clothing-of-the-1950s>, 4.5.2020.



Slika 20. Coco Chanel ,žensko odijelo, 1954.

Pierre Balmain bilo je sinonim za sofisticiranu gracioznost 1950-ih. Utvrđujući to savršeno, francuski modni dizajner je izradu haljina nazvao "arhitekturom pokreta". Jedno od njegovih najistaknutijih postignuća tijekom desetljeća bila je popularizacija stola kao vrhunski elegantni ženski dodatak u pratnji večernje haljine. Bio je kolega Dioru i Givenchyja u kući Lelonga. Svoju modnu kuću pokrenuo je 1945.godine a dizajni njegove pune suknje bili su slični *New looku*. Balmainova uska odijela, stole, večernje haljine bez naramenica i suknje u stilu *New looka* postali su izuzetno uspješni kada je ušao na američko tržište 1950-ih godina. Hubert de Givenchy karijeru je započeo u legendarnoj kući Lucien Lelonga, gdje je radio s Christianom Diorom i Pierreom Balmainom. Nakon pohađanja umjetničke škole, Hubert de Givenchy radio je za nekoliko važnih modnih dizajnera u Parizu. Svoju dizajnersku kuću otvorio je 1952. godine i odmah je bio hvaljen zbog svojih elegantnih, ženstvenih dizajna. Jedna od najpoznatijih podružnica Givenchyja bila je glumica Audrey Hepburn koja je svoj dizajn nosila u „*Doručak kod Tiffany*“ i „*Charadea*“. Givenchy je nastavio dizajnirati desetljećima, a službeno se povukao sredinom 1990-ih. Upečatljivi Givenchy otvorio je svoju vlastitu dizajnersku kuću 1952. održavajući skroman poslovni plan. U svojim je kolekcijama istaknuo elegantne večernje haljine, ženstvene kape i krojena odijela. Ime Givenchy tako je postalo sinonim za pariški šik. Givenchy je 1953.godine upoznao španjolskog dizajnera Cristóbalu Balenciaga, kojem se silno divio i koji je postao mentor.

### 3.2.1. Utjecaj Diorovog *New looka* na modu 1950-ih godina

Zadnje veliko desetljeće visoke mode bilo je 1950. godine prije nego se počelo sve raspadati, i nikada više se nije oporavilo. Nikada prije i nikada poslije nije bilo toliko neovisne visoke mode koja je napravila veliki pomak i toliko utjecala na modu za širu masu, ali i nikada više nije bilo toliko modnih dizajnera koji su bili toliko važni da su utjecali na modu širom svijeta s ekskluzivnim i ekstravagantnim idejama. Jedan od najzaslužnijih dizajnera za to je Cristian Dior sa svojim *New Lookom*. „Ono što je Dior učinio je da je uhvatio duh vremena, i 1950-e su predstavljale prvo vrijeme da taj duh nije bio ograničen na zemlju ili društvo“<sup>25</sup> Nakon godina i godina ratne uniformirane odjeće bilo je vrijeme za velike promjene gdje se napokon pojavljuju meke linije, pune sukne, naglašeno lijepo žensko tijelo. Glavna karakteristika je bio oblik pješčanog sata. Na početku se takav oblik susreo s brojnim kritikama jer je upravo zbog njega došlo do klasnih diferencijacija. U to vrijeme nastaje potpuno nova socijalna gruparadna klasa. Ovaj novi svijet bio je predivan. Suknje postaju postupno sve kraće a sakoi, odnosno jakne postale su ne strukirane i imale su potpuno ravan a kasnije i trapez kroj. U mnogim kolekcijama pojavljivali su se tričetvrt rukavi, dugačke rukavice, veliki ogrtači i platnene ili krznene stole. Dior je postigao to da u potpunosti mijenja „raspoloženje“ 1950-ih godina, raspoloženje koje se po prvi put nije vezano isključivo za jednu zemlju ili jednu klasu. Uveo je globalnu promjenu. Muškarci i žene ponovno imaju točno definiranu ulogu. Nije bilo znakova pobune u 1950-im godinama ali materijalna nestašica je još uvijek bila najveći problem. Dior je uvelike utjecao na modu 1960-ih godina „stvorivši“ neke od najznačajnijih modnih dizajnera, otvorio je modnu kuću koja je postala modno carstvo i opstala sve do danas a što je najvažnije, njegov glavni utjecaj je u potpunosti promjena mode tog doba, donio je revoluciju i tako ostavio veliki trag u svijetu mode. Nakon Drugog svjetskog rata Britanija je razvila veliku industriju konfekcijske odjeće. Proizvodili su odjeću za bogate i siromašne. Nikada prije šira masa Britanaca nije bila tako dobro odjevena u kvalitetnu odjeću kao poslije rata. Nakon rata svijet je bio spreman za nešto novo i drugačije a upravo to im je donio Dior. Drugi nisu imali izbora nego slijediti ga. Kako je rat trajao velik broj žena bilo je u uniformama- medicinske sestre, policajke, vozačice, kondukterke itd. Uniforme su im oduzimale ženstvenost, uglavnom kratke suknje kako bi bile pokretne. Žene su imale dječjački izgled, nosile su odijela, šišale se na kratko. *New look* je donijelo više promjena za žene nego za muškarce. Tijekom 1950-ih godina vratili su se uskim korzetima. Nakon teškog rata žene su ponovno željele vratiti svoju ženstvenost, zbog čega su uvijek nosile šešire i rukavice kada

---

<sup>25</sup>Selling C., *FASHION- The Century of the Designer 1900-1999*, Konemann, 2000.

su išle van, odgovarajuću torbicu i cipele, modne dodatke i šminku koji su morali biti usklađeni te visoke potpetice i čarape. Također ove godine obilježene su eksplozijom boja.

Balmain je bio veoma uspješan upravo zahvaljujući svojoj ulozi prilikom popularizacije *New looka*. Na modu ove ere nastale kao *New Look* utjecali su uglavnom tri dizajnera, Jacques Fath, Christian Dior i Pierre Balmain. Kritičari ovog "novog izgleda" smatraju ga korakom unazad za žene, kao i neodgovarajuću količinu tkanine koja se koristi za jednokratnu odjeću s obzirom na to koliko je financijski slomljena Europa bila poslije rata. U Velikoj Britaniji je nastao problem. Marjorie Becket je u *Picture postu* napisala: „Lansirali su na svijet koji nema materijal kako bi ih kopirali, i čije žene nemaju novac da kupe, vremena da kopiraju, niti snage da podupiru, tolike količine materijala... Vratili smo se u dane kada je moda bila povlastica nezaposlene bogate žene, a ne svakidašnja briga daktilografkinje, prodavačice ili kućanice“<sup>26</sup>. Feministica Mabel Ridealghie je smatrala da taj novi stil nije znak progresa i izjavila da *New look* previše podsjeća na „pticu u zlatnom kavezu.“<sup>27</sup> U Sjedinjenim Američkim Državama ovaj je izgled bio mnogo više prihvaćen i čak je utjecao na "*American Look*" Claire McCardell. Upravo tu je *New look* utjecao na brojne dizajnere bilo da su se proslavili prilikom nastanka *New looka*, bilo poslije kada su ga počeli kopirati. Unatoč svim kritikama *New look* je ipak zaživio i suprotstavio im se. Sam Dior je izjavio „Niti jedna osoba ne može promijeniti modu – velike modne promjene nameću se same od sebe“<sup>28</sup> Diorovi sljedbenici koji su također bili značajni za sam *New look* bili su : Yves Saint Laurent, Marc Bohan, Gianfranco Ferré, John Galliano, Raf Simons, te sadašnji kreativni direktor kuće za ženske zbirke Maria Grazia Chiuri. Možemo vidjeti kako je *New Look* utjecao na dizajnere u Parizu i inozemstvu, kroz odjevne predmete Pierre Cardina, Luciena Lelonga, Alber Elbaza, Thom Brownea, Louis Vuittona, Comme des Garçons, Yohji Yamamoto, Jean Paul Gaultier, Alexander McQueen i brojnih drugih. Pierre Cardin si pripisuje sudjelovanje u stvaranju Diorova *New looka*, stila odijevanja koji je namijenjen naglašavanju ženstvenosti u ženskoj odjeći nakon razdoblja kojem su žene tradicionalno izvršavale muške uloge tijekom Drugog svjetskog rata. Iako je nekad bio dio tima koji je pomogao oblikovati stil koji je naglašavao ženstvenost, Pierre Cardin je sada najpoznatiji po stvaranju odjeće koja ima točno suprotan učinak. Često se kaže da je njegovo rezanje geometrijsko i čak nepravedno prema ženskom obliku. Dior je imao povjerenja u Simona. On je istinski pokušavao stvoriti nešto novo i drugačije, bez poznatog Diorovog identiteta, izgrađenog po *Bar* odijelu i romantičnom idejom

---

<sup>26</sup>Breward, C, : Fashion, Oxford University Press, New York, 2003.

<sup>27</sup>Selling, Charlotte : Fashion– 50 years Coturiers, Designers, Labels, H.F.Ullmann Publishing GmbH, 2012.

<sup>28</sup>Breward, C, : Fashion, Oxford University Press, New York, 2003

ženstvenosti koja se oštro, ponekad nasilno suprotstavlja svojim estetskim karakterom. Međutim ipak je Raf Siomons taj koji je ostao vjeran Dioru. Bio je veoma cijenjen iz razloga što je ostao vjeran originalnoj estetici modne kuće i ponovno popularizirao krojeve iz bogate ostavštine Christiana Diora, te se referirao na njegove poznate siluete.



Slika 21. Christian Dior, *New look*, 1947.

### 3.3. Modni dodatci

Žene razdoblja 1950-ih godina nosile su brojne dodatke kao što su rukavice, šeširi, naočale i nakit. Takvi dodatci predstavljali su moć i status u društvu, a uz to upotpunjavalo je cjelokupni izgled, budući da su se žene tog doba trudile izgledati što bolje i dotjeranije. Jedan od omiljenih modnih dodataka bile su rukavice koje je nosila svaka dobro odjevena žena za sve prilike izvan kuće. Postojalo je više vrsta koje su bile namijenjene za različite prigode. Rukavice koje su sezale do lakta nosile su se uz večernje i svečane haljine kratkih rukava ili s naramenicama, za posebne prigode, dok su se kratke nosile s odijelima i haljinama dugih rukava. Uz to bijele rukavice su se nosile ljeti, a crne zimi, i izrađene od pamučnih materijala. U svim prigodama morale su biti uparene s torbicom, koje su uglavnom bile male tako da u njih stane samo nekoliko osnovnih predmeta. Uz dodate rukavica i torbica, žene su skoro uvijek nosile kape i šešire. Bili su to mali, slamnati ili filcani šeširi s ukrasima perja, cvijeća ili drugim dodatcima. Dizajnirani su od laganih materijala tako da bi mogli stajati na bujnim frizurama. Često su nosile šešire s velom (slika 21.) kao i šešire koji su izgledali poput traka za kosu.



Slika 22. Šešir s veom iz 1950-ih

Žene razdoblja 1950-ih bile su jako glamurozne, i bilo im je jako važno da izgledaju što bolje. Budući da su svi odjevni predmeti i dodatci bili jako ekstravagantni, s nakitom su otišle u dugom smjeru. Nakit je bio dosta klasičan. Pravi ili umjetni biseri bili su ikonska ogrlica 1950-ih, a uz njih dodatak koji je bio ikoničan za ovo desetljeće su sunčane naočale poput mačjih očiju, sa šiljastim rubovima. Osim različitih vrsta perli i bisera nosile su i satove s tankom narukvicom i naušnice. Razlog skromnosti nakita bio je upravo taj što je odjeća jako dominirala svojim bogatstvom i raskošnošću i bila upadljiva da nisu željele da išta odvlači pažnju s nje. Osim bisera uz večernje haljine nosilo se i zlato koje je predstavljalo statusni simbol. Kako bi upotpunile svoj *look* za sve prilike, nosile su različite vrste cipela, ovisno o prigodi. Cipele tijekom 1950-ih bile su jako raznolike, nosile su se cipele s potpeticama, baletne cipele, sandale pa čak su bile popularne i tenisice. Visoke potpetice nošene su za svečanije prigode, elegantne i sa zaobljenim gornjim dijelom. Visina pete ovisila je o prigodi za koju se koristi, a varirala je od četiri do osam centimetara. Cipele 1950-ih bile su prepoznatljive po tome što su imale ukrasne elemente na vrhovima poput raznih likova, cvijeća, kopči ili čak nekih apstraktnih elemenata. Tijekom dana cipele su se mogle kombinirati, ali pravilo je bilo da uz večernje haljine se uvijek nose visoke potpetice s većom i tanjom petom (slika 22.). Ljeti su nošene espadrile i sandale. Karakteristika espadrila bilo je platneno dno i duge vezice koje su se križale iznad gležnja. Važna karakteristika 1950-ih bile su čarape koje su nošene ispod cipela. Čarape su sezale do bedara, vezane su podvezicom i imale su šavove što je ženama davalo dodatnu eleganciju.





Slika 23. Cipele i torbica iz 1950-ih

### 3.4. Materijali i tekstilni uzorci

Novi napredak u masovnoj proizvodnji omogućio je proizvodnju više odjevnih predmeta većom brzinom i većom količinom nego ikada prije. Kako se proizvodna brzina povećavala, odjeća je postajala sve pristupačnija. Proizvodni procesi znatno su se poboljšali u 1950-im toliko da je konfekcija bila gotovo jednako pristupačna kao i tkanina. Potreba i želja za šivanjem odjeće kod kuće znatno su se smanjile 1950-ih. Za one koji su još uvijek odlučili šivati vlastitu odjeću, raznolikost novih tkanina i raznolikost boja, tekstilnih uzoraka i tekstura bili su veći nego ikad. Napredak u novom sintetičkom tekstilu dodatno je smanjio cijenu tkanina. Modne tkanine iz 1950-ih bile su dostupne u gotovo svim vrstama i bojama u koje se unosila gotova boja. Kako su se trendovi mijenjali, masama su se nudile nove tkanine u novim bojama u općim trgovinama i katalogima za kupovinu. Tkanine su vrlo različite. Za svakodnevno nošenje korišteni su saten, lan i pamuk. Kućne haljine izrađene su od svile, organze sa satenskim umetcima. Plišane suknje izrađene su od tila ili organze. Zbog gustoće materijala, vrh suknje je izrađen od običnog laganog materijala. Desetljeće novih materijala bile su upravo 1950-e. Nastajale su tkanine koje su se lako prale, nisu se skupljale ni gužvale, a boja se lako primala. Njihova primarna upotreba bili su *dacron* (odijelo), *dynel* (uniforme), *orlon* (gornja odjeća) i *acrilan* (pletiva). Većina sintetskih vlakana bila je mješavina prirodnih i sintetskih vlakana za još veću raznolikost. Kako je istraživanje i proizvodnja sintetičkih tkanina naglo eksplodirala 1950-ih, velik broj tekstilnih opcija bio je neodoljiv. Prirodna vlakna (pamuk, vuna, lan) pomiješana su s novom sintetikom kako bi se stvorile hibridne mješavine koje su se brže sušile, trebalo manje pranja i odbijale mrlje. Čista sintetika bila je utkana u teksture koje su izgledale poput prirodnih vlakana, a ipak su imale prednosti (i nedostatke) sintetike. I prirodni i sintetički tekstil našli su

novu upotrebu u 1950-im. Denim, na primjer, korišten je samo za radnu odjeću, ali sada je bio sportski i ležeran za većinu odjevnih predmeta za slobodno vrijeme. Samt su uglavnom nosili muškarci, ali sada su ga žene koristile za zimske suknje i haljine. Bila su manje pravila o tome koja se vrsta tkanine može upotrijebiti samo za određene odjevne predmete. Tijekom 1950-ih koristile su se različite vrste materijala, a razlog tomu bio je nagli razvitak i stvaranje novih materijala u poslijeratnom razdoblju koji do sada nisu viđeni. Neki od materijala koji su bili značajni i jako rašireni tijekom 1950-ih, koristila sam i prilikom izrade svoje kolekcije. Najrasprostranjeniji materijal bio je pamuk budući da se koristio za izradu različitih odjevnih predmeta poput suknji, haljina i bluza. Na takvu vrstu materijala često su se znali utiskivati različiti tekstilni uzorci. U jednom od *outfita* unutar svoje kolekcije sam iskoristila taj tisak na pamučnom materijalu. Za razliku od pamuka, mreža se koristila za izradu vjenčanica i maturalnih haljina u 1950-im jer je bila veoma lagana, prozirna i voluminozna. U svojoj kolekciji sam također koristila mrežu, ali sam ju iskoristila na nešto drugačiji način nego je bila korištena u 1950-im i iskoristila je za prikazivanje sportskog dijela kolekcije. Budući da je vuna veoma topla, glavna primjena joj je bila u izradi zimskih kaputa, džempera, odijela, šalova itd. Upravo vunu sam koristila za izradu tri zimska kaputa u svojoj kolekciji u kombinaciji s neoprenom kao sportski dio tih kaputa.

Dok su boje i tekstilni uzorci većinu vremena ulazili i izlazili iz mode, postojao je određeni skup koji se ponavljao tijekom desetljeća. U proljeće su prevladavale pastelne nijanse. Boje su se od primarnih prelijevale u *offset* nijanse poput koralja i tamnozeleno. U proljeće i ljeto svijetlo ružičasta, plava, krem, crvena, žuta, lila i zelena odražavali su mladost. U jesen i zimu, sezone odgovaraju duboke nijanse tamno smeđe boje, hrđe, crne, ugljeno sive, crvene, kraljevske plave, vinske, maslinove, ljubičaste, zlatne i modre. Pred kraj desetljeća boje su sve više prelazile u zemljane tonove, no ružičasta i crvena ostale su i dalje prisutne. Nakon odsustva kolorita i tekstilnog uzorka iz 1940-ih, tekstilni uzorci su se vratili u velikoj mjeri. Od pruga, točkica, cvjetnih, sve vrste tekstilnih uzoraka uglavnom su se pojavljivali u bojama na bijeloj pozadini. Jedan od najupotrebljavanijih tekstilnih uzoraka su *polka dot* koje su bile uobičajene sve od 1920-ih do 1960-ih. Budući da je tijekom 1950-ih sve bilo raskošno, to se odnosilo čak i na *polka dot* uzorak. Veliki otisci točkica mogli su se vidjeti gotovo na svim odjevnim predmetima, koji su ujedno postali i jedna od glavnih karakteristika ovog razdoblja. Eksplozija *polka dot* uzorka dogodio se upravo na sportskoj odjeći, i uskoro se taj uzorak mogao vidjeti na svim odjevnim predmetima pa čak i na modnim dodatcima. Uz navedeni *polka dot* uzorak, karirani uzorak također je bio jedan od najznačajnijih uzoraka

razdoblja 1950-ih godina. Koristio se i za muške i ženske odjevne predmete, haljine, suknje, pregače, muška odijela itd. Ova vrsta uzorka pojavljivala se u različitim oblicima i bojama, od sitnog do krupnijeg tiska. Karirane košulje za muškarce bile su također tijekom cijele godine prisutne u *casual* stilu, a zimi su i žene i muškarci nosili kapute i jakne u kariranom uzorku. Cvjetni uzorci također su bili vrlo popularni u ovom razdoblju. Veliki pojedinačni cvjetovi, ručno oslikani dominirali su desetljećem. U trendu su bili i tropsko lišće, drveće i životinje. Apstraktni umjetnički pokret ušao je u modu do kraja 1940-ih i protegao se kroz 1950-e. Pojavile su se linije, interpretacije scena iz prirode, višeslojne pruge, pa čak i *paisley*. Ovo su dizajni koji čine većinu otisaka iz 1950-ih.



Slika 24. Materijali i tekstilni uzorci, 1950-e

#### 4. HIBRIDIZACIJA U MODI

„Hibrid ili hibridizacija su pojmovi koji su često povezani sa znanosti. U biologiji je hibrid definiran kao mješavina dviju različitih vrsta koje se inače ne bih mogle ujediti“.<sup>29</sup> Rezultat takvih križanja je stvaranje nečeg sasvim novog sa sličnim ali i novim jedinstvenim osobinama. To isto može se primijeniti i u modi. Kada govorimo o hibridu ili hibridizaciji u modi uviđamo primjere sličnih pojava u kojima je odjeća nastala mješavinom ili križanjem različitih materijala, oblika proizvodnje, stilova, vremenskih karakteristika i itd. svega onoga što u potpunosti ima različite karakteristike i što bi po prirodi bilo „nespojivo“. Takav način dizajniranja bio je poznat kroz cijelu povijest odijevanja, npr. pojavom orijentalizama. Prvi koji je počeo uvoditi orijentalizam u oblikovanje odjeće bio je dizajner Paul Poiret. Orijentalizam je kao i za njega, i za mnoge druge dizajnere bio izvor inspiracije još od 17.stoljeća. Dizajneri su uzimali elemente Indije, Kine, Turske i uklapali ih u svoje kolekcije.



Slika 25. Paul Poiret, orijentalne haljine, 1910.

U novije vrijeme također možemo vidjeti veliko broj dizajnera koji rade s orijentalizmom kao jednim oblikom hibridizacije. Sve više se koriste elementi Kine, Indije, Japana itd. kao elementi za modnu odjeću. Dizajner Zac Posen dizajnirao je kolekciju jesen 2012. s japanskom tematikom, koja je vidljiva kroz krojeve, boje i uzorke.

---

<sup>29</sup>Haurum S.S., Fashion and Hybridation, <https://readymag.com/lessmagazine/issue09/>, 25.4.2020.



Slika 26. Zac Posen, kolekcija jesen 2012.

Ovi se prijelazi otvaraju nekim posve novim i jedinstvenim osobinama, gdje dobivamo sasvim nešto novo i neočekivano. Upravo to je ono što prikazujem u svojoj kolekciji, križanje dvaju različitih stilova, materijala i vremenskih karakteristika i dobivanje sasvim nečeg novog, točnije hibrida. U novije vrijeme sve više dolazi do miješanja različitih vrsta materijala ili stilova, te samim time stvaranjem novih trendova, što je u današnje vrijeme sve više moguće zbog sve veće pojave različitih tehnologija i materijala. Moda se toliko mijenjala da u današnjem vremenu se spaja nespojivo time što u svakodnevici možemo vidjeti muškarce i žene koji miješaju *vintage* odjeću s novom, sportske čarape se nose na cipele s petom, ili nošenje odjeće koja je izvorno namijenjena suprotnom spolu. Svi se ti primjeri mogu okarakterizirati kao hibridizacija u modi, i to je ono što ću prikazati u svojoj kolekciji. Sve više modnih dizajnera izrađuje suvremene odjevne predmete koji su sami po sebi hibridi, spajanjem arhitekture i mode, sportske aktivne odjeće i modne odjeće, spojem različitih stilova i vremenskih razdoblja, različitih kultura itd. U prvom dijelu sam već navela neke od primjera a to su Yohji Yamamoto s kolekcijom *Y-3* koju izrađuje za Adidas i Lululemon s kolekcijom *Roksanda*. Oni su se poigrali takvom izradom hibrida, konkretno spojem sportske i modne odjeće. Danas sve više dizajnera i modnih brendova se okreće takvom načinu oblikovanja modne odjeće i često vidimo spojeve sportske aktivne odjeće i modne, što je slučaj i kod moje kolekcije. Američka dizajnerica Tory Burch je 2019.godine dizajnirala kolekciju pod nazivom *Tory Sport* koja je predstavljala upravo takav spoj. Glavna karakteristika kolekcije je bila udobnost i pokretanje aktivnog načina života. Na ovom

primjeru (slika 24.) očit su primjeri hibridizacije kroz materijale, ali i kroz odnos sportske i *casual* odjeće.



Slika 27. Tory Burch, kolekcija *Tory Sport*, jesen 2019.

Sličan primjer hibridizacije kao i u kolekciji *Tory Sport* možemo vidjeti u kolekciji jesen/zima 2020. Louis Vuitton. Kroz kolekciju je vidljiv skup više različitih era s hibridnim dijelovima, te je prikazano kako funkcionalni odjevni predmeti prelaze u modne. Prikazano je tako da uzima skijašku jaknu i prenosi je u modni svijet, kao i motorističke hlače koje modificiranjem i kombiniranjem materijala pretvara u sasvim nešto novo.



Slika 28. Louis Vuitton, kolekcija jesen/zima 2020.

Kad je Andy Warhol pomiješao dva vrlo različita elementa poput reklame i umjetnosti, otvorio se novoj raspravi i posve novom razumijevanju umjetnosti. Kad dizajneri fokusiraju svoje kolekcije na bezvremenski dizajn, oni spremno idu u suprotnost s modnom inače vrijednom i strašću novog, i tako pokušava spojiti dva inače nespojiva shvaćanja mode i potrošnje. Spora moda u tom je smislu kontradiktorna koncepcija koja zapravo ide suprotno suštini onoga na čemu se moda gradi - konzumerizmu i potrazi za novim. Primjer za to je pametna odjeća: sportska odjeća s *GPS* tehnologijom, kupaci kostimi koji mogu pratiti koliko dugo trebate ostati na suncu ili dječje čarape koje mogu nadzirati otkucaje vašeg djeteta kako bi bili sigurni da je dijete disalo i spavalo bez prekida. Ovdje vidimo proizvodnju odjeće u kombinaciji s tehnologijom - dva različita područja koja, u kombinaciji, potpuno okreću funkciju odjeće. Odjeća više ne smije biti samo dekorativna ili nas grijati, ona sada može nadzirati naše zdravlje i pratiti gdje se nalazimo.

Hugo je 2019. lansirao kolekciju proljeće/ljeto koja je bila inspirirana kombinacijom stilova različitih dekada kako bi stvorili svoju vlastitu estetiku. Kolekcija promovira „uradi sam“ pristup u modi. Sadrži odjevne predmete zbog kojih se osjećate kao kod kuće na ulicama Berlina. Hibridizacija na kolekciji vidljiva je u kombiniranju različitih stilova, tj. odijela namijenjenih za svečane prilike i sportske odjeće, kao i u kombinaciji materijala i boja. Korištena je kombinacija sintetičkih i prirodnih materijala, što sam i ja primjenjivala u svojoj kolekciji. Kroz cijelu kolekciju proteže se neonsko žuta boja što je i jedna od glavnih karakteristika. Još jedan u nizu primjera hibridizacije gdje možemo vidjeti kako se zapravo „nespojivo“ može vrlo lako spojiti i dobiti sasvim nešto novo i neočekivano, a opet moderno i prilagodljivo.



Slika 29. Hugo, Kolekcija proljeće/ljeto, 2019.

## 5. RAD NA VLASTITOJ KOLEKCIJI

Kolekcija *50'sAthleisure* inspirirana je visokom modom 1950-ih godina i suvremenom sportskom odjećom. Cilj kolekcije je dočarati mogućnosti oblikovanja današnjih trendova hibridizacijom dvaju suprotnih modnih izričaja koji su po svim svojim odlikama različiti. Raskošnost odijevanja u razdoblju 1950-ih godina inspiriralo me za oblikovanje kolekcije, prilagođavajući se novim trendovima i načinu života. Najprije istražujem karakteristike odjevnih predmeta 1950-ih godina, a zatim suvremenu sportsku odjeću i njezinu primjenu. Cilj kolekcije je prikazati koliko je moda zapravo promjenjiva i prilagodljiva te koliko ima utjecaja u današnjem vremenu u kojem dolazi sve više do osuvremenjavanja modnih izričaja prošlosti. Ono što me potaknulo na izradu ovakve kolekcije je zapravo različitost modnih trendova kroz vrijeme, a posebice brzina promjene iste. Kroz tu modu i način odijevanja možemo vidjeti i koliko su različiti životi bili nekada i sada te koliko se život zapravo ubrzao a samim time se i moda prilagodila takvom načinu života. Način na koji sam pokušala to prikazati je kroz siluete, materijale, print i detalji. Kolekcija se sastoji od kaputa, jakni, vesti, suknji i haljine. Spajanjem materijala i oblika, tj njihovim kombiniranjem nastali su oblici koji imaju i elemente mode 1950-ih i suvremene sportske odjeće. Uz to rađen je i print kako bih se naglasila povezanost.



Slika 30. Kolaž za inspiraciju





Slika 31. Model 1. Iz kolekcije 50's Athleisure (skica i gotov model)

Slika prikazuje model iz kolekcije koji se sastoji od kaputa, veste i suknje. Kombiniranjem materijala i silueta nastao je hibridni oblik. Kod kaputa vidimo klasični kroj odjevnog predmeta iz 1950-ih godina koji sadrži elemente sportske odjeće a to su kapuljača i render. Suknja je krojena kao *pencil* suknja s dodatkom velikih džepova kao elementa sporta, te vesta koja je sama po sebi sportski odjevni predmeta, ali boja i oblik rukava su elementi mode 1950ih.

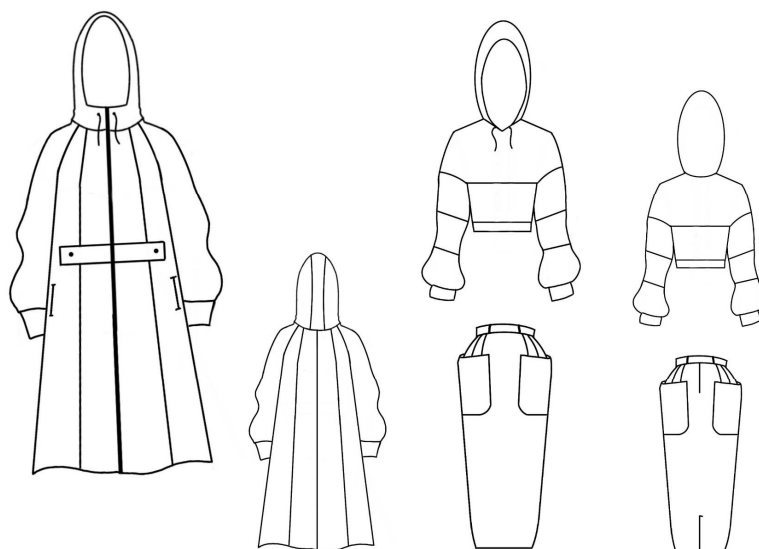

Slika 32. Tehnički crteži modela 1



Slika 33. Model 2. iz kolekcije 50's *Athleisure* (skica i model)

Model 2. iz kolekcije 50's *Athleisure* također se sastoji od tri odjevna predmeta (kaput, vesta i suknja). Kao i na prethodnom primjeru očita je hibridizacija modnih odjevnih predmeta te spoj dvaju elemenata. Kod kaputa i suknje prevladavaju elementi mode 1950-ih, dok kod veste prevladava sportski stil.

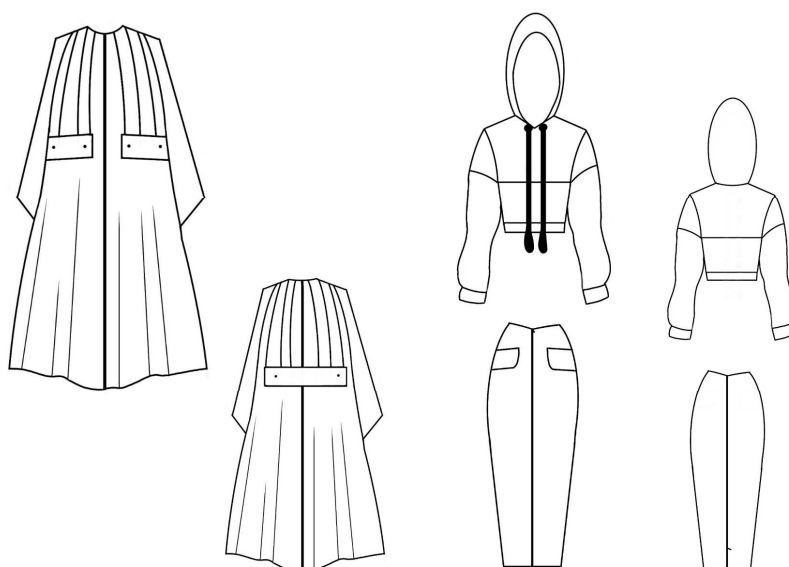

Slika 34. Tehnički crteži modela 2.



Slika 35. Model 3. Iz kolekcije 50'sAthleisure

Slika 35. prikazuje model broj 3 također sastavljen od kaputa, veste i suknje. Kod kaputa možemo primijetiti x siluetu koja je bila karakteristična za razdoblje 1950-ih godina, ali gornji dio je rađen u materijalu i s elementima sportske odjeće, karakteristični šuškavi materijal i kapuljača. *Pencil* suknja s džepovima i nešto kraća vesta.

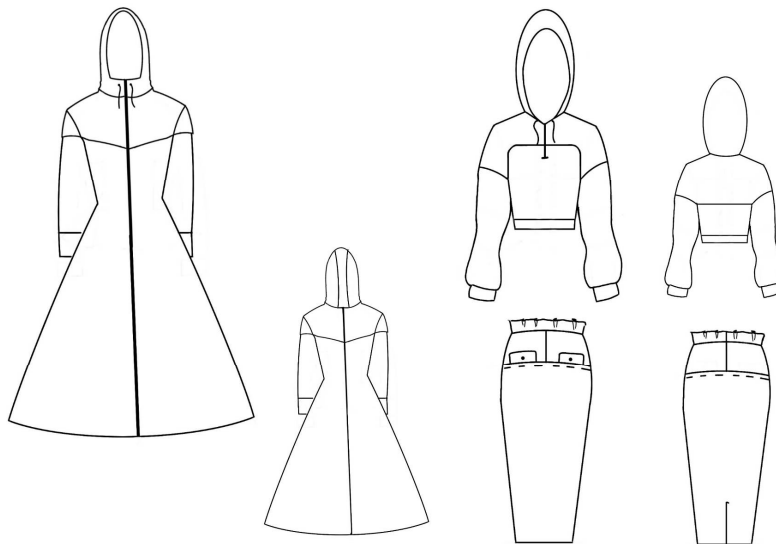

Slika 36. Tehnički crteži modela 3.



Slika 37. Model 4. Iz kolekcije 50's *Athleisure* (skica i gotov model)

Na slici 37. prikazan je modni broj 4 u kojem se pojavljuje i jakna. Ovaj model je dobar primjer hibridizacije na kojem jasno vidimo i modu 1950-ih i sportsku odjeću. X silueta tipična za 1950.-e kao i peplum na donjem dijelu, a sportski dio se jasno vidi kroz materijal i elemente kao što su kapuljača, rukavi... Vesta je klasičnog kroja a suknja je nešto šireg kroja s velikim džepovima.

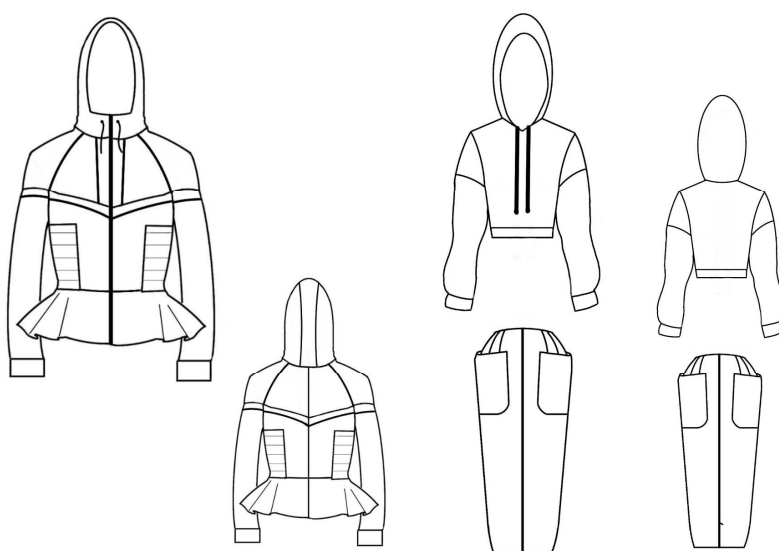

Slika 38. Tehnički crteži modela 4.



Slika 39. Model 5. Iz kolekcije 50's Athleisure (skica i gotov model)

Kod modela 5. Pojavljuje se sličan primjer jakne kao kod modela 4., ali u kombinaciji s haljinom x siluete. Na haljini je rađen poseban print pomoću kojega prikazujemo spoj mode 1950-ih i elementa sporta u jednome. Na donjem dijelu rađen je print vune kao karakterističnog materijala korištenog 1950-ih godina.

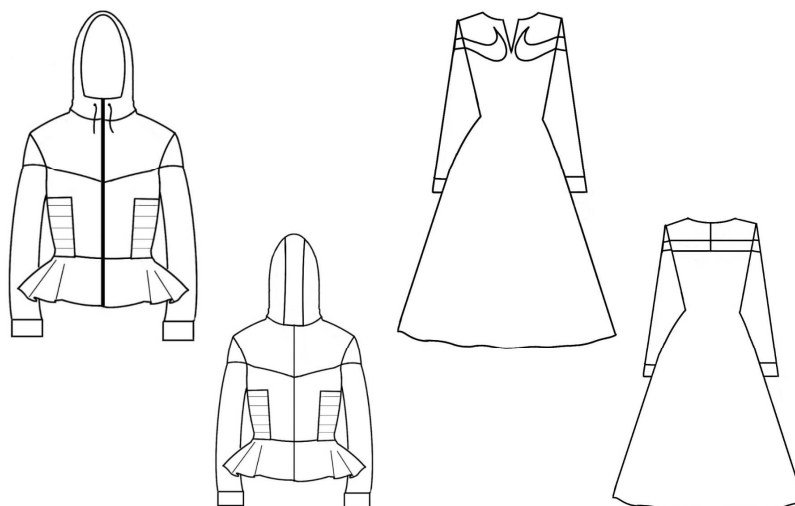

Slika 40. Tehnički crteži modela 5.



Slika 41. Model 6. Iz kolekcije 50's Athleisure (Skica i gotov model)

Model 6. sastoji se od nešto drugačijeg oblika suknje i jakne. Jakna je rađena po uzoru na šuškvu sportsku jaknu ali nešto elegantnija. Do sada su modeli sadržavali pencil suknje, a kod ovog modela se pojavljuje suknja punog kruga s džepovima, te nešto drugačija vesta s prozirnim srednjim dijelom.

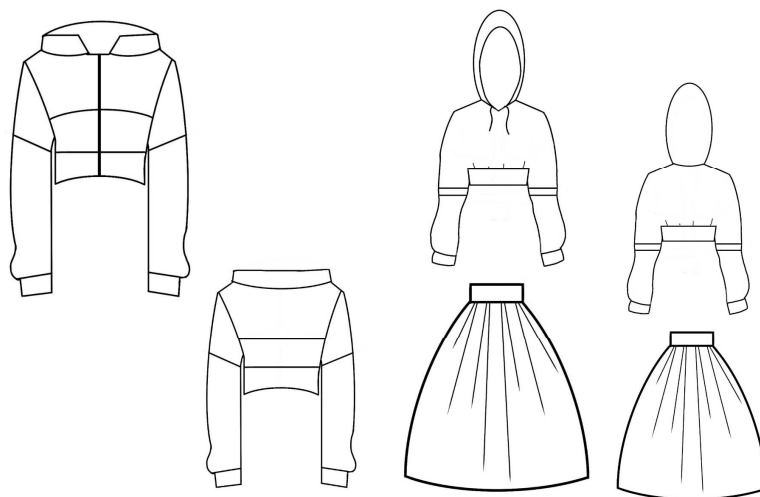

Slika 42. Tehnički crteži modela

PRILOG I.



PRILOG II.





PRILOG III.



PRILOG IV.



PRILOG V.



PRILOG VI.



## 6. KONSTRUKCIJA I MODELIRANJE MODELA ŽENSKE JAKNE IZ KOLEKCIJE

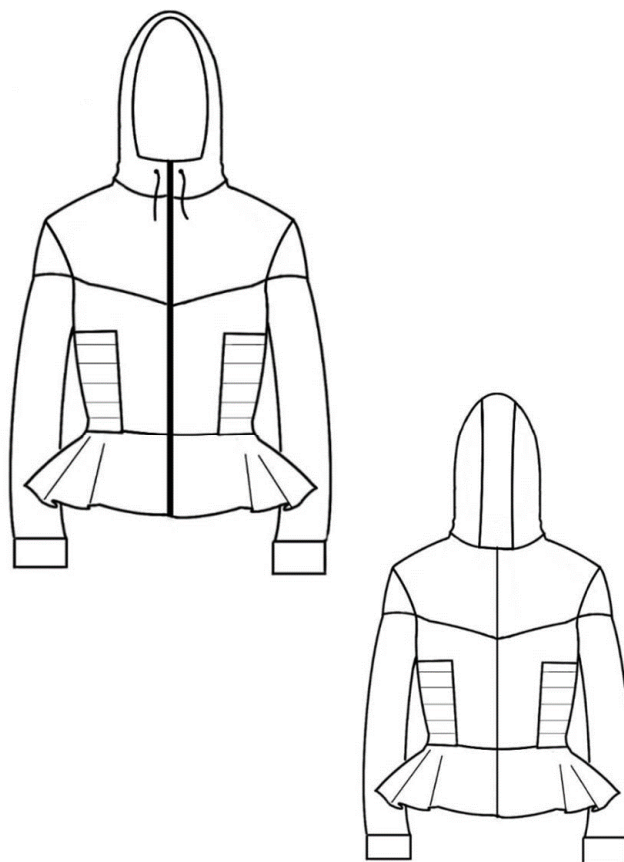

Slika 43. Model ženske jakne iz kolekcije

### 6.1. Opis modela ženske jakne

Prednji dio jakne sastoji se od četiri krojna dijela kao i stražnji. Ušitci su nestali u šavovima na gornjem dijelu prednjice i stražnjice. Donji dio sastoji se od pepluma koji je rađen iz dva krojna dijela sa šavom na stražnjem dijelu, dok je na boku šav uklonjen. Rukav se sastoji iz dva dijela, a rađen iz temeljnog kroja jednodijelnog rukava gdje se šav radio na gornjem prednjem i stražnjem dijelu. Na donjem dijelu rukava nalazi se render. Na jakni se još nalazi i kapuljača izrađena iz dva krojna dijela, gdje je prednjica krojena dva puta a sredina je rađena na pregib materijala.

## 6.2. Konstrukcija temeljnog kroja za žensku jaknu.

Konstrukcija temeljnog kroja ženske jakne u veličini 38 prikazan je na slici 43. Najprije su izračunate konstrukcijske mjere iz pripadajućih tjelesnih mjera a zatim je nacrtan temeljni kroj.

Odjevna veličina 38.

Glavne tjelesne mjere:

Tv	Tjelesna visina	168
Og	Opseg grudi	88
Os	Opseg struka	70
Ob	Opseg bokova	94

Konstrukcijske mjere:

Do	Dubina orukavlja	$1/10Og+10,5 \text{ cm}(+2 \text{ do } 3 \text{ cm})$	21,3cm
Dl	Duljina leđa	$1/4Tv-1 \text{ cm}$	41cm
Vb	Visina bokova	$3/8Tv$	63cm
Dk	Duljina kroja	$Vb + 3 \text{ cm}$	66cm
Švi	Širina vratnog izreza	$1/20Og + 2 \text{ cm}$	6,4cm
Vpd	Visina prednjeg dijela	$Dl + 1/20Og-0,5 \text{ cm}$	44,9cm
Šl	Širina leđa	$1/8Og+5,5 \text{ cm}(+1 \text{ do } 1,5 \text{ cm})$	18cm
Šo	Širina orukavlja	$1/8Og - 1,5 \text{ cm}(+3 \text{ do } 4 \text{ cm})$	12,5cm
Šg	Širina grudi	$1/4Og-4 \text{ cm}(+1,5 \text{ do } 2 \text{ cm})$	20cm
Šs	Širina struka	$1/4Os$	17,5cm

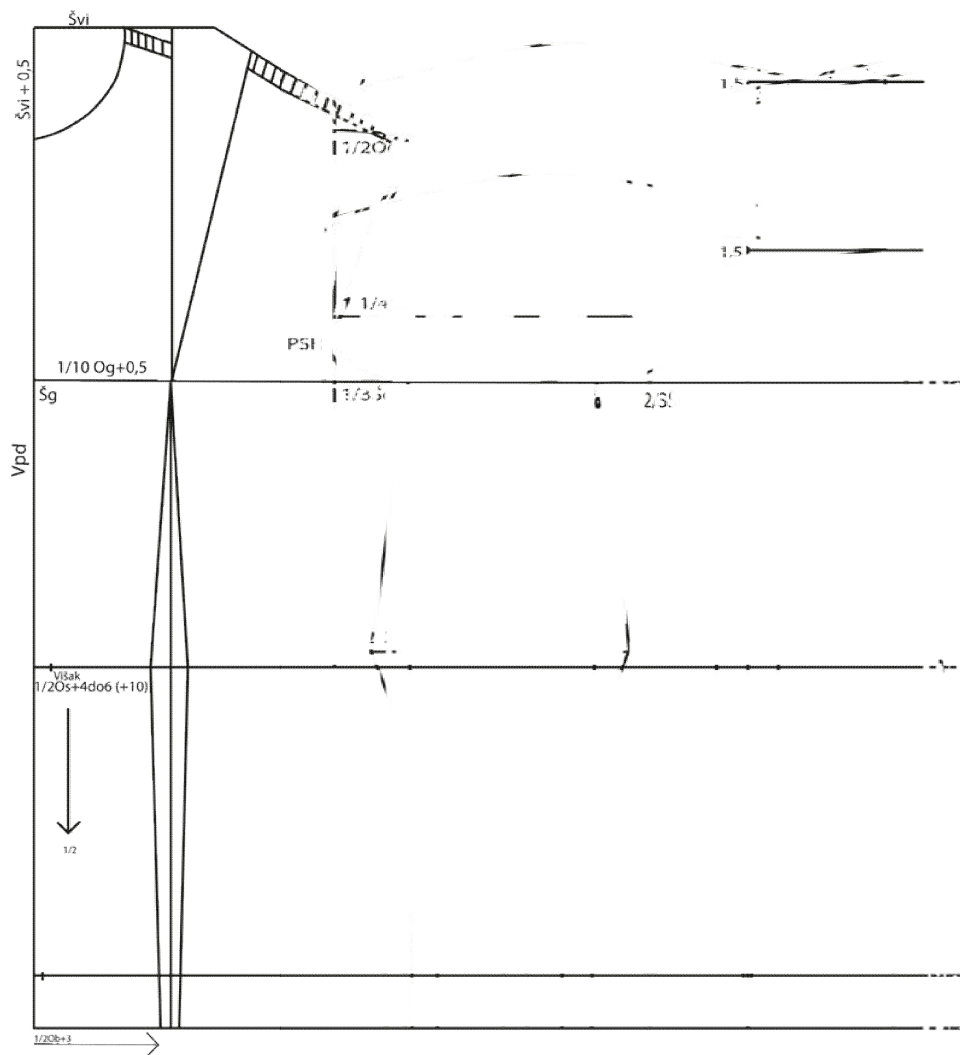

Slika 44. Temeljni kroj ženske jakne

### 6.3. Konstrukcija rukava za temeljni kroj ženske jakne

Konstrukcija rukava za temeljni kroj ženske jakne prikazan je na slici 44. Najprije je potrebno izmjeriti Visinu rukavnog izreza ( $V_{ri}$ ) i opseg orukavlja ( $O_{or}$ ) koji se mjere na temeljnom kroju jakne a zatim je potrebno na temelju toga izračunati ostale mjere.

$V_{ri}$	Visina rukavnog izreza	Izmjereno na kroju	37cm
$O_{or}$	Opseg orukavlja	Izmjereno na kroju	47cm
$D_r$	Duljina rukava	$3/8T_v - 3\text{cm}$	60cm
$V_{ro}$	Visina rukavne okrugline	$1/2V_{ri} - (2/10\check{S}o + 1\text{cm})$	14,5cm
$K_{\check{s}r}$	Kosa širina rukava	$1/2O_{or} - 0,5\text{cm}$	23cm
$O_{dr}$	Opseg duljine rukava	Prilagođeno modelu	27cm

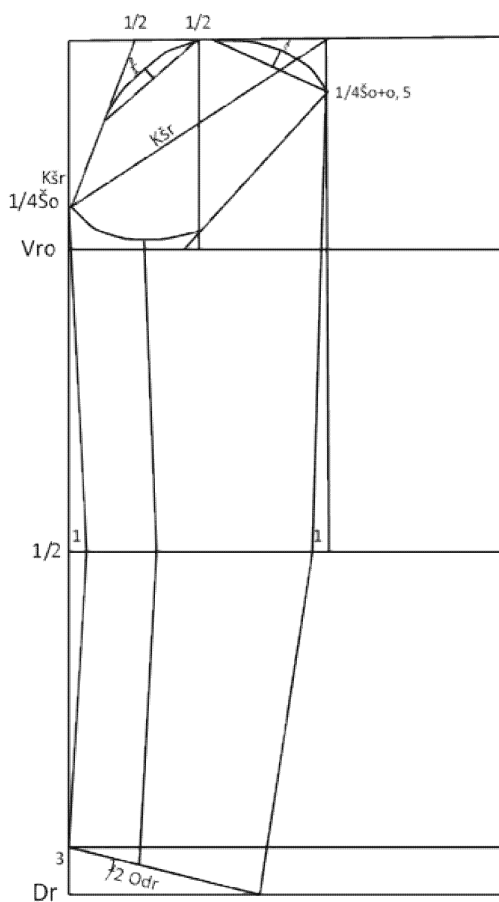

Slika 45. Temeljni ktoj rukava za žensku jaknu



#### 6.4. Modeliranje i dodavanje šavnih dodataka

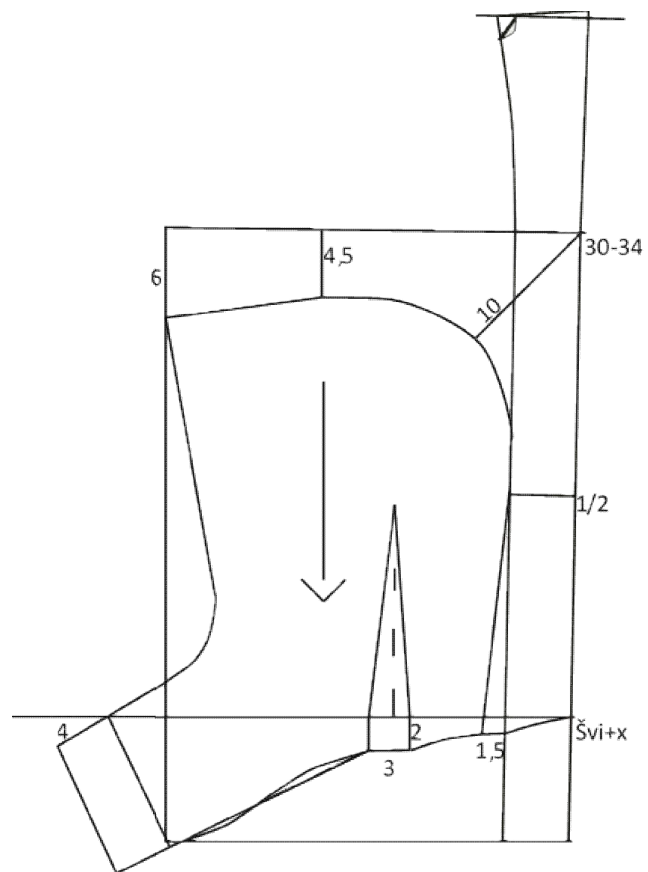

Slika 46. Konstrukcija kapuljače za žensku jaknu

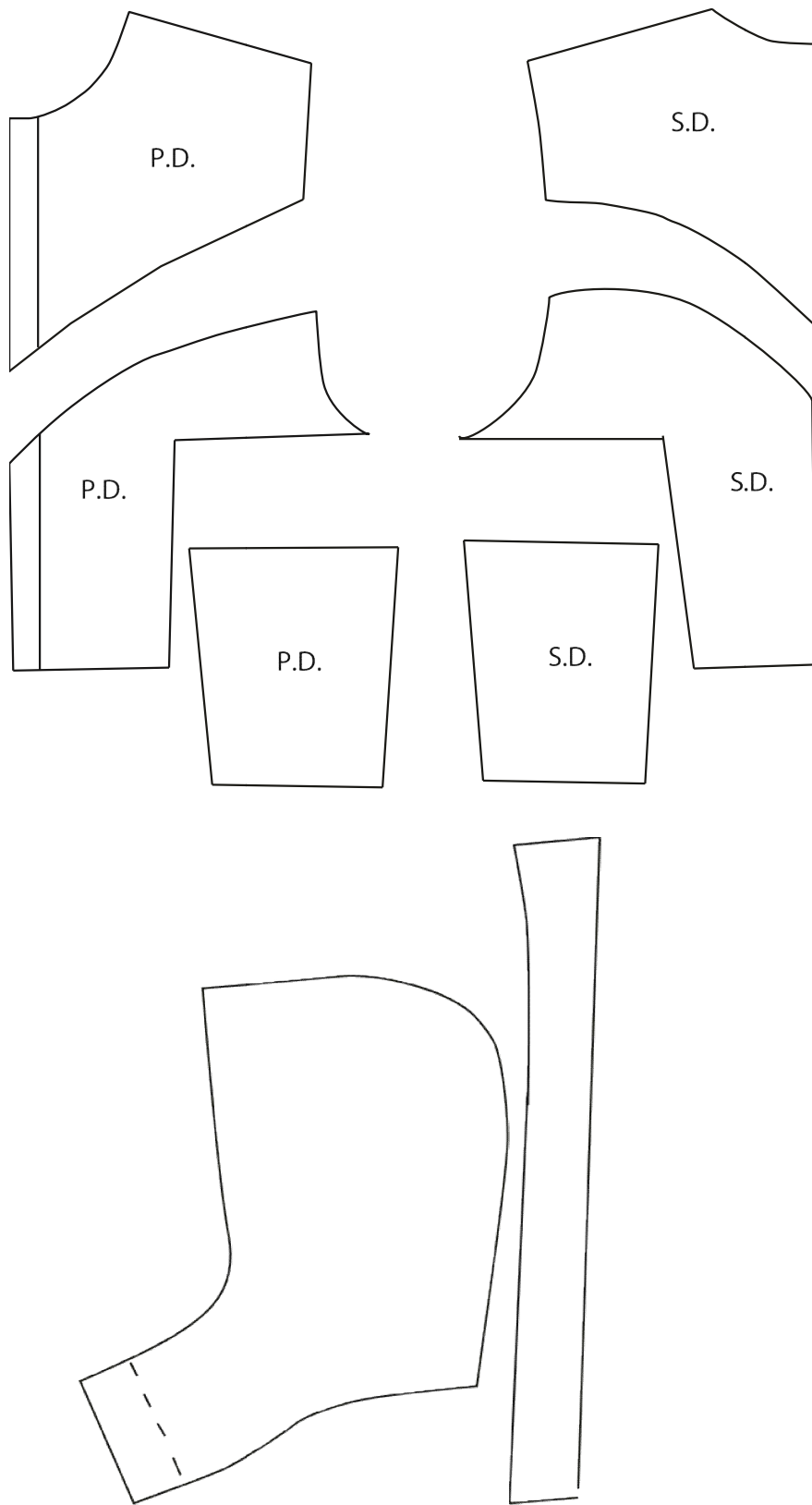

Slika 47. Modelirani krojni dijelovi prednjice, stražnjice i kapuljače

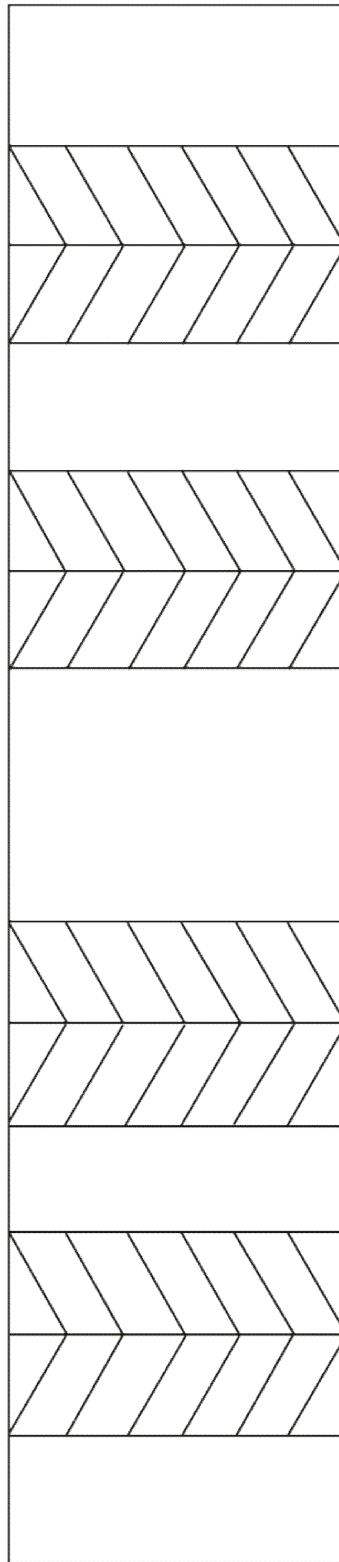

Slika 48. Modelirani peplum (slagani nabori)

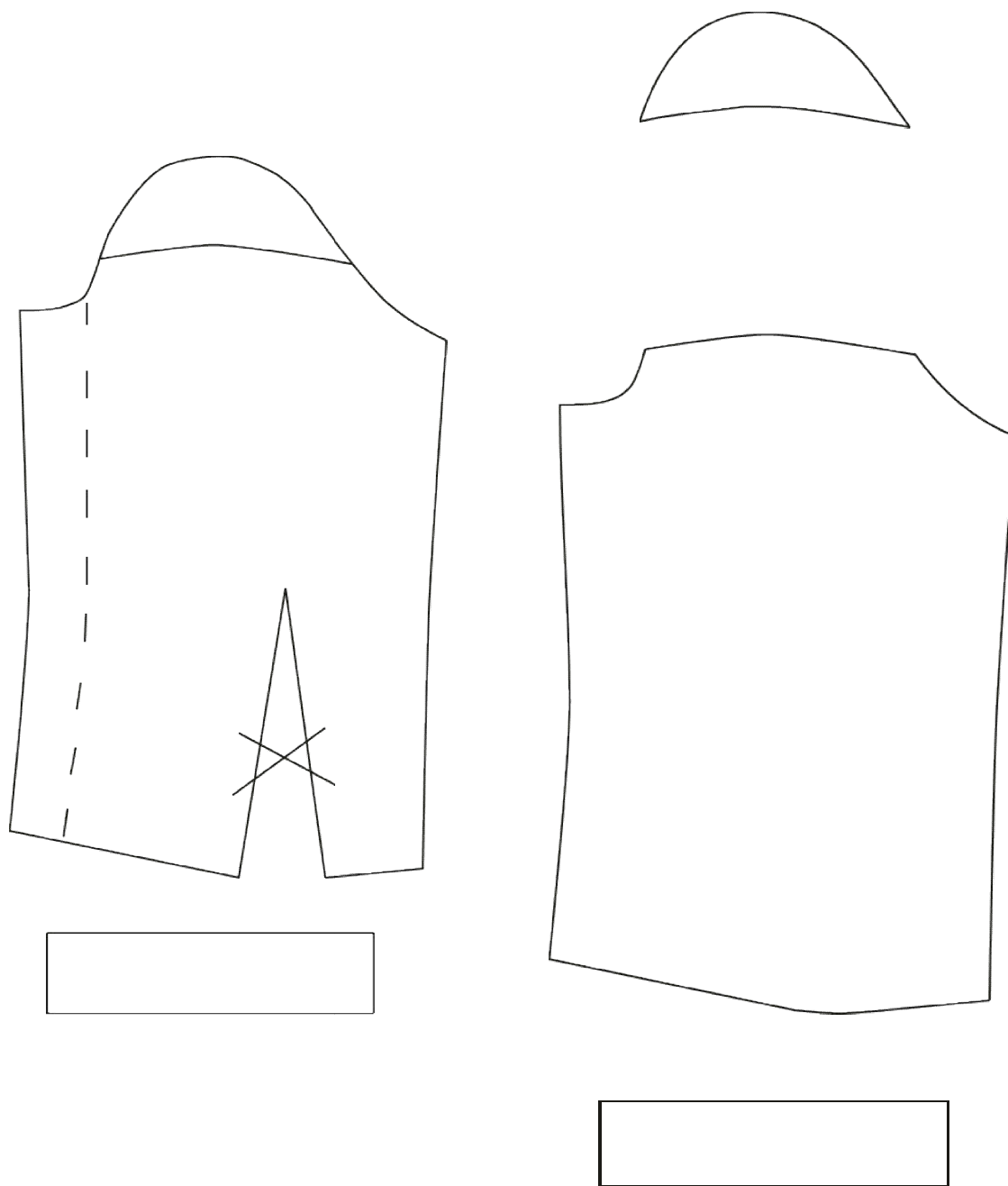

Slika 49. Modeliranje I krojni dijelovi jednodijelnog rukava

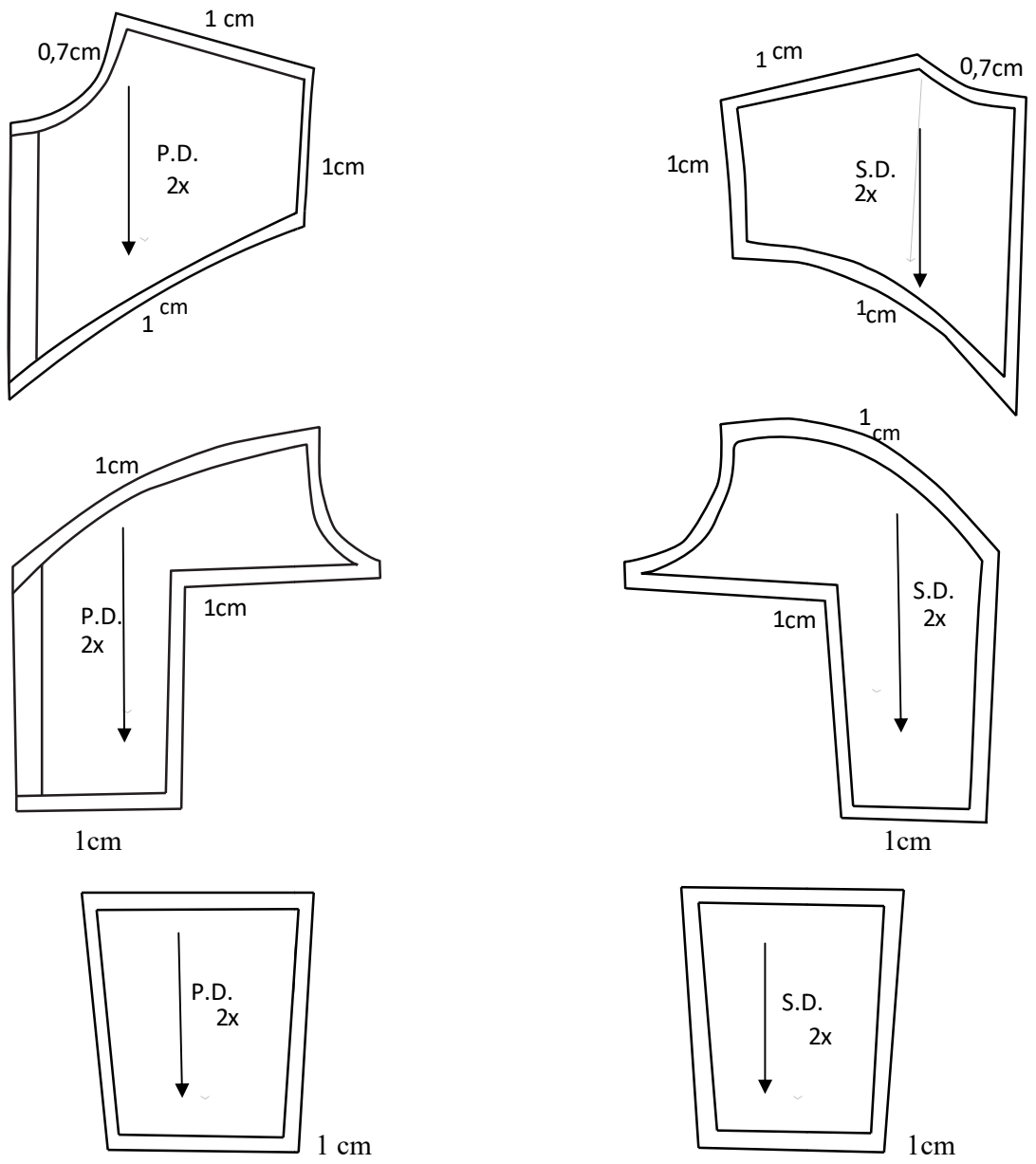

Slika 50. Krojni dijelovi prednjeg i stražnjeg dijela sa šavnim dodatcima

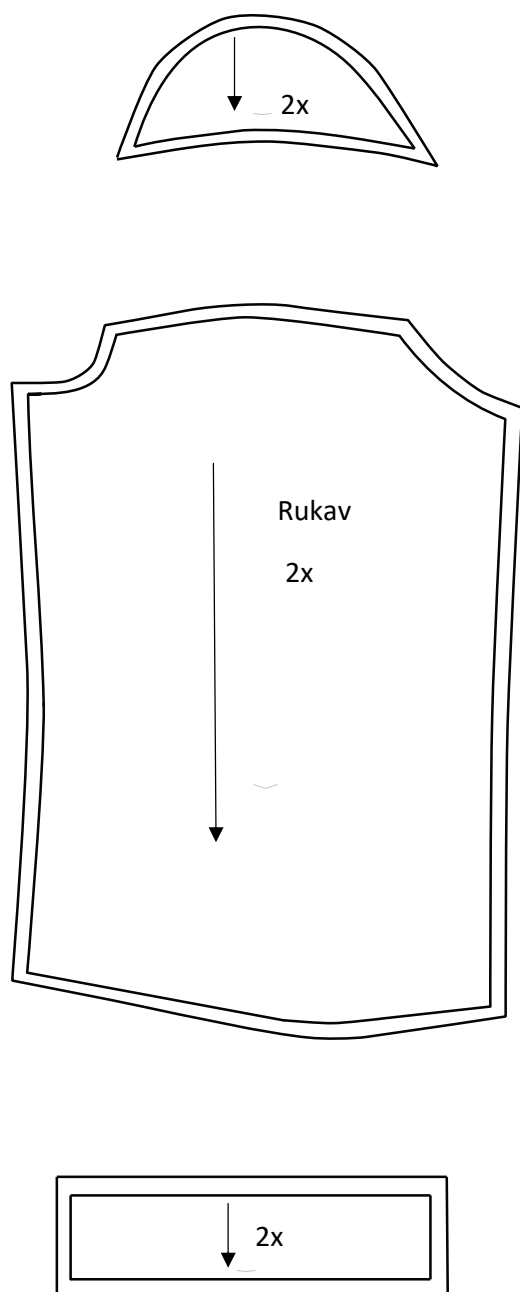

Slika 51. Krojni dijelovi rukava sa šavnim dodatcima

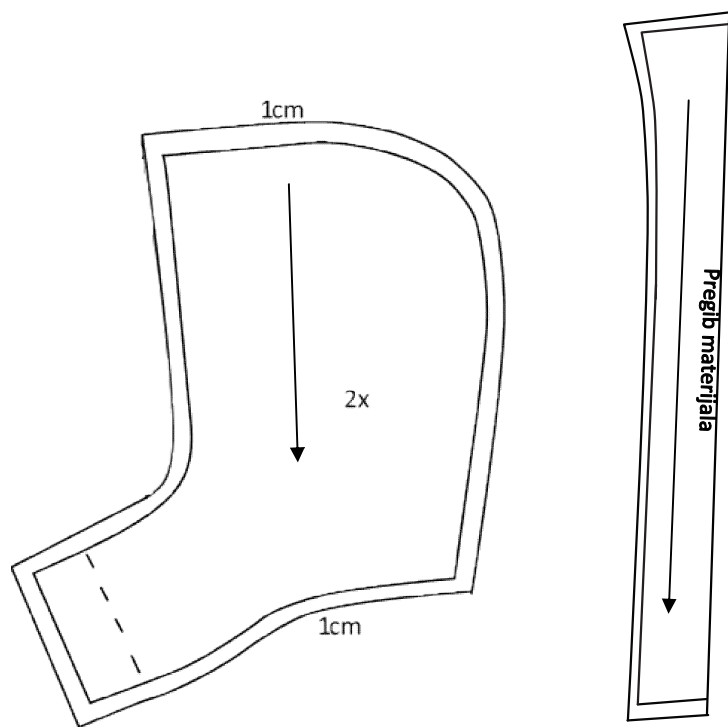

Slika 52. Krojni dijelovi kapuljače sa šavnim dodatcima

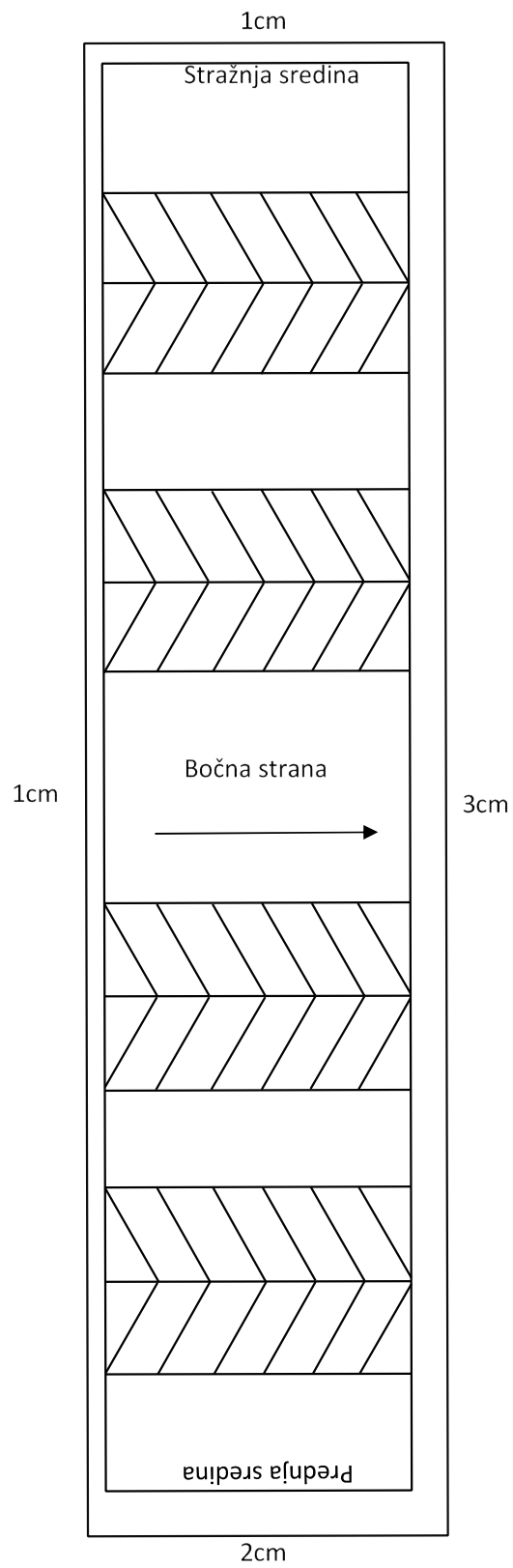

Slika 53. Peplum sa šavnim dodatcima



## 7. ZAKLJUČAK

Istraživanjem u ovom diplomskom radu došlo je do novih saznanja. Najprije je obrađen dio koji je vezan za sportsku modu u kojem je naglasak stavljen na suvremenu sportsku odjeću. Tu je pokušano što bolje dočarati svrhu sportske odjeće, njene glavne karakteristike i podjelu. Nakon toga kao uvod u glavni dio ukratko je objašnjen povijesni razvoj sportske odjeće u kojem vidimo način na koji se postupno razvijala kroz vrijeme i kako se mijenjala, i koje su bile njene glavne karakteristike tijekom tog procesa. To nas je dovelo do suvremene sportske odjeće, i sportske odjeće u modnom svijetu, gdje se može zaključiti kako se sportska odjeće pojavljuje na različite načine i u različitim oblicima kroz modu i prilagođava se modnim trendovima, te da sportska odjeća koja je nekada imala izričito jednu primarnu funkciju a to je za bavljenje sportom, danas se pojavljuje na u različitim modificiranim oblicima. Drugi dio rada bavi se modom razdoblja 1950-ih godina, kroz koji je proučen način na koji se odijevalo u to doba, siluete koje su bile prisutne, te materijali koji su prevladavali. Kroz to smo zaključili da se moda jako promijenila u smislu estetike i općenito prilagodbe ubrzanom načinu života. Treći dio rada bavi se pojmom hibridizacije u modi koji u novije doba postaje sve popularniji, jer se hibridizacija u modi počela pojavljivati na različite načine i u različitim oblicima. Kroz ovaj rad i kolekciju 50sAthleisure zaključujemo da „nespojivo“ i u potpunosti različito može jako dobro funkcionirati i biti u skladu.

## 8. POPIS LITERATURE

1. Milford-Cottam D.: Fashion in the 1950s, Shire Publications, London,2017.
2. Walford J.: 1950s American fashion, Shire Publications, New York, 2012.
3. Godfrey O.: Vintage fashion, Arcturus Publishing Limited, London, 2013.
4. Ewing E.: History of 20th century fashion, Batsford, 1992.
5. English B.: A cultural history of fashion in the twentieth century, Bloomsbury Academic, London, 2007.
6. Cvitan-Černelić M, Bartlett Dj., Vladislavić A.T., „Moda:povijest,sociologija i teorija mode“,Školska knjiga, Zagreb,2002.
7. Cawthorne,Nigel: The New look,Copyright,London,1996.
8. Kennedy, A.; Banis S., E.; Calderin, J.: Fashion design, referenced: A visual guide to the history, language & practice of fashion, Rockport Publisher, Massachusetts, 2013.
9. Selling C., FASHION- The Century of the Designer 1900-1999.,Konemann,2000.
10. Beward, C, : Fashion, Oxford University Press, New York, 2003.
11. Selling, Charlotte : Fashion– 50 years Coturiers, Designers, Labels, H.F.Ullmann Publishing Gmbh, 2012.
12. Shishoo R.: Textiles for sportswear, Woodhead publishing, 2015.
13. Polhemus T.,Procter L.:Fashion and Anti-fashion-an Anthropology of Clothing and Adornment, Thames and Hudson,1978.
14. Clemente D.: Dress casual, The University of Nort Carolina Press, Unated States of America, 2014.
15. Plantak M.: Moda i antimoda <https://www.scribd.com/doc/269197166/Moda-i-Antimoda,;>, 20.4.2020
16. Wiebe J.: Psychology oof Lululemon:How fashion affect fitnes, 2013, <https://www.scribd.com/article/381535673/Psychology-Of-Lululemon-How-Fashion-Affects-Fitness> 22.4.2020.
17. Thompson R., The tracksuit takeover,2016, <https://www.ft.com/content/2c5c0c9e-17a0-11e6-b197-a4af20d5575e> ,23.4.2020
18. Monet D.,Fashion history: Womens clothing of the 1950s, 2020, <https://bellatory.com/fashion-industry/Fashion-History-Womens-Clothing-of-the-1950s> , 4.5.2020.

19. Haurum S.S., Fashion and Hybridation, <https://readymag.com/lessmagazine/issue09/> 25.4.2020.
20. Kenworthy D.: How sportswear become high fashion, 2015., <https://www.originoutside.com/insights/how-sportswear-became-high-fashion>, 22.4.2020.
21. Thompson D.: Everything you wear is athleisure, 2018. <https://www.scribd.com/article/391794291/Everything-You-Wear-Is-Athleisure>, 27.4.2020.
22. Spagnolo A.: Walking Backwards Into the Future: Analyzing 15 Years of Y-3, 2018, <https://www.grailed.com/drycleanonly/history-of-y-3>, 22.5.2020.

### 8.1. Popis i izvori slikovnog materijala

1. Slika 1. <http://www.harpersbazaar.rs/moda/trendovi/roksanda-ilincic-spaja-vibrantne-boje-i-skulpturalne-silujete-u-novoj-sportskoj-liniji/1>
2. Slika 2. <https://www.vogue.com/fashion-shows/fall-2019-menswear/y-3/slideshow/collection>
3. Slika 3. <https://visforvintage.net/2012/08/03/olympics-sportswear-a-complete-history/>
4. Slika 4. <https://medium.com/@hitanshihpandya/1920-fashion-icon-coco-chanel-1522ec566e6c>
5. Slika 5. <https://artlistr.com/coco-chanel-8-facts/>
6. Slika 6. <http://loversrepublic.blogspot.com/2011/08/inspiration-friday-claire-mccardell.html>
7. Slika 7. <https://en.theoutlook.com.ua/article/7907/the-brand-story-jean-patou.html>
8. Slika 8. <https://www.azredbook.com/homepage-grid-feature-spot-1/chic-is-where-you-find-it/>
9. Slika 9. <https://www.azredbook.com/homepage-grid-feature-spot-1/chic-is-where-you-find-it/>
10. Slika 10. [http://hr.eusport.org/news/beactive\\_news\\_section/evolution\\_sportz](http://hr.eusport.org/news/beactive_news_section/evolution_sportz)
11. Slika 11. [http://hr.eusport.org/news/beactive\\_news\\_section/evolution\\_sport](http://hr.eusport.org/news/beactive_news_section/evolution_sport)
12. Slika 12. <https://www.dezeen.com/2012/08/03/movie-nike-pro-turbospeed-suit/>
13. Slika 13. <https://www.dezeen.com/2012/08/03/movie-nike-pro-turbospeed-suit/>
14. Slika 14. <https://blog.colettehq.com/inspiration/claire-mccardell-the-american-look>
15. Slika 15. <https://www.grailed.com/listings/2685868-louis-vuitton-x-supreme-louis-vuitton-x-supreme-red-denim-baseball-shirt>
16. Slika 16. <https://www.vogue.com/fashion-shows/spring-2019-menswear/louis-vuitton>
17. Slika 17. <https://clothesonfilm.com/grace-kelly-paris-dress-in-rear-window/>
18. Slika 18. <http://www.scostumista.com/2017/10/50s-dress-new-look.html>
19. Slika 19. <https://www.marieclaire.co.uk/fashion/1950s-fashion-icons-fifties-style-moments-in-pictures-81397>
20. Slika 20. <https://sites.psu.edu/passion4fashion/2016/06/19/fashion-is-always-the-time-in-which-you-live-coco-chanel/>
21. Slika 21. <https://www.theguardian.com/fashion/2017/feb/16/christian-dior-french-fashion-1947>
22. Slika 22. <https://vintagedancer.com/1950s/1950s-fashion-women-get-look/>
23. Slika 23. <https://vintagedancer.com/1950s/1950s-fashion-women-get-look/>

24. Slika 24. <https://vintagedancer.com/1950s/1950s-fabrics-colors-in-fashion/>
25. Slika 25. [https://www.fashion-era.com/orientalism\\_in\\_dress.htm](https://www.fashion-era.com/orientalism_in_dress.htm)
26. Slika 26. <https://www.vogue.com/fashion-shows/fall-2012-ready-to-wear/zac-posen>
27. Slika 27. <https://www.vogue.com/fashion-shows/spring-2019-ready-to-wear/tory-sport>
28. Slika 28. <https://www.vogue.com/fashion-shows/fall-2020-ready-to-wear/louis-vuitton>
29. Slika 29. <https://www.vogue.co.uk/shows/spring-summer-2019-ready-to-wear/hugo>

Potpis članova povjerenstva

---

---

---

## IZJAVA O AUTORSTVU DIPLOMSKOGA RADA

Ovim potvrđujem da sam osobno napisao/la diplomski rad pod naslovom

ESTETIKA SUVREMENE SPORTSKE ODJEĆE U KONTEKSTU HIBRIDIZACIJE  
MODNIH SILUETA 1950-IH GODINA

(naslov rada) i da sam njegov/a autor/ica.

Svi dijelovi rada, podaci ili ideje koje su u radu citirane ili se temelje na drugim izvorima (mrežni izvori, udžbenici, knjige, znanstveni, stručni članci i sl.) u radu su jasno označeni kao takvi te su navedeni u popisu literature.

Matea Ribičić

---

(ime i prezime studenta)

---

(potpis)

Zagreb, \_\_\_\_\_