

Značaj suknje i promjene dužine kroz povijest u kontekstu suvremene kolekcije

Baraba, Petra

Undergraduate thesis / Završni rad

2019

Degree Grantor / Ustanova koja je dodijelila akademski / stručni stupanj: **University of Zagreb, Faculty of Textile Technology / Sveučilište u Zagrebu, Tekstilno-tehnološki fakultet**

Permanent link / Trajna poveznica: <https://um.nsk.hr/um:nbn:hr:201:754403>

Rights / Prava: [In copyright](#)/[Zaštićeno autorskim pravom.](#)

Download date / Datum preuzimanja: **2025-03-13**



Repository / Repozitorij:

[Faculty of Textile Technology University of Zagreb - Digital Repository](#)



SVEUČILIŠTE U ZAGREBU
TEKSTILNO-TEHNOLOŠKI FAKULTET
ZAVOD ZA DIZAJN TEKSTILA I ODJEĆE

ZAVRŠNI RAD

ZNAČAJ SUKNJE I PROMJENA DUŽINE KROZ POVIJEST U KONTEKSTU
SUVREMENE KOLEKCIJE

PETRA BARABA

Zagreb, rujan 2019.

SVEUČILIŠTE U ZAGREBU
TEKSTILNO-TEHNOLOŠKI FAKULTET
ZAVOD ZA DIZAJN TEKSTILA I ODJEĆE

ZAVRŠNI RAD

ZNAČAJ SUKNJE I PROMJENA DUŽINE KROZ POVIJEST U KONTEKSTU
SUVREMENE KOLEKCIJE

Mentor:

Doc.dr.sc. IRENA ŠABARIĆ

Student:

PETRA BARABA

10265/TMD

Zagreb, rujan 2019.

TEMELJNA DOKUMENTACIJA KARTICA

Institucija u kojoj je rad izrađen: Sveučilište u Zagrebu Tekstilno-tehnološki fakultet

Studij: Tekstilni i modni dizajn

Smijer: Modni dizajn

Zavod za dizajn tekstila i odjeće

Završni rad

ZNAČAJ SUKNJE I PROMJENA DUŽINE KROZ POVIJEST U KONTEKSTU SUVREMENE KOLEKCIJE

Petra Baraba

Broj stranica: 51

Broj slika: 28

Broj literaturnih izvora: 32

Članovi povjerenstva:

1. Doc.dr.sc. Renata Hrženjak
2. Doc.dr.sc. Irena Šabarić
3. Doc.dr.sc. Katarina Nina Simončić
4. Izv.prof.art. Jasminka Kočić

Mentor: doc.dr.sc. Irena Šabarić

Datum predaje i obrane rada _____

SAŽETAK

U završnom radu prikazana je analiza promjene konstrukcije suknje od povijesti pa sve do danas kroz suvremenu kolekciju inspiriranu 50-im godinama prošlog stoljeća. U teorijskom dijelu sažeto je opisana povijest i nastanak suknje, njen razvoj u vremenu kada je ona bila prisutna u modi, kao i utjecaj koji je imala na društvo. Također su spomenute najznačajnije osobe tog doba kao što su Christian Dior, Mary Quant i Twiggy koje su doprinijele njenoj važnosti i publicitetu. U eksperimentalnom dijelu opisan je razvoj dizajna, te izrada konstrukcije izabranog modela suknje.

Ključne riječi: povijest suknje, suvremena kolekcija, razvoj dizajna, 50-te godine...

ABSTRACT

The bachelor thesis presents an analysis of the change in skirt construction throughout history through a contemporary collection inspired by the 1950s. The theoretical part summarizes the history and origin of the skirt, its development during times when it was present in fashion, and the influence it had on society. Prominent figures of the time, such as Christian Dior, Mary Quant and Twiggy who contributed to its importance and publicity, were also mentioned here. The experimental part describes the development of the design and the construction of the chosen skirt model.

Keywords: skirt history, contemporary collection, design development, 50s...

SADRŽAJ

1. UVOD	5
2. RAZRADA TEME	6
2.1 O SUKNJI.....	6
2.2 POVIJEST NASTANKA SUKNJE	6
2.3 PROMJENE DUŽINE KROZ POVIJEST	10
3. PROMJENE U ODIJEVANJU	12
3.1 CHRISTIAN DIOR I NEW LOOK	13
3.2 MINI SUKNJA I MARY QUANT	16
4. ZNAČAJ SUKNJE	21
5. SUKNJA KAO POSLOVNA ODJEĆA	23
6. EKSPERIMENTALNI DIO	27
6.1 KONCEPT DIZAJN.....	27
6.2 IDEJNA RIJEŠENJA KOLEKCIJE ŽENSKE SUKNJE	28
6.3 KONSTRUKCIJA TEMELJNOG KROJA ZA ŽENSKU SUKNJU.....	30
6.4 RAZVOJ KROJA MODELA ŽENSKE SUKNJE „MODEL I“	32
6.5 DODAVANJE ŠAVNIH DOTATAKA NA KROJNE DJELOVE ŽENSKE SUKNJE	34
6.6 KROJNI DIJELOVI SUKNJE S DODANIM ŠAVNIM DODATCIMA, VANJSKA KONTURA I SMIJER OSNOVE	35
7. KOLEKCIJA SUKNJE	36
8. ZAKLJUČAK	45
9. LITERATURA	46
10. POPIS SLIKA	49

1. UVOD

Dizajn proizvoda složeni je i dugotrajni proces koji najčešće započinje određenom idejom ili inspiracijom koja se može pronaći u svakom djeliću prostora i vremena. Dizajn je prisutan u svim područjima i granama proizvodnje pa tako i u proizvodnji odjeće. Odjeća je primarna ljudska potreba već stoljećima koja ima više značenja, jedan od njih je da štiti ljudsko tijelo do hladnoće i prljavštine.

Inspiracija ovog završnog rada je suknja kao odjevni predmet koji se razvija od prapovijesti. Iako je suknja danas uobičajeni odjevni predmet, ona ima dugu povijest iza sebe. Nagli razvoj društvenih i tehnoloških promjena 20. stoljeća potakao je žene da se riješe teških okova, slojevitih haljina, utegnutih korzeta i neslobode tijela i podario im osjećaj slobode, ženstvenosti i elegancije koju su osjećale kada su nosile ne tako beznačajnu suknju.

Rad se sastoji od dvije tematske cjeline. U prvom dijelu sažeto je opisana povijest nastanka suknje, njen razvoj, promjena dužine kroz povijest te sam značaj suknje, kojem su pridonijele važne osobe poput C. Diora, M. Quant i Twiggy. Posebno je naglašeno kako se suknja razvila u jedan od ključnih odjevnih predmeta poslovne odjeće kod žena te njezina obilježja 50-ih godina 20. st. kao osnovni dio inspiracije ovog završnog rada. U drugom dijelu rada predstavljen je autorski koncept dizajna ženske suknje i dizajniranja idejnih rješenja kolekcije ženske suknje. Odabran je jedan model, njegova temeljna konstrukcija, modeliranje te varijacije tog modela u suvremenoj kolekciji.

2. RAZRADA TEME

U ovom poglavlju bit će sažeto opisana povijest nastanka suknje, njen razvoj, promjene dužine kroz povijest te sam značaj suknje, kojem su pridonijele važne osobe poput C. Diora, M. Quant i Twiggy. Posebno će biti naglašeno kako se suknja razvila u jedan od ključnih odjevnih predmeta poslovne odjeće kod žena.

2.1 O suknji

Suknja je donji dio haljine ili haljine koja prekriva tijelo od struka prema dolje, ili zasebnu vanjsku odjeću koja služi toj svrsi [1]. Dužina suknje može varirati od minimalne (minica) do maksimalne duljine (do poda) u skladu s konceptima skromnosti i estetike, kao i prema osobnom ukusu osobe koja je nosi. Također jedan od utjecaja varijabilnosti dužina je moda i društveni kontekst. Većina suknji su samostojeća odjeća, ali postoje oblici suknje koji mogu biti dio druge odjeće kao što su tajice, kratke hlače ili kupaći kostimi [2].

2.2 Povijest nastanka suknje

Odjeća se, u ovom ili onom obliku, nosi već tisućama godina. Najvažniji razlog zbog kojeg je ona „izmišljena“ bio je potreba prvih ljudi da se zaštite od utjecaja klime, vrućine i hladnoće [3]. Prema povijesti mode, suknja kao predmet ženskog ormara pojavila se prije pet stoljeća. Danas je suknja neizbježan odjevni predmet svakog ženskog ormara. U početku čovječanstva podjela muške i ženske odjeće nije postojala. Drevni su ljudi, poput Sumerana, prekrivali samo donju polovicu tijela, pomoću pravokutnog komada materijala bilo od životinjske kože ili lišća zašivenog zajedno. Možemo reći da je to tada bio i početak povijesti nastanka suknje. Kako je vrijeme

prolazilo, žene su postajale poznatije po nošenju suknje uz iznimke kao što je izaar¹ koji nose muslimanske kulture te kilt² koji je tradicionalna muška odjeća u Škotskoj i Irskoj.

Prvih nekoliko tisućljeća, ljudi su bili jednaki, muškarci, žene i djeca obučeni prilično jednako, nije bilo razlike, ali s početkom evolucije stvari su se mijenjale. U drevnom Egiptu najčešći odjevni predmet bila je suknja do koljena od tankog, bijelog lana. U struku se vezivala u čvor ili pričvršćivala remenjem, što nam dokazuju i slike iz Egipta koje su prikazivale akrobatkinje u kratkim suknjama.

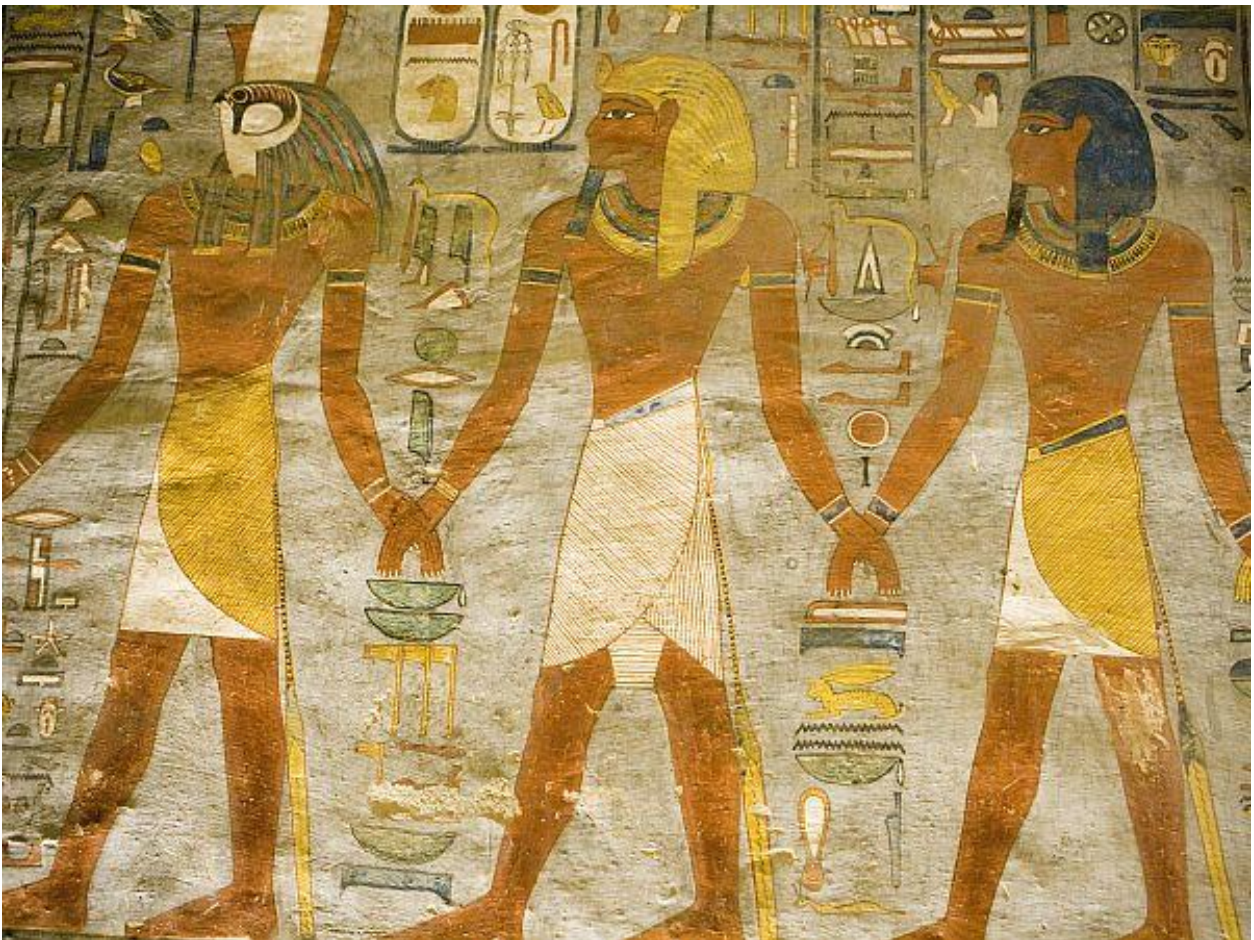

Slika 1: Odjeća starih egipćana

¹ Izaar – Donji dio hodočasničke odore kod muslimana, tzv. Ihram; koji se sastoji od dva pravokutna ogrtača od bijele tkanine: donji (izaar) i gornji (rida). [4]

² Kilt - (engl. < skand.; usp. dan. *kilte*: zavrnuti, zasukati, starošved. *kilta*: omotati), plisirana suknja do koljena, redovito načinjena od karirane vunene tkanine (→ TARTAN); dio je tradicijske muške nošnje škotskih brđana (tzv. *Highland dress*). Pojavio se vjerojatno početkom XVIII. st., a nosi se i danas, uglavnom u svečanim prigodama. Dio je uniforme škotskih jedinica britanske vojske. [5]

Pojavile su se moralne, etičke i vjerske razlike, pa se tako promijenila i odjeća. Vjerska i moralna načela tadašnjeg vremena zabranjivala su pokazivanje nogu. Pa su zbog toga sve žene nosile haljine do poda kao znak njihove skromnosti i prestiža, jer je prije industrijske revolucije tkanina bila skupa [6].

Kao što nam je pokazala drevna grčka i rimska povijest, žene nisu imale suknju u suvremenom smislu riječi već su nosile pravokutni komad tkanine omotan oko tijela, a kasnije se pojavila pletena ili lanena tunika tzv. hiton, koja je sezala do koljena. U ženskoj varijanti, kao i u svečanoj, spuštala se do gležnjeva. Po uzoru na Grke i Rimljani su nosili tunike koje su se oko struka vezivale pojansom, kako bi se regulirala njihova dužina. Duže su tunike bile namijenjene bogatim i uglednijim ljudima, koje su omatali oko tijela, objesili preko ramena i obišli agoru brišući pod svojom odjećom kako bi pokazali da imaju dovoljno novca za tkaninu. Drugim riječima, brisanje poda odjećom bio je znak bogatstva, ali i arogancije [7]. Žene su nosile dugačke tunike od vune, pamuka i svile, podvezane ispod prsa ukrasnom vrpcom pri čemu je tijelo bilo afirmirano. Robovi su nosili kratke suknje ili tunike, jer su imali pravo na najmanje tkanine, čime su pokazivali svoj društveni status, što se sačuvalo u sljedećim stoljećima. U današnje doba vidimo da pojam „polugolotinje“ više nije znak siromaštva, baš kao što ni tkanina nije luksuzan materijal nakon izuma poliestera [7]. Ubrzo nakon toga suknja postupno prelazi u žensku garderobu i postaje jedan od nezaobilaznih komada odjeće.

Sredinom 14. stoljeća događa se prijelomni trenutak u kulturi odijevanja. Dolazi do revolucije krojene odjeće (35-40 krojnih dijelova), gdje se mogla vidjeti jasna razlika među spolovima – muška odjeća je kratka i uz tijelo, a ženska duga i lepršava. Francuska je tada bila pokretač modnih promjena, dok se u isto vrijeme u Italiji razvijala manufaktura i trgovina. U 16. stoljeću, u doba manirizma, modni diktat preuzima španjolski dvor, gdje dolazi do gušenja forme i krutosti. Žena postaje depersonalizirani statusni simbol. Žensko tijelo potpuno je negirano i poprima geometrijski oblik stošca. Pojavljuje se korzet napravljen od tkanine s umetcima od metala, drva ili kosti, te po prvi put nastaju konstrukcije ispod suknje, kao kruti drveni okviri zvani *vetrugada*, kako bi održavali volumen ili punoću haljine. Silueta tijela bila je stilizirana, ženski kostim je ravnog i krutog oblika, a karakteriziraju ga dva dijela, steznik i *vetugado*, nazivan i španjolski *farthingale*. Tijelo biva oslobođeno te mode tek početkom 17. stoljeća pa sve do početka 18. stoljeća, kada u

Francuskoj pod utjecajem rokoka u modu dolazi *panier*, tzv. košarice koje suknji daju širinu od katkad 4 ili 5 m, što je često bilo izvorom kritike i ismijavanja. Nova silueta je suknja sa širokim bokovima, ali ravna sprijeda i straga. Suknja se rasteže bočno korištenjem *paniera* – golemih košara sastavljenih od kitove kosti, šipki pruća ili metala povezanih zajedno konopcem i vrpčama.



Slika 2: Salome from the St Joh Retable, Pedro Garcia de Bernabarre, c. 1470-1480.; jedan od najranijih prikaza verdugada

U 19. stoljeću pojavljuje se krinolina, puno lakša od *vertugade* zahvaljujući tehnologiji 19. stoljeća, koja je dopustila proizvodnju laganih elastičnih čeličnih traka koje su bile ušivene u jednu podsuknju – „kavez“ krinolina. Unutar tog čeličnog kaveza žena se mogla kretati puno slobodnije nego prije, okružena slojevima uškrobljenih podsuknji. Krinolina je izvorno ukrućena tkanina prošivena konjskom dlakom i protkana pamukom i lanom. Svojom konstrukcijom zahtijevala je ogromne količine materijala. Ti materijali su bili položeni na okvir od bambusa ili trske, kitovih

kostiju i metalnog obruča koji su bili povezani trakama. Okvir je bio više-manje kružnog oblika, većeg opsega prema rubu suknje. Stoga su krinoline bile izuzetno teške za nošenje i hodanje [8]. Nakon francuske revolucije odjeća je postala skromnija, haljine su bile puno uže i nisu bile više tako dekoltirane. Nakon 19. stoljeća suknje su počele pratiti liniju tijela. Već u 20. stoljeću haljine su postale kraće, sezale su do gležnja, pa su do izražaja došle cipele. Osim toga ratna zbivanja tadašnjeg vremena zahtijevala su od žena da nose kraću i jednostavniju radnu odjeću u koju su spadale i hlače. Nakon toga dolazi do uspona ruba suknje, koji se sezao od gležnja do duljine lista, a zatim se pomicao prema gore, te je 1960-ih došao do dužine koljena. Potkraj šezdesetih i sedamdesetih vladalo je šarenilo boja, a u modi su bila djeca cvijeća [9].

2.3 Promjene dužine kroz povijest

Kroz povijest suknje su uvijek bile dugačke, što nam svjedoče slike, knjige, razni izvori i zapisi, sve do 20. stoljeća koje je donijelo revoluciju u promjeni dužine suknje. Pa tako razlikujemo: dugu ili maxi suknju koja seže do poda ili do gležnja, midi suknju ili Chanel dužinu, taman ispod koljena, te minicu kojoj rub suknje seže do polovine bedara.

Tijekom samih početaka nastanka suknje u povijesti otkrivanje ženskog tijela nikako nije dobro došlo, bar u europskim zemljama. Pokazivanje nogu smatralo se nepoćudnim i vulgarnim, te su zbog toga žene nosile duge suknje kako bi tijelo ostalo pokriveno i sakriveno. Već u doba klasicizma ženska odjeća počinje oponašati odjeću grčkih i rimskih skulptura, izvedena od laganog muslina. Iako je hladno – od dame se očekuje da bude lepršava i golišava. U to doba naglasak seksualnosti je na ženskom gležnju. U svrhu očuvanja damskog ćudoređa, nosile su se visoke čizme ispod dugih haljina [3]. Zabranjivanje skrivanja gležnja išlo je toliko daleko da su se i noge od klavira oblačile u tkaninu kako svojom golotinjom ne bi vrijeđale tuđe osjećaje. Dvadesetih godina, prošlog stoljeća, jačaju ženski pokreti za ravnopravnost, pa se žene žele osloboditi kako društvenih, tako i odjevnih okova. Žene su postajale sve samouvjerenije i hrabrije. Nakon rata uslijedilo je razdoblje Charlestona³ i po prvi put u povijesti; kratkih haljinica i kratke kose. Rubovi

³ Charleston – vrsta plesa koja se 1923. pojavila u SAD- da bi do kraja desetljeća postala globalno popularni fenomen. Charleston se proširio po svijetu kao svojevrsni simbol novog „modernog“ vremena. Kritičari su u njemu vidjeli

suknji su se postupno skraćivali do polovice bedara. Novi rat je pridonio pojednostavljenju ženske odjeće [10]. Odbačeni su korzeti, teški šeširi, perike i sve što je opterećivalo žensku pojavu nekoliko godina ranije. Žena, prvi put u povijesti pokazuje noge, te po prvi put nose muška odijela. Coco Chanel pojavljuje se kao modna revolucionarka, uvodi ženski kostim, malu crnu haljinu i hlače kao nove odjevne predmete u ženskoj garderobi. Uvodi praktičnu i udobnu modu, a njezina ideja o nužnom sadržaju svakog ženskog ormara zadržala se uz manje dodatke i danas: dobar kostim, suknja i hlače koje se mogu kombinirati uz kostim, poneka kvalitetna bluza, kvalitetan džemper, vesta na kopčanje, prsluk, mala crna haljina i dnevna haljina [11].

Osim toga, značajan trenutak za modernu suknju dogodio se 60-ih godina prošlog stoljeća kada je Mary Quant inspirirana od strane André Courrègesa, rub suknje pomaknula za 10-cm iznad koljena i stvorila minicu. Suknje su postale osnovni predmet ženskog ormara zbog njihove jednostavnosti i praktičnosti u kombiniranju s ostalim odjevnim predmetima – gdje se isti topovi (majice) mogu kombinirati s trapericama i suknjama. O čemu će se govoriti detaljnije u radu.

Tijekom 20. st. dužine suknje su se podizale i padale pa tako i danas imamo različite duljine suknji. Prije desetak godina moda niskog struka utjecala je i na samu suknju. Suknje niskog struka i izrazito visokih rubova sada se često vide na modnim revijama kao i na mladim ženama u noćnim klubovima ili zabavama. Dok se unazad dvije godine struk povisio, odnosno vratio na pravu visinu, pa čak i iznad.



Slika 3: Vremenska lenta promjena dužine suknje kroz povijest

oličenje raskalašenosti i nemorala, a takvi se stavovi ponekad mogu pronaći i kroz kasnije generacije, koji u Charlestonu vide oličenje hedonizma i dekadencije karakteristične za budne dvadesete. [12]

3. PROMJENE U ODIJEVANJU

U 20. stoljeću, nakon teških okova, slojevitih haljina, utegnutih korzeta i neslobode tijela, dogodile su se promjene u društvu. Naime, žene su počele nositi uske, kratke haljine koje su bile ravnog kroja gdje je naglasak stavljen na donji dio tijela, noge. Grupa žena koje su slijedile taj trend nazivale su se "*flappers*". Riječ flapper pojavila se prvi puta u Velikoj Britaniji, a nastala je od engleske riječi flap koja označava kretanje; pticu koja maše krilima prije leta, dok se sintagma *flapper girl* definira kao „modno osviještena i nekonvencionalna mlada žena iz 1920-ih godina“ [13]. Djevojke nazvane „*flappers*“ bile su one koje su nosile kratke suknje, pušile, pile, koristile tada još legalne razne opijate, slušale jazz, spuštale bi svoje čarape kako bi pokazale koljena, provokativno plesale i prkosile tradiciji. Tijekom tog vremena žene dobivaju jedno od osnovnih prava modernog čovjeka; dobile su pravo glasa.

Kako su se mijenjale promijene u društvu tako se mijenjala i odjeća. Javlja se pojednostavljeni oblici, žene odijevaju kraću odjeću, u modi je ravna linija, noga postaje vidljiva kroz brojne proreze na haljini ili suknji, te se počinju nositi hlače. Svojim načinom odijevanja, žene su društvu prikazale da shvaćaju da su stekle više prava i da su se mogle odijevati na način na koji su htjele, ali ipak s nekim ograničenjima [14].

3.1 Christian Dior i New Look

Velika revolucija za suknju i modu općenito dogodila se samo dvije godine nakon Drugog svjetskog rata, kada je francuski dizajner, Christian Dior, predstavio kolekciju koja je simbolizirala, ne samo odmak od prijašnjih stilova, već i početak nove ere. [15]

„Ove godine počinje nova era i slijedi mir iza rata gdje čovjek žudi za lijepim i romantičnim ženama koje su kao rajske ptice umjesto užurbanih kokoši.“ Predvidio je *Harper's Bazaar* u Listopadu '45. Gledajući unatrag u poslijeratni period, veliki dizajner Christian Dior se složio: „Izlazimo iz razdoblja rata, uniformi i žena vojnika koje su građene poput boksača. Nacrtao sam ženu kao cvijet, mekih ramena, gracioznog poprsja, tankog struka poput lijane i široke suknje poput vjenčića [10].“ Opisujući tako novi dizajn koji je bio poletniji od do tad primijenjenih stilova odijevanja. Poslijeratni period karakteriziran je ekstravagantnom romantičnom i ultraženstvenom modom, koja se dramatično razlikovala od ratne odjeće.

Svi su osjetili da se nešto događa u visokoj modi, osjetili su to ne samo prijatelji nego i radnici, a Diorov prijatelj, umjetnik Bebe Beraud izjavio je: „Vidjet ćete Christian Dior će promijeniti cijeli modni svijet; pravi ogromnu nabranu suknju.“ Tako je i bilo - 12. veljače 1947. bio je dan kada se modni svijet okrenuo. Tada je Dior predstavio svoju prvu kolekciju nazvanu „*Corolle Line*“, ali ju je glavna urednica *Harper's Bazaara* preimenovala u „*New Look*“, rekavši: „To je prilično revolucionarno, dragi Christiane! Tvoje haljine imaju tako nov izgled [15]!“ Dior je tom kolekcijom promijenio modu tog vremena, kao što je i sam rekao: „Dizajnirao sam ženu cvijet.“ Odbačen je moderni tijek odijevanja uspostavljen 1920-ih i 30-ih, te je imao namjeru osloboditi žene od restriktivnih kiparskih steznika i korzeta rane mode 20. stoljeća. Umjesto toga, vratio je ženama ženstvenost, podignutu uskim jaknama s podstavljenim bokovima, omekšanim ramenima, sitnim strukom i suknjama A-kroja. U krojeve je umetnuo kosti žice, a suknji dao poseban značaj dodavši joj mnogo slojeva tkanine, koje je bazirao na isticanju ženskog struka [10]. Svoju jasno istaknutu žensku siluetu prikazao je kroz jednu od njegovih najpoznatijih kreacija linije „*New Look*“ – odijelo nazvano „*The Bar*“.

Haljine koje je radio bile su pripijene u struku, a jako odmaknute od linije tijela u bokovima – čime je postigao izgled cvijeća i okrugli oblik odjeće. Rub suknji bio je naglašen, stvarajući lijepu siluetu. Osjećaj slobode i veličina suknje pružali su glamurozan osjećaj i izgled. Varijacije linija i duljina suknje pojavile su se kako je desetljeće napredovalo i obuhvaćale su veliki izbor stilova. Žene su svoju ženstvenost dodatno isticale s modnim dodatcima poput šešira, rukavica i torbica [16].



Slika 4: Christian Dior, New Look „The Bar“ odijelo, 1947.

Bogato odjeven i dobro njegovan do kraja ženske kose – ovo je slika 1950-ih. Žena je bila dokaz uspjeha svog supruga. „New Look“ nije bio dostupan svima, nisu sve žene mogle sebi priuštiti haljinu koja košta 40 tisuća franaka, ali je bio poticaj za razvoj i nastanak novog srednjeg sloja društva. To je olakšano novim tehnologijama koje bi mogle dati prosječnom čovjeku jeftine sintetičke tkanine i mnoge druge predmete kako bi svaka od njih mogla kopirati stil bogatih [17].



Slika 5: Christian Dior, New Look, 1947.

„New Look“ bio je nevjerojatan dio modne povijesti koji je utro put modi ka umjetnosti. Odjeća više nije bila samo praktična odjeća s vezanim trendovima, već je postala remek-djelo sama po sebi. Dior je bio vizionar, a njegova vizija nastavlja se i danas, nakon više od 60 godina [10]. Uvijek je pokušao što više istaknuti žensku ljepotu, a jedan od najvažnijih dijelova njegova dizajna

bio je potpuno prikazivanje ženskih oblina, bez obzira kakav oblik tijela bio, uvijek se može savršeno uklopiti u njegove dizajnirane obline. Upečatljiva silueta malog struka s naglaskom na obline koja podsjeća na figuru pješčanog sata, stvarajući tako karikaturni oblik tijela. „*New Look*“ zaista je promijenio modu tog vremena [16]. Kao što je sam Dior objasnio, „Nitko ne može promijeniti modu – velika modna promjena bila je nametnuta. Žene su doživjele „*New Look*“ jer su čeznule da se ponovo osjećaju i izgledaju kao žene!“ Nakon toga „*New Look*“ je ubrzo postao ikonografski simbol mladosti i ljepote, kao i glasnik budućnosti koja se nada i obećava [18].

3.2 Mini suknja i Mary Quant

„Nadahnutu uličnom modom, engleska dizajnerica Mary Quant 1964. godine podigla je rubove suknji desetak centimetara iznad koljena – i minica je rođena [19].“

Na sam spomen trenda mini suknje svi se obično sjete dizajnerice Mary Quant i „*swinging*“ Londona šezdesetih godina prošlog stoljeća, kada je otprilike i počelo dramatično skraćivanje rubova suknji. Već 1961. podigli su se iznad koljena, da bi se idućih nekoliko godina podizali sve više i više. Nakon vrhunca trendovske popularnosti u šezdesetim, minice su ubrzo postale sasvim uobičajen odjevni predmet za pripadnice ljepšeg spola, osobito one u tinejdžerskim i predtinejdžerskim godinama. Dok su u prethodnim desetljećima suknje nosile samo sportašice, poput tenisačica, klizačica, plesačica i navijačica. Osim toga kratke suknje su se nosile i puno prije toga. Arheolozi su na području sjeverne Europe pronašli figurice nastale između 5400. i 4700. godine prije nove ere, a prikazuju ljude odjevene u mini suknje. Jedan od zanimljivih podataka je da su znanstvenici iskopali pravu mini suknju koju su datirali u godine između 1390. i 1370. g. pr. n. e. Gdje je bila sahranjena „djevojka iz Egtveda“, osamnaestogodišnja pripadnica zajednice iz brončanog doba koja je živjela na području današnje Danske (u blizini sadašnjeg mjesta Egtved). Pokopana je s brončanim nakitom, gornjim dijelom odjeće s rukavima do laktova te u kratkoj vunenoj suknji sličnoj minici [19].



Slika 6: Mary Quant skraćuje suknju, 1964.

Mary Quant bila je dizajner i modna ikona šezdesetih godina. Zamijenila je uniformnost mode pedesetih godina s mini suknjom, šarenim čarapama i vrućim hlačicama. Svoje kreacije prodavala je u butiku Bazar na londonskom King's Roadu. Prva mini suknja se rodila i prodana je u novom butiku 1962. godine, a dobila je ime po Marynom omiljenom automobilu Mini. Svoj izum smatrala je praktičnim, oslobađajućim, te je mini suknja „dopuštala ženama da trče za autobusom“ [20]. Pokušavajući razvedriti garderobu svojih prijateljica, Mary je mini suknju upotpunila šarenim čarapama. Internacionalni bum koji su izazvali doveo je do toga da ostali tradicionalni dizajneri prihvate ove ideje i prilagode svoj stil novom tinejdžerskom tržištu. Mary se nije bojala eksperimentiranja. Njene kreacije kao što su haljine s plastičnim kragama, streč čarape svih boja i dezena ili plastične kabanice postale su obvezan dio londonskog stila, a Mary Quant postala je sinonim za trend i moderno. Svojim dizajnom je utjecala na mlade, aktivne žene koje nisu željene sličiti svojim majkama. Pravila je jednostavnu, mladenačku garderobu koja olakšava kretanje, skakanje i trčanje, a samu dužinu suknje određivale su njene mušterije. „Odijevajte se za sebe, zabavljajte se printom, jer moda je igra!“ – izjavila je Mary Quant [21].



Slika 7: Mary Quant i njezin modeli, 1966.

Više je priča o tome tko je konačno skratio suknju ili potaknuo njeno skraćivanje. Jedna od njih kaže da upravitelj neke neimenovane trgovine u londonskom Oxford Streetu još 1690. počeo eksperimentirati – manekenkama koje su predstavljale odjeću u izlozima skratio je suknje oko 2,5 cm iznad koljena te primijetio pozitivnu reakciju mušterija. Vrlo kratke suknje, neke i više od 20 cm iznad koljena, nosile su se u Velikoj Britaniji već u ljeto 1962. godine. Djevojke koje su ih nosile nazivali su „Ya-Ya girls“, termin nastao od „yeah, yeah“, kako su u to doba „muškarčine“ često dovikivale djevojkama na ulici [19].

Još se neka dizajnerska imena povezuju s izumom mini suknje, a posebno pariški dizajner André Courrèges, koji je tvrdio da je on osmislio minicu te optužio Quant da ih je ona samo komercijalizirala. Suknju s rubom desetak centimetara iznad koljena predstavio je u siječnju 1965. za kolekciju proljeće/ljeto, no po nekim izvorima minicu je kreirao još 1961., kada je i pokrenuo

svoju modnu kuću [22]. Dugo nakon toga se i dalje vodila debata o tome tko je prvi izumio minicu, dok je na kraju nije presjekla Mary Quant rekavši: „Ni ja ni Courrèges nismo bili ti koji su izmislili mini suknju – učinile su to djevojke na ulicama [19].“ Kad se pojavila mini suknja njena dužina bila je daleko iznad koljena, ali ne više od 10 cm ispod stražnjice, a kasnije su se pojavili i ekstremi kao što je mikro mini suknja i kratki šorts.



Slika 8 a) i b): Lesley Hornby, Twiggy, 1966.

Da biste nosili mini suknju ili haljinu, morali ste biti Twiggy. Nedvojbeno je da je neslužbeni „ogledni primjer“ za „mini look“ tih godina bila baš ona. Dotadašnji ideal ljepote poput Marilyn Monroe, ona je zamijenila mršavicom skoro dječачke građe, a raskošne plave lokne, kratkom, muškom frizurou. Već sa 16 godina započela je svoju karijeru i bila jedan od prvih internacionalnih supermodela šezdesetih i sedamdesetih godina [23]. Njena popularnost rasla je u tolikoj mjeri da je 1967. godine napravljena Twiggy Barbie lutka i Twiggy društvena igra. Njoj dugujemo i promenadu mršavih manekenki. Osvojila je publiku anđeoskim licem, krupnim očima

i dječaćkom građom. Sve djevojke su željele da ostave bokove i grudi kod kuće, ošišaju svoje duge kose, obuku vruće hlačice ili haljinicu i postanu Twiggy. Do tada moderne obline kao kod Marilyn Monroe pale su u zaborav. Moda se i dalje mijenjala, bujne grudi su se vratile u modu s popularnim silikonima, frizura je stvar osobnog izbora, ali mršavost i mini suknjice su zadržale svoje mjesto [19].

4. ZNAČAJ SUKNJE

Odjeća sama po sebi ima više funkcija. Prva među njima je da zaštiti čovjeka od vremenskih nepogoda. Ali katkad se zapravo radi o iznimno istrošenom odjevnom predmetu, u prvim godinama čovječanstva običnim životinjskim kožama, koje su ponekad jedva bile dovoljne za ispunjavanje zahtjeva koje odjeća čini [24]. Ipak, glavna funkcija odjeće je da znači, pa je tako u staro doba bila simbol moći i bogatstva. Dok je danas odjeća, sama po sebi vrsta neverbalne komunikacije jer pokazuje osobnost osobe koja ju nosi.

Kao što je već spomenuto u prapovijesti suknja je čovjeka štitila od vremenskih nepogoda, kasnije se razvijala i bila simbol ženstvenosti i isticanja ženskih atributa. Žensko tijelo oblikovano je prema kozmetičkim normama srednjovjekovnog razdoblja, a korzeti su osiguravali da struk bude vitkiji, bokovi straga, a uz pomoć tarlatana⁴, suknje su postale ogromne. Istodobno je njezina odjeća bila rijetko oruđe s kojim je pokazivala svoju moć. Vizualni identitet bio je od presudne važnosti ne samo ženi, već i onome tko ju je „uzdržavao“. Standarde ženskog odijevanja koji su postavljali muškarci nije bilo lako promijeniti sve dok su oni imali financijsku kontrolu, ali s vremenom će se i to početi mijenjati [26]. Sve do Drugog svjetskog rata, kada su žene zamijenile muškarce u tvornicama. Pa su zbog olakšanog kretanja i obavljanja poslova počele nositi hlače. Odbačeni su korzeti i ogromne nabrane suknje. Žene koje su nosile suknju smatrale su se puno ženstvenijim i privlačnijim od onih koje su nosile hlače, jer su hlače u to vrijeme bile znak muškosti. No, po završetku rata, žene napuštaju tvornice i vraćaju se suknjama, preuzimaju ulogu majke i domaćice. Odbačena su sva njihova prava za koja su se borile tijekom rata, jer su se muškarci vratili i preuzeli glavne uloge. Mnogi časopisi su propisali pravila koja odjeća je prikladna za pojedine namjene, čega se trebalo strogo držati [27]. Nije bilo normalno da žene obuku odijelo za neku svečanu prigodu, isto kao što nije bilo prihvatljivo da muškarci dolaze u kiltovima na već spomenute svečane prigode. Ako bi se to i dogodilo, ne bi ih se puštalo na zabavu. Izumom sintetičkih tkanina povećana je uporaba najlona, akrila, poliestera, kao i sposobnost ljudi da kupuju odjeću. Nove generacije stvorile u nevjerojatan i neograničen stil umjesto da nose sličnu

⁴ Tarlatan – kruta tkanina koja se može koristiti u različite svrhe. Uobičajeno se koristi za izradu baza šešira, mreža protic komaraca i donjeg rublja. Također se koristi u modusu (modeli ili uzorci), za vezivanje (bodlje knjiga i tvrđi uvez) i u industrijskoj primjeni, za omotavanje cijevi. Tarlatan je 100% tatf paumčna tkanina [25].

odjeću kao i prethodna generacija. Nosile su se suknje, kratke haljine i kratke hlače, žive boje, kombinezoni, klinaste cipele i kožna odjeća, koji su postali su neizostavan dio života. Moda je pretvorena u instrument koji je ljudima omogućio da se izraze.

5. SUKNJA KAO POSLOVNA ODJEĆA

Poslovna moda je oduvijek bila važna. Kakvu je tko nosio haljinu i na koji način, govorilo je puno o tome tko je, što je i gdje zapravo želi ići. Poslovna moda se tijekom desetljeća promijenila, postala je ležernija pa čak i ženstvenija.

Ženska odjeća je u četrdesetim bila jednostavna i elegantna. Žene u tvornicama i trgovinama oslanjale su se na udobnost i eleganciju, dok su se u slobodno vrijeme odijevale vrlo različito. Zbog posljedica rata i ratnih zbivanja tadašnjeg vremena bilo je vrlo malo tkanina i materijala, čime je minimalizam ohrabrio mnoge žene da koriste tkanine na nove načine. Već tada suknje su se kombinirale s jaknama. Mnogima se radna odjeća sastojala od suknje do ispod koljena ili hlača, bluze i jakne te kao modni dodatak šal ili marama i šešir [28].



Slika 9: Ženska poslovna odjeća 1940-ih godina

Pedesetih godina, u doba oporavljanja od rata došlo je do potpune revolucije stila. Moda je krenula u smjeru luksuza i ekstravagancije. Jedno je od najelegantnijih i šarmantnijih razdoblja u povijesti mode. Ratnu odjeću četrdesetih zamijenila je elegantna i glamurozna odjeća pedesetih [29]. Žene su izašle iz radne i skromne odjeće prošlog razdoblja te dobile priliku biti graciozne, elegantne i ženstvene u novoj odjeći i novom stilu pedesetih. Zaposlene žene štedjele su na kućnoj odjeći, dok za onu poslovnu nisu. Nosila su se vrlo ženstvena krojena odijela uskog struka i naglašanih bokova. U tom razdoblju hlače su već postale prihvatljivije, ali prava dama je i dalje nosila suknju. Popularne su bile uske *pencil* suknje, koje su naglašavale figuru poput pješčanog sata, koja je zapravo glavna karakteristika ovog modnog razdoblja. Isticala je ženske obline na pravi način [28].



Slika 10: Ženska poslovna odjeća 1950-ih godina

Razdoblje šezdesetih godina bilo je razdoblje kada su žene počinju tražiti sve veća prava za emancipaciju, pa je tako sve više žena ulazilo u poslovni svijet. Pred čime se za poslovnu modu postavljao zahtjev udobnosti. Uobičajena poslovna odjeća sastojala se od podsuknje, suknje ili haljine do koljena i jednostavne bluze. Odijela su bila elegantna, često pastelnih boja, u kombinaciji s prslukom i jaknom ili kaputom iste dužine. Ovratnik je vrlo često bio naglašen krznom ili vunom [28].

Sedamdesetih godina, dok su cvijeće i grafika bili uobičajeni za *casual* odjeći, poslovna moda je ostala mirnija. Još uvijek su u trendu bile siluete pješčanog sata. No, sve više odjeće je napravljeno od mekih materijala i opuštenih linija. Košulje i bluze ukrašavale su svilene marame i šalovi koji su dodatno naglašavali ženstvenost [28].

Osamdesetih godina osnovni naglasak bio je na ramenima. Najveći utjecaj imale su serije poput Dallasa i Dinastije. Vuna, pamuk i svila vratile su se u modu i zamijenile sintetičke materijale. Traper je bilo vrlo omiljen u tom razdoblju, što svjetliji to bolji. Formalno su se hlače smatrale prihvatljivijim za svakodnevno nošenje u ured [30]. Ženska odijela su krojena nešto sličnije muškima, a te grublje linije su bile ublažene maramama i svilenim šalovima. Nezaobilazne su bile velike naušnice, veliki broševi, svjetlucavi ukrasi za kosu, velike torbe [28].



Slika 11 a) i b): Poslovna odjeća 1980-ih godina

Devedesetih godina jastučići na ramenima su izbačeni, a vrlo moderna su bila odijela tj. sako i hlače iste boje i materijala. Traperice postaju prihvatljivije za ured, a ponovno se vraćaju i klasične suknje i haljine do koljena. Krajem osamdesetih i početkom devedesetih godina nosila su se i kožna odijela. Sve manje poduzeća ima norme poslovnog odijevanja te je skoro sve dozvoljeno odjenuti na posao. Ženska poslovna moda postala je potpuno opuštena, ženstvena i lepršava. Traperice su postale sastavni dio uredske mode. No, dobro poslovno odijelo i dalje ostaje bitno, posebno uske *pencil* suknje [28].

6. EKSPERIMENTALNI DIO

Eksperimentalni dio rada sastoji se od autorskog koncepta dizajna, idejnih rješenja kolekcije ženske suknje, izrade konstrukcije te modeliranje modela. Na osnovu odabranog modela napravljena je suvremena kolekcija ženske suknje.

6.1 Koncept dizajn

Koncept započinje inspiracijom, a prije same izrade koncepta, inspiraciju treba istražiti. Početna inspiracija dizajna suvremene ženske kolekcije suknje su 50-te godine prošlog stoljeća, te umjetnost koja je tada prevladavala. Istraživanjem i proučavanjem 50-ih godina 20. stoljeća veliko zanimanje privukli su krojevi, neobični uzorci jer su tada žene postale jako ženstvene, izazvale su naglu promjenu nakon teških okova koje su nosile u prošlim stoljećima. Nakon odabrane inspiracije, detaljno se istražuje način odijevanja tog razdoblja, koji su materijali korišteni, krojevi, uzorci, boje i ono što su zapravo dizajneri tog vremena htjeli poručiti takvim dizajnom. Istraživanje je podijeljeno na dvije vrste istraživanja, primarno i sekundarno. Primarno istraživanje je osobno sakupljanje informacija. U ovoj kolekciji suknji to je istraživanje 50-ih godina 20. st. u cilju pronalaska zanimljivih uzoraka i krojeva sjedinjenih u suvremenu kolekciju. Sekundarno istraživanje je kada netko drugi obavlja posao, kao što je npr. ako se koristi postojeće istraživanje koje se pojavljuje u različitim medijima; na internetu, u knjigama ili u časopisima. Uravnoteženim kombiniranjem primarnog i sekundarnog istraživanja, stvara se čvrsta tema koja se temelji na vanjskim izvorima koji su pomiješani s osobnim referencama. Većina istraživanja se temelji na dizajneru i njegovom stajalištu, jer upotrebljava svoje osobne vještine kako bi prikupio informacije koju su mu potrebne. To je faza u kojoj se ne ograničavaju mogućnosti istraživanja time se razmišlja samo suknji jer takav pristup najčešće ograničava proces kreativnog razmišljanja [31].

6.2 Idejna rješenja kolekcije ženske suknje

Nakon odabira i istraživanja, te razrade teme, razrađivane su skice. Svaka skica vođena je osnovnim modelom *pencil* suknje koja je bila karakteristična za 50-te godine 20. stoljeća. To doba obilježeno je modelima suknji visokog struka te zanimljivim uzorcima. Što su se skice više razrađivale, pronalazili su se razni načini spajanja krojnih dijelova u zanimljivim i pomalo neobičnim oblicima. Dodavanjem sitnih detalja u razlikama poput proreza, smještaju ušitka i džepova. Kolekciju većinom čine topli tonovi vedrih boja. Cilj je bio dobiti suvremenu suknju inspiriranu detaljima, krojevima i pomalo neobičnim uzorcima tog vremena.

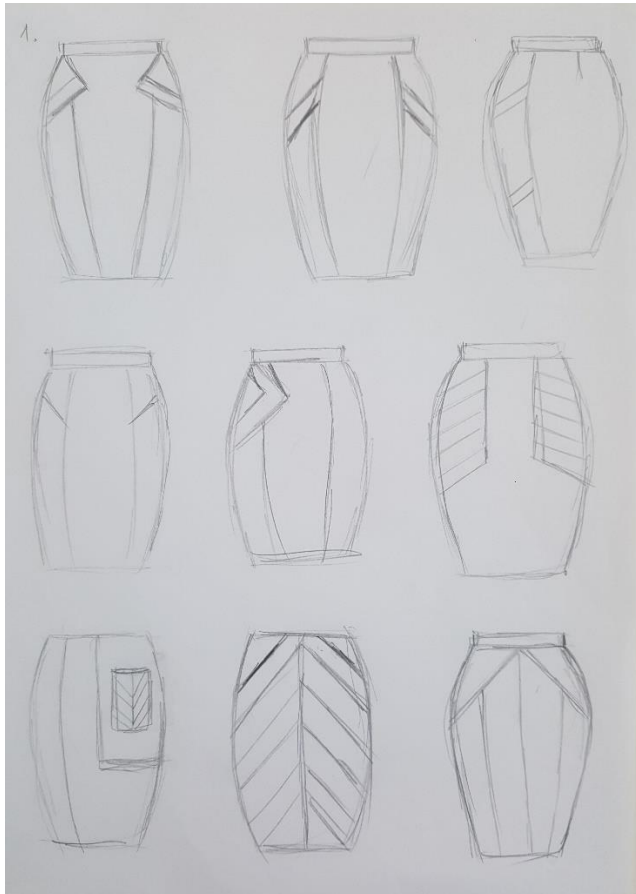

Slika 12: Skica 01

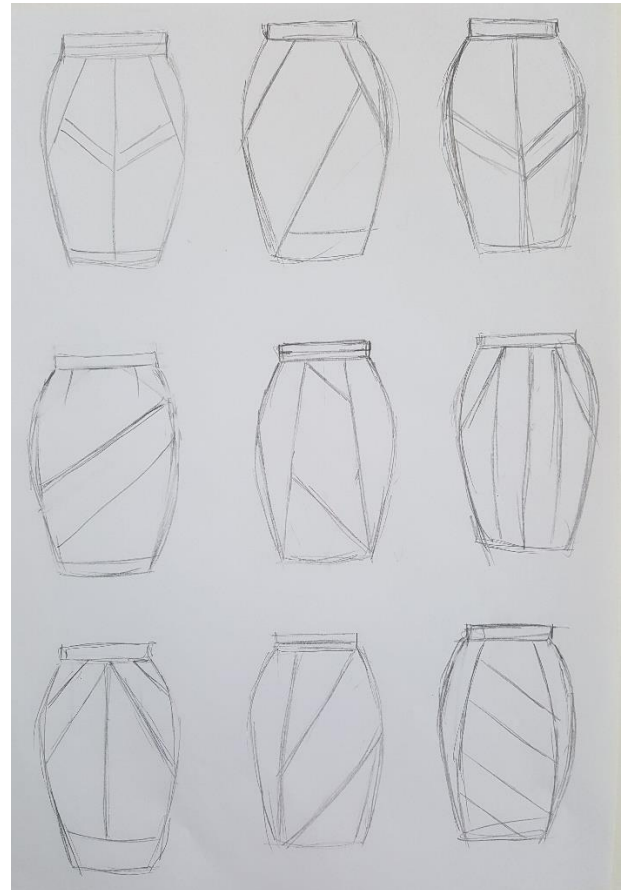

Slika 13: Slika 02

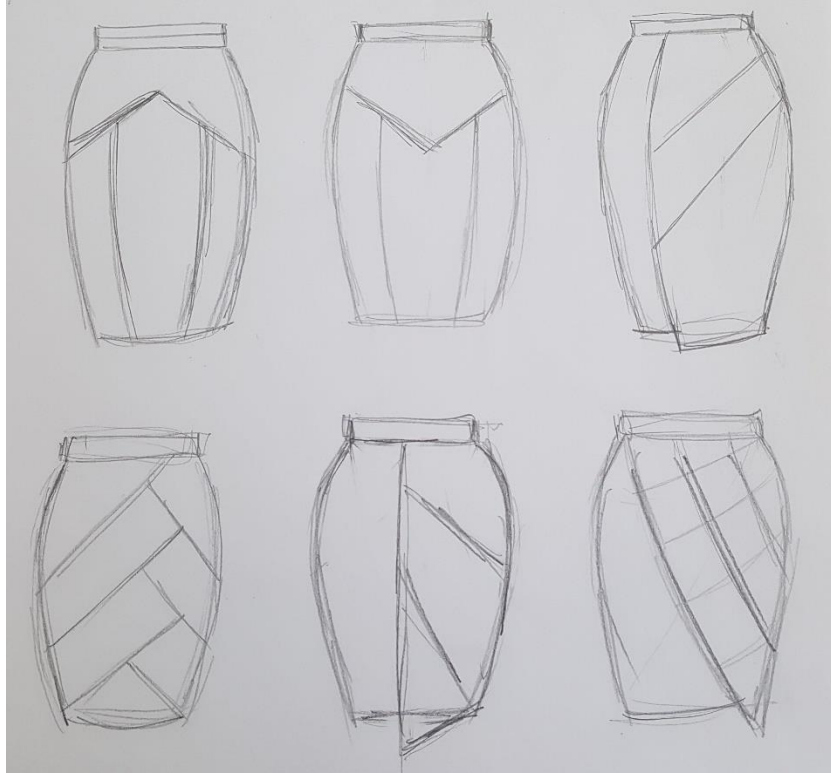

Slika 14: Slica 03

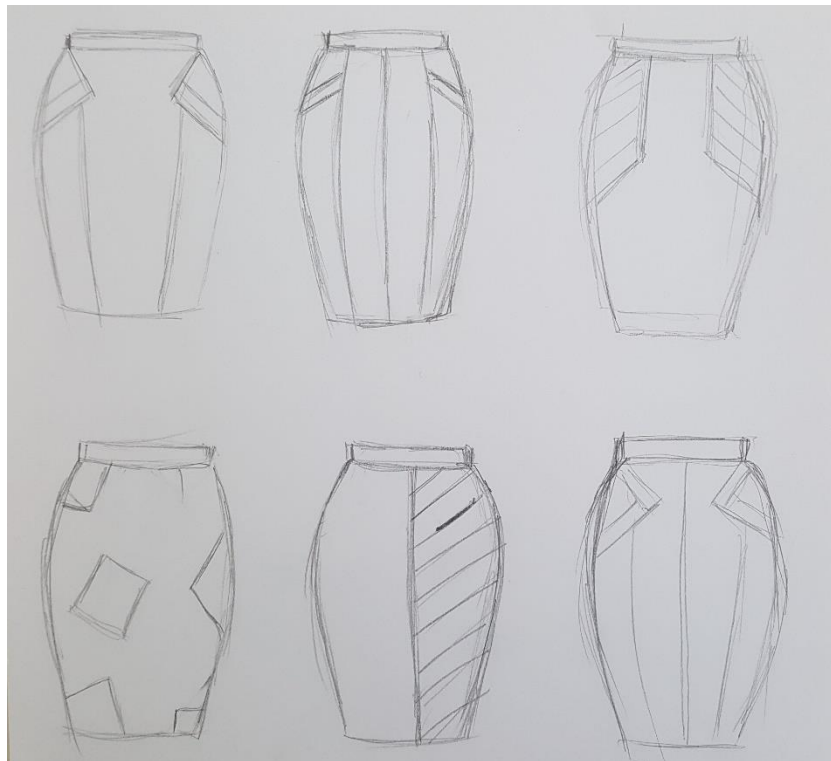

Slika 15: Skica 04

6.3 Konstrukcija temeljnog kroja za žensku suknju

Temeljni kroj ženske suknje izrađen je u veličini 38 s pripadajućim tjelesnim mjerama s kojima su izračunate konstrukcijske mjere [32].

Odjevna veličina 38

Glavne tjelesne mjere:

Tablica 01

Tv	Tjelesna visina	168 cm
Os	Opseg struka	70 cm
Ob	Opseg bokova	94 cm

Konstrukcijske mjere:

Tablica 02

Dsu	Duljina suknje	Cca $\frac{3}{8}$ Tv	61 cm
Vb	Visina bokova	$\frac{1}{8}$ Tv	60,5 cm

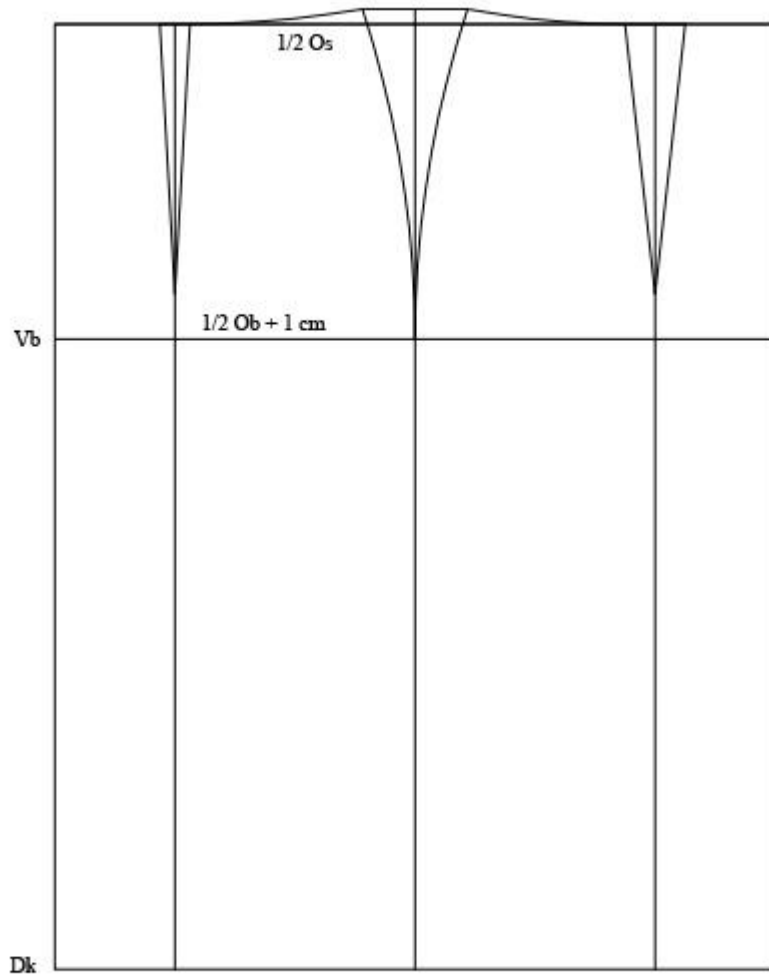

Slika 16: Temeljna konstrukcija ženske suknje

6.4 Razvoj kroja modela ženske suknje „Model I“

Osnova za modeliranje ženske suknje „model I“ koristi se temeljni kroj ženske suknje kao što je prikazano na slici 16. Suknja je simetrična i prati liniju tijela. Duljina suknje seže do koljena. Prednji dio suknje sastoji se od 5 krojnih dijelova, dok se stražnji dio suknje sastoji od 2 krojna dijela. Zatvarač se nalazi na lijevom bočnom šavu.

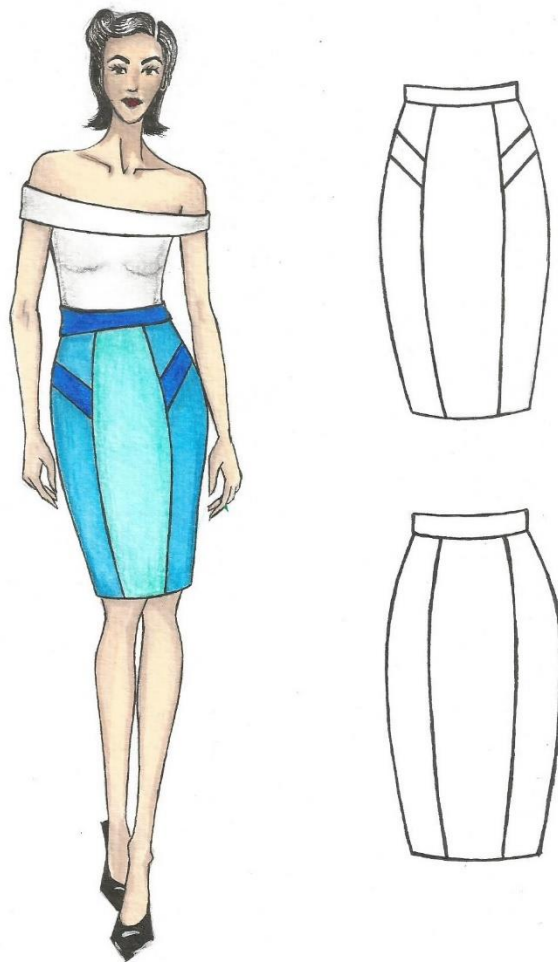

Slika 17: Odabrani model hlača za modeliranje kroja

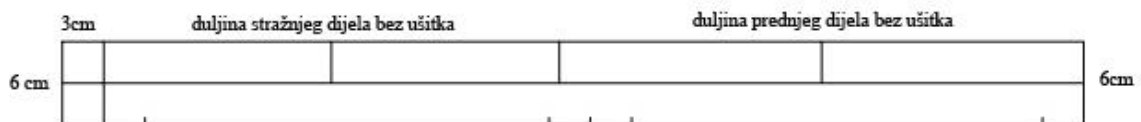
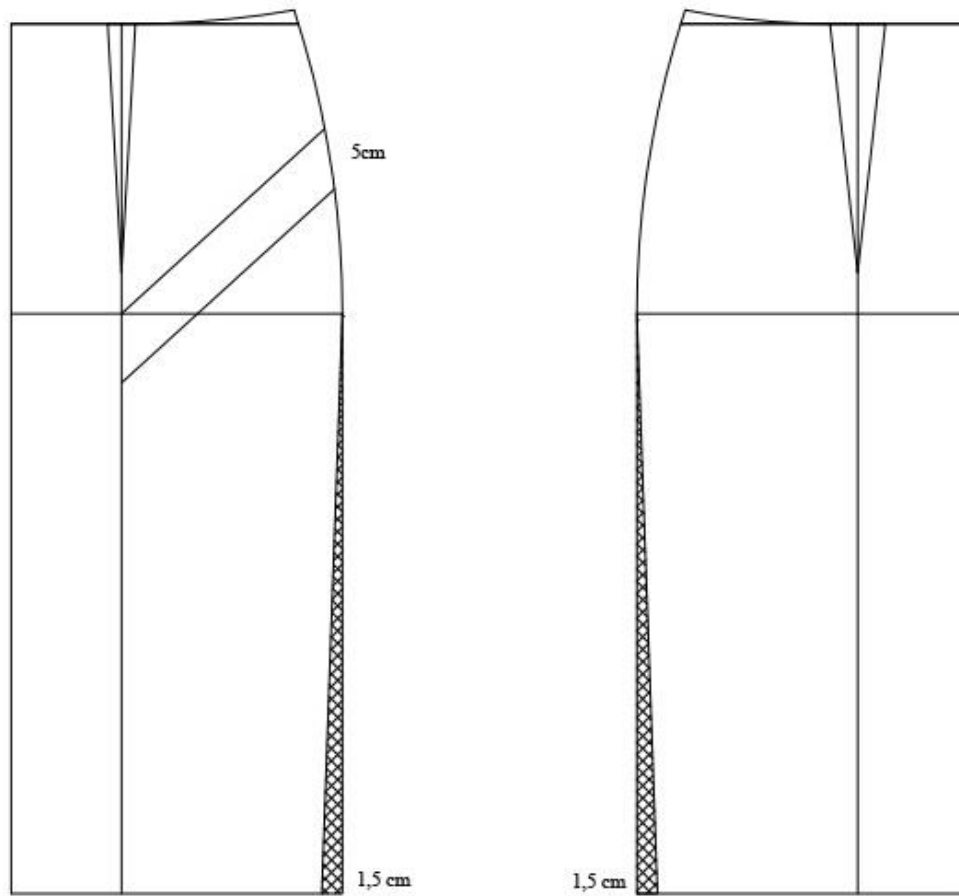

Slika 18: Modeliranje prednjeg i stražnjeg dijela ženske suknje i pojasnica

6.5 Dodavanje šavnih dotataka na krojne dijelove ženske suknje

Prema definiciji šav je nizanje šivaćih bodova na jednom ili više slojeva materijala. Ovisno o odjevnom predmetu, materijalu, konturi dijela odjevnog predmeta i primijenjenom sredstvu rada, šavovi su različite širine. Širina bočnih šavova iznosi 2 cm (zbog zatvarača). Za širinu šava na struku dodaje se uobičajenih 1 cm. Širina poruba suknje je 3 cm. Širina šava na pojasnici je 1 cm isto kao i za prednji i stražnji dio suknje na struku.

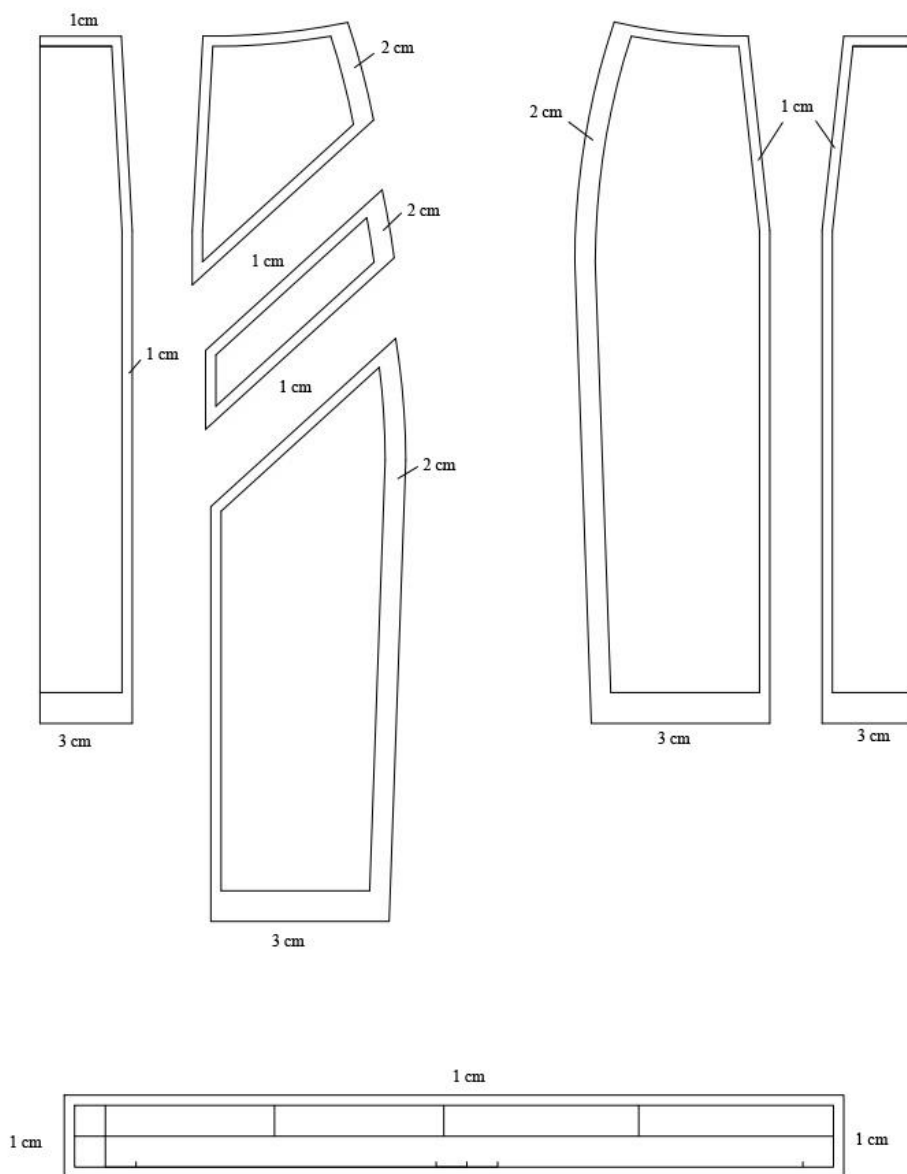

Slika 19: Dodavanje šavnih dotataka na krojne dijelove ženske suknje

6.6 Krojni dijelovi suknje s dodanim šavnim dodatcima, vanjska kontura i smijer osnove

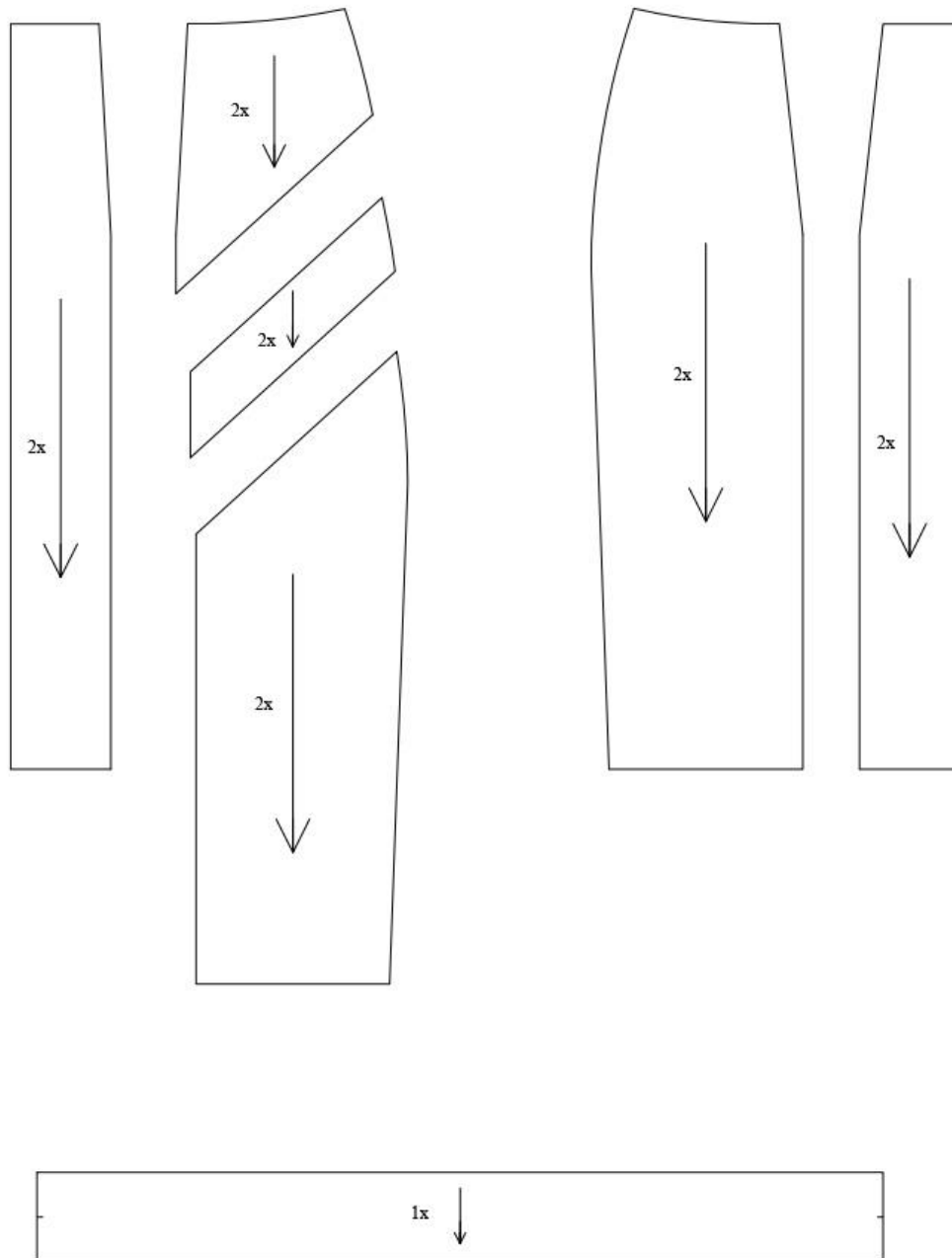

Sika 20: Krojni dijelovi suknje s dodanim šavnim dodatcima, vanjska kontura i smijer osnove

7. KOLEKCIJA SUKNJE

Razdoblje 1950-ih godina posebno su značajne zbog velikih promjena koje su se događale na cijeloj svjetskoj sceni, a posebice u modnoj industriji. Jedan od najvažnijih obilježja tog razdoblja je visoki struk koji naglašava ženstvenost i vizualno oblikuje tijelo. Modni dizajneri tog razdoblja imaju više slobode i hrabrosti okušati se u novim uzorcima i tkaninama. Pedesetih godina, u doba oporavljanja od rata došlo je do potpune revolucije stila. Moda je krenula u smjeru luksuza i ekstravagancije. Jedno je od najelegantnijih i šarmantnijih razdoblja u povijesti mode. Popularne su bile uske *pencil* suknje, koje su naglašavale figuru pješčanog sata, koja je zapravo glavna karakteristika ovog modnog razdoblja i inspiracija na kolekciju. Kolekcija se sastoji od osam modela. Rađena je na principu dodavanja sitnih detalja u razlikama poput proreza, smještaju ušitaka i džepova. Kolekciju većinom čine topli tonovi vedrih boja. Cilj je bio dobiti suvremenu suknju inspiriranu detaljima, krojevima i pomalo neobičnim uzorcima tog vremena. Suknje namijenjene za razne prigodne od dnevnih *casual* kombinacija pa sve do poslovnog *look-a*.

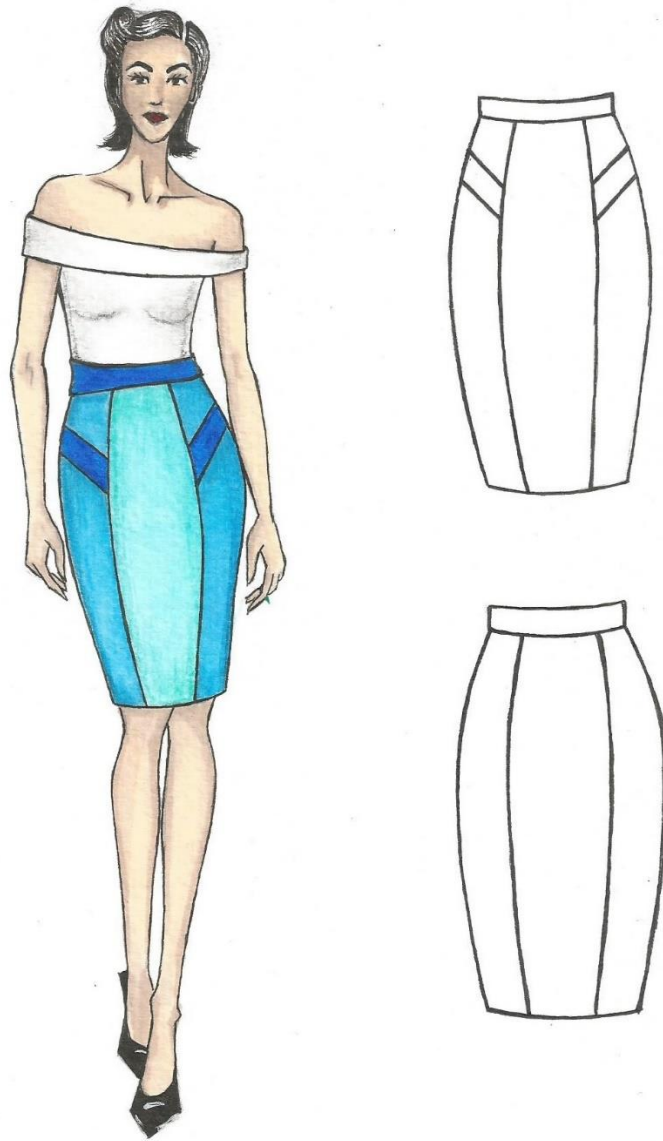

Slika 21: Model 01

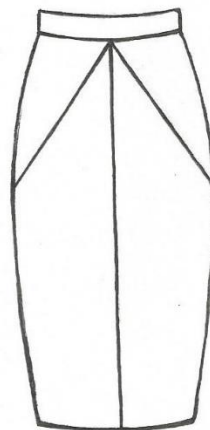
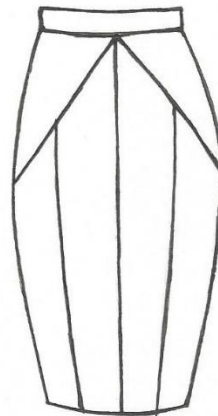
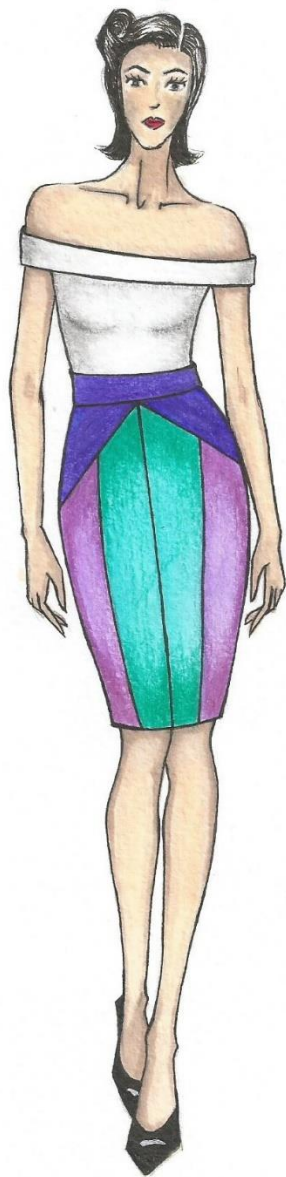

Slika 22: Model 02

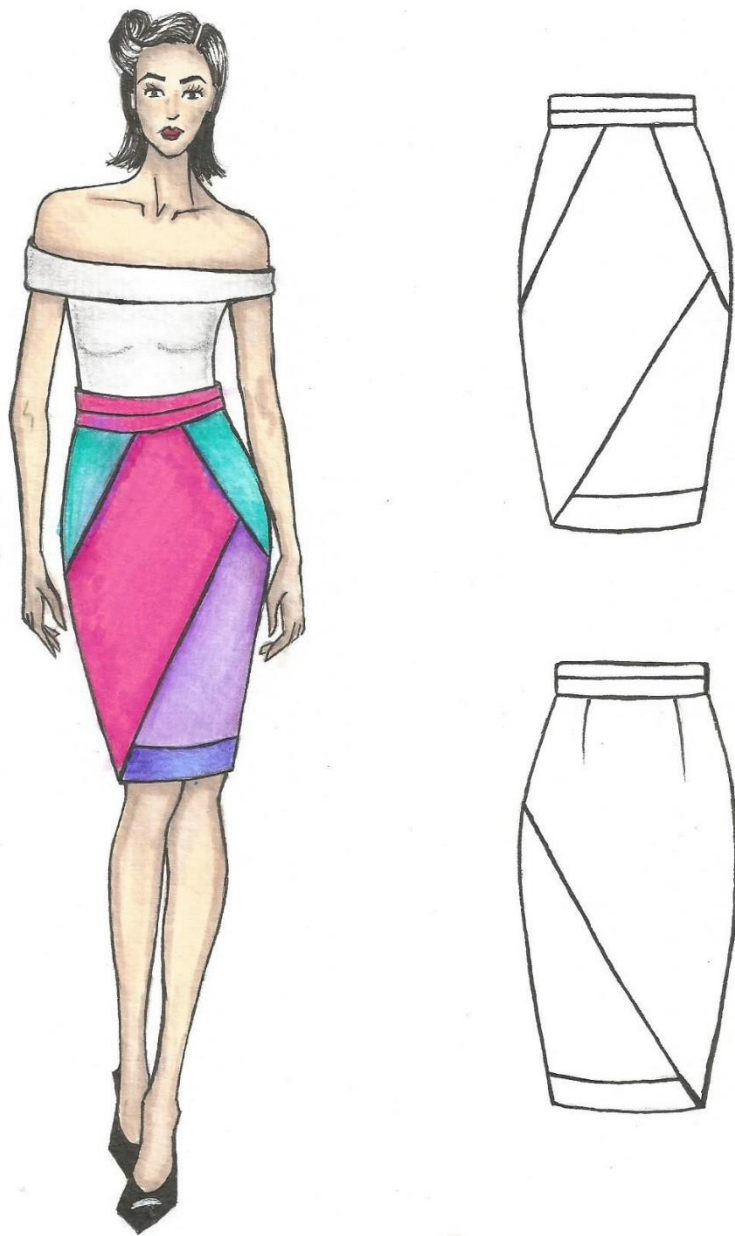

Slika 23: Model 03

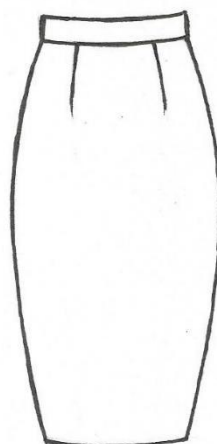
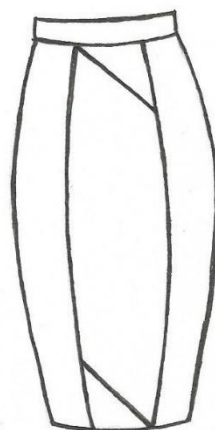
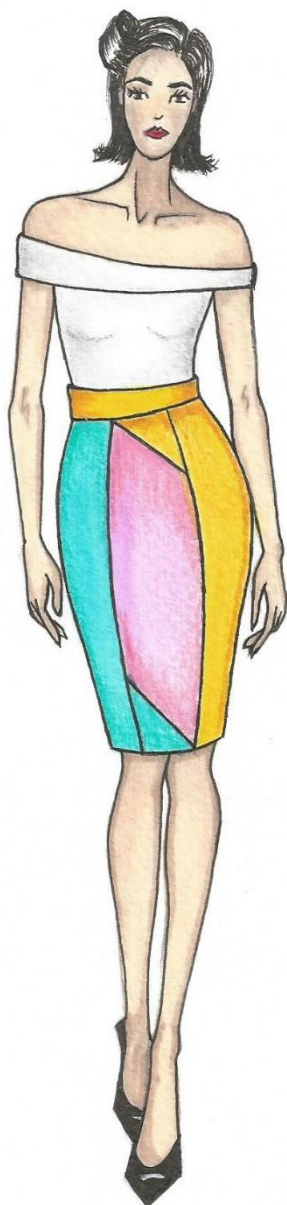

Slika 24: Model 04

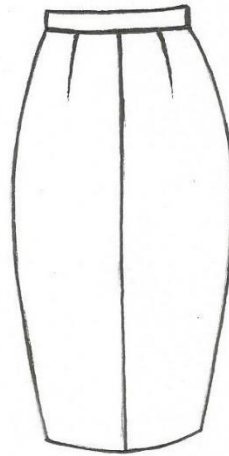
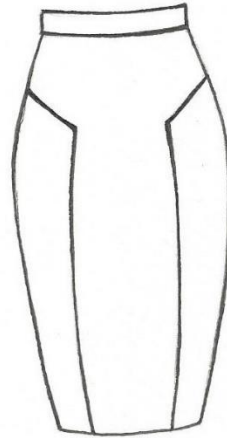
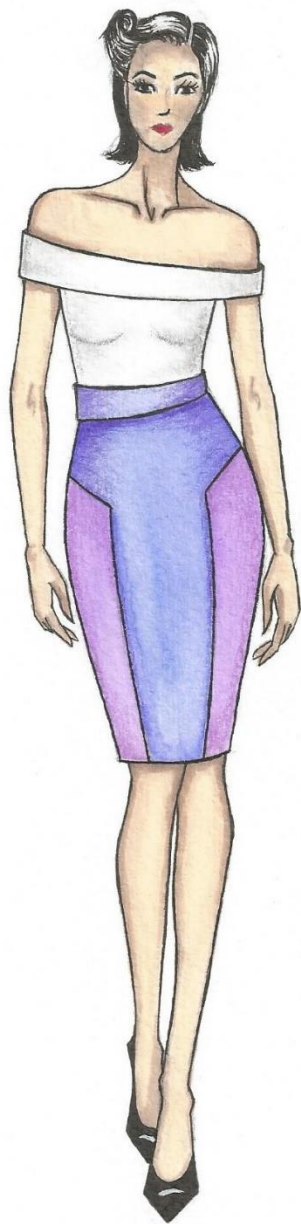

Slika 25: Model 05

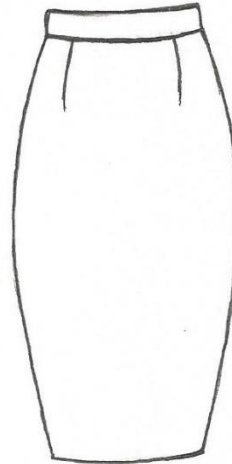
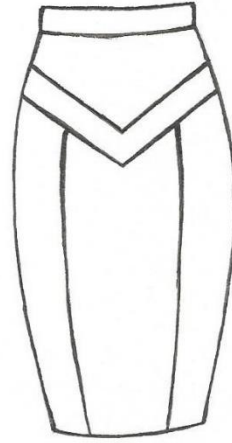

Slika 26: Model 06

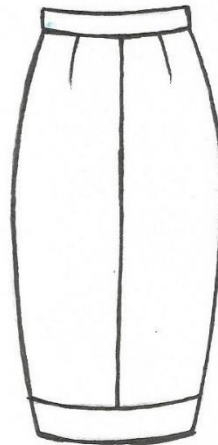
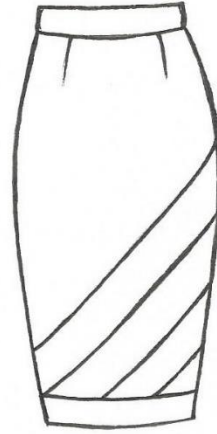

Slika 27: Model 07

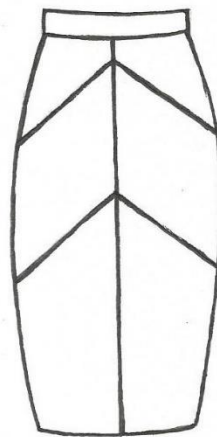
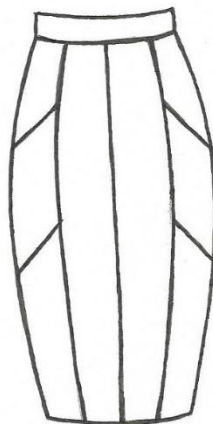

Slika 28: Model 08

8. ZAKLJUČAK

Istraživanje suknje kao odjevnog predmeta i vremenskog razdoblja 50-ih godina prošlog stoljeća rezultiralo je spajanjem prijašnjih stilova u suvremenoj kolekciji eksperimentalnog dijela.

Suknja kao odjevni predmet kroz povijest doživjela je razne promijene. Od masivnih i teških okova poput paniera pa sve do minice, do kojih je došlo zbog revolucija i ženskih pokreta za ravnopravnost. Sve do dvadesetih godina prošlog stoljeća žene su nosile duge, teške suknje jer u to vrijeme otkrivanje ženskog tijela nije bilo prihvatljivo. Nagli razvoj društvenih i tehnoloških promjena 20. stoljeća te jačanja ženskih pokreta za ravnopravnost, potakao je žene da se riješe teških okova, slojevitih haljina, utegnutih korzeta koji su im otežavali njihovo svakodnevno kretanje i obavljanje svakodnevnih poslova. Jedan od revolucionara bio je i Christian Dior koji je ženama vratio ženstvenost te svojom kolekcijom „*New Look*“ promijenio čitav modni svijet stvorivši veliku nabranu suknju. Osim toga, značajan trenutak za modernu suknju dogodio se 60-ih godina prošlog stoljeća kada je Mary Quant podigla rubove suknji i stvorila minicu kakvu danas poznajemo.

Brojne revolucije koje su se događale u prijašnjim godinama doživjele su vrhunac pedesetih godina, kada se dogodio “procvat modne“ industrije. Bilo je to jedno od najelegantnijih i šarmantnijih razdoblja u povijesti mode. Zbog velikih promjena kako u društvu tako i u modi žene su postale jako ženstvene i izazvale naglu promjenu nakon teških okova koje su nosile u prošlim stoljećima. Sama inspiracija kolekcije proizlazi iz vedrih boja, uzoraka, te neobičnih spajanja krojeva tog vremena. Kolekcija se sastoji od osam modela vođena modelom *pencil* suknje karakterističnom za to razdoblje uz dodavanje sitnih detalja u razlikama poput proreza, smještaju ušitaka i zanimljivih linija. Kroz kolekciju se na svakom modelu provlače linije u kombinaciji s toplijim i hladnijim tonovima, čime se dobiva željeni kontrast. Cjelokupan koncept dizajna oblikovanja predstavljene kolekcije ženske suknje namijenjen je za dnevne ili poslovne kombinacije. Spajanjem *pencil* suknje i današnjeg vremena pokušao se zadržati vlastiti stil. Kao što glasi poznata fraza: „Ono što je sada u trendu zastarjet će za 10 godina, zanimljivo za 20 godina, a u modi za 30 godina.“ Stoga je u današnjem svijetu važno graditi nove trendove bez gubitka vlastitog stila.

9. LITERATURA

- [1] Skirt, Oxford English Dictionary (3rd ed.), Subscription or UK public library membership required , Oxford University Press, September, 2005.
- [2] Fogg, Marnie, The Fashion Design Directory, London: Thames & Hudson, 2011
- [3] Rowland-Warne, L.: Odjeća, Knjiga trgovina d.o.o., Zagreb, 1996.
- [4] <https://hr.wikipedia.org/wiki/Had%C5%BE>, Pristupljeno: [01.09.2019].
- [5] Leksikografski zavod Miroslav Krleža, kilt; <http://www.enciklopedija.hr/natuknica.aspx?ID=31450>, Pristupljeno: [01.09.2019]
- [6] Damyanti on June 5, 2018 in Fahion, Women fashion; Typical Skirts: History and Conception; <https://www.lifeinitaly.com/fashion/skirt-history>, Pristupljeno: [16_05_2019]
- [7] Reyyan Erdogan, Daily Sabah: Fashion, The 'short' history of skirt: The rapid evolution od fashion; <https://www.dailysabah.com/fashion/2014/08/22/the-short-history-of-the-skirt-the-rapid-evolution-of-fashion>, Pristupljeno: [06_04_2019]
- [8] Kristina Rojnica, mentor: dr. sc. Katarina Nina Simončić, Od verdugade do krinoline – konstrukcija ispod suknje kroz stoljeća, Zavod za hrvatsku povijest Filozofskog fakulteta Sveučilišta u Zagrebu, FF-press, Zagreb, 2008. <http://www.ttf.unizg.hr/tedi/pdf/TEDI-5-5-60.pdf>, Pristupljeno: [24_08_2019]
- [9] Križe Gračanin, Željka: Radovi Zavoda za hrvatsku povijest Filozofskog faulteta Sveučilišta u Zagrebu, Vol.40 No. 1, 2008; Ilustrirana povijest odijevanja zapadne civilizacije. John Peacock, Povijest odjevanja na Zapadu. Od antičkog doba do kasnog dvadesetog stoljeća, Zagreb, Golden marketing – Tehnička knjiga, 2007. [file:///C:/Users/Petra/Downloads/RZHP_40_21_KRIZE_GRACANIN_306_310%20\(2\).pdf](file:///C:/Users/Petra/Downloads/RZHP_40_21_KRIZE_GRACANIN_306_310%20(2).pdf) [24_08_2019]
- [10] Steele, Valerie, Fifty years of fashion: new look to now, English editon copyright © 1997, Yale University Second Printing, 2000
- ISBN 0-300-07132-9

ISBN 0-300-08738-1

[11] Drvo znanja – enciklopedijski časopis za mlade, br. 105, Moda – boje i oblici, 2007.

[12] Rosenberg, Jennifer, What Is the Charleston and Why Was It a Craze ?; A Popular Dence of the 1920s, <https://www.thoughtco.com/the-charleston-dance-1779257/>,
Pristupljeno: [01_09_2019]

[13] Spivack, Emiliy, The history of the flapper, <https://www.smithsonianmag.com/arts-culture/the-history-of-the-flapper-part-1-a-call-for-freedom-11957978/>,
Pristupljeno: [28_09_2019]

[14] Rosenberg, Jennifer, Flappers in th Roaring Twenties, <https://www.thoughtco.com/flappers-in-the-roaring-twenties-1779240/>,
Pristupljeno: [28_09_2019]

[15]Tomes, Jan, The New Look: How Christian Dior revolutionized fashion 70 years ago, <https://www.dw.com/en/the-new-look-how-christian-dior-revolutionized-fashion-70-years-ago/a-37491236>,
Pristupljeno: [18_07_2019]

[16] Kala, Kalyani, Fashion History – The New Look by Dior, Christian Dior – New Look, <https://medium.com/@kalyanii8927/fashion-history-the-new-look-by-dior-e664581e82eb>,
Pristupljeno: [02.09.2019]

[17] Ladyfashion.info, Moda i stil 50-ih, <https://hr.ladyfashion.info/250-fashion-and-style-of-the-1950s.html> [29_08_2019]

[18] The „New Look“, Dior's 1947 Collection Begins the Revolution, <http://www.plosin.com/beatbegins/projects/Petzko/newlook.htm?fbclid=IwAR29E6P6S4kAlA9tUTa72qyJXmR0vNUkj3xEXA4bzDY0WpHZGXj8x8tRILU>,
Pristupljeno: [24_08_2019]

[19] Franjić, Tamara, Duga povijest kratke suknje, <https://zivim.gloria.hr/rastem/kratko-krace-minica-i-vruce-hlacice/8616071/>,
Pristupljeno: [30_07_2019]

[20] Thomas, Weston, Puline, The 60s Mini Skirt, 1960s Fashion Histoy, https://www.fashion-era.com/the_1960s_mini.htm,
Pristupljeno: [02_09_2019]

- [21] Retrospektivna dizajnerica Mary Quant, autorica minice, <https://www.itgirl.hr/newsflash/style-and-glow/10542-vintage-info-retrospektiva-dizajnerice-mary-quant-autorice-minice>, Pristupljeno: [01_09_2019]
- [22] Mary Quant, The swinging sisties, https://digilander.libero.it/guido_1953/pics/x-mary-quant/mary-quant-1967.htm, Pristupljeno: [30_08_2019]
- [23] The Twiggy story, Modelling years 1966-1970, <http://www.twiggylawson.co.uk/fashion.html>, Pristupljeno: [30_08_2019]
- [24] Grau, Francois-Marie, Povijest odijevanja, Jesenski i Turk, Zagreb, 2008.
ISBN 978-953-7356-12-2
- [25] Gauze fabric and primed gauze (tarlatan), <http://textiltorne.com/products-2/gauze-fabric-and-primed-gauze-tarlatan/>, Pristupljeno: [04_09_2019]
- [26] Georges, Duby, Michelle Perrot ur., A History of Women in the West, IV. Svezak, Cambridge: Harvard University Press, 1993
- [27] Jukić, Dean, dr. sc. Katarina Nina Simončić, Promjena značenja hlača u ženskoj garderobi kroz 19. i 20. stoljeće, [file:///C:/Users/Petra/Downloads/10_2_TEDI_Jukic_FINAL%20\(3\).pdf](file:///C:/Users/Petra/Downloads/10_2_TEDI_Jukic_FINAL%20(3).pdf), Pristupljeno: [30_08_2019]
- [28] Ženska polovna odjeća kroz povijest, <https://www.prisjetimo.covermagazin.com/?p=170>, Pristupljeno: [24_08_2019]
- [29] 1950s Fashion History: Women's Clothing, <https://vintagedancer.com/1950s/1950s-fashion-history/>, Pristupljeno: [24_08_2019]
- [30] The '80s Are Back: 50 Fashion Moments to Relive From the Decade, <https://www.harpersbazaar.com/fashion/trends/g6549/80s-fashion-photos/>, Pristupljeno: [24_08_2019]
- [31] Aki Choklat: Footwear design, Laurence King Publishing, 2012.
- [32] Ujević D., Rogale D., Hrastinski M.: Tehnike konstruiranja i modeliranja odjeće, Tekstilno-tehnološki fakultet Sveučilište u Zagrebu, Zrinski d.d, Zagreb, 2000

10. POPIS SLIKA

- Slika 1: Odjeća starih egipćana, Izvor: <https://www.nationalgeographic.rs/vesti/8521-12-izuma-iz-drevnog-egipta-bez-kojih-ne-bismo-mogli-da-zamislamo-svet.html>
- Slika 2: Salome from the St Joh Retable, Pedro Garcia de Bernabarre, c. 1470-1480.; jedan od najranijih prikaza verdugada, Izvor: <http://www.ttf.unizg.hr/tedi/pdf/TEDI-5-5-60.pdf>
- Slika 4: Christian Dior, New Look, „The Bar“ odijelo, 1947., Izvor: <https://www.harpersbazaar.com/fashion/designers/g5139/christian-dior-1940s-photos/?slide=1>
- Slika 5: Christian Dior, New Look, 1947., Izvor: <https://www.harpersbazaar.com/fashion/designers/g5139/christian-dior-1940s-photos/>
- Slika 6: Mary Quant skaraćuje suknju, 1964., Izvor: <http://www.bergamopost.it/chi-ha-vinto/mary-quant-nominata-dama-taglio-gonna-mondo-prima/>
- Slika 7: Mary Quant i njezini modeli, 1966., Izvor: <https://www.itgirl.hr/newsflash/style-and-glow/7146-retrovizor-mama-minice-mary-quant>
- Slika 8 a) i b): Lesley Hornby, Twiggy, 1966., Izvor: <https://www.pinterest.com/pin/18718154687128908/>, <https://www.harpersbazaar.com/fashion/trends/g10201919/60s-fashion-trends/?slide=32>
- Slika 9: Ženska poslovna odjeća 1940-ih, Izvor: <https://www.prisjetimo.covermagazin.com/?p=170>
- Slika 10: Ženska poslovna odjeća 1950-ih godina, Izvor: <https://www.pinterest.com/pin/524950900317265831/>
- Slika 11 a) i b): Ženska poslovna odjeća 1980-ih godina, Izvor: <http://www.livingly.com/'80s+Trends+We+Can't+Believe+Were+Ever+Popular/article/TNF1kXicr4F/Shoulder+Pads>, <http://denisebrain.blogspot.com/2006/04/80s-we-had-to-have-business-wear.html>