

Projektiranje kolekcije odjeće inspirirane elementima gotičke arhitekture

Riznić, Ana

Undergraduate thesis / Završni rad

2018

Degree Grantor / Ustanova koja je dodijelila akademski / stručni stupanj: **University of Zagreb, Faculty of Textile Technology / Sveučilište u Zagrebu, Tekstilno-tehnološki fakultet**

Permanent link / Trajna poveznica: <https://um.nsk.hr/um:nbn:hr:201:407899>

Rights / Prava: [In copyright](#) / [Zaštićeno autorskim pravom.](#)

Download date / Datum preuzimanja: **2024-07-27**



Repository / Repozitorij:

[Faculty of Textile Technology University of Zagreb - Digital Repository](#)



Sveučilište u Zagrebu
Tekstilno – tehnološki fakultet

Završni rad

**PROJEKTIRANJE KOLEKCIJE ODJEĆE INSPIRIRANE
ELEMENTIMA GOTIČKE ARHITEKTURE**

ANA RIZNIĆ

Zagreb, rujan 2018. godine

Sveučilište u Zagrebu

Tekstilno – tehnološki fakultet
Zavod za dizajn tekstila i odjeće

Završni rad

**PROJEKTIRANJE KOLEKCIJE ODJEĆE INSPIRIRANE
ELEMENTIMA GOTIČKE ARHITEKTURE**

Doc. dr. sc. IRENA ŠABARIĆ

ANA RIZNIĆ, 9881/TMD

Zagreb, rujan 2018. godine

TEMELJNA DOKUMENTACIJSKA KARTICA:

Zavod za dizajn tekstila i odjeće

Modul: Modni dizajn

Broj stranica: 38

Broj slika: 44

Broj literaturnih izvora: 10

Članovi povjerenstva:

1. doc. dr. sc. Renata Hrženjak, predsjednik

2. doc. dr. sc. Irena Šabarić, član

3. ak. slik. graf. Marin Sovar, član

4. dr.sc. Silva Kalčić, zamjenik člana

Mentor: doc. dr. sc. Irena Šabarić

Datum predaje:

SAŽETAK:

Tema ovog završnog rada bavi se oblikovanjem kolekcije odjeće na temelju inspiracije elemenata preuzetih iz gotičke arhitekture. U istraživačkom dijelu rada, iz područja povijesti umjetnosti, razrađuje se razdoblje gotičke arhitekture i njenih elemenata. Nadalje, kako bi se približili tematici, opisuje se utjecaj i povezanost arhitekture na modu i sa modom. Na kraju rada nalazi se opis razvoja i fotografije skica, razrada mape, te konstrukcija i modeliranje odabranog modela iz kolekcije.

KLJUČNE RIJEČI: povijest umjetnosti, arhitektura, gotički stil, modni dizajn, projekt, kolekcija

SUMMARY: The subject of this thesis revolves around shaping a fashion collection inspired by the elements of Gothic architecture. The research part elaborates the Gothic period in art history including its elements. In addition, to get closer to the main theme, the influence and connection of architecture and fashion is explained. At the end of the work is a description of development and photographs of sketches, mapping, and construction and modeling of the selected model from the collection.

KEY WORDS: art history, architecture, Gothic style, fashion design, project, collection

SADRŽAJ:

1. UVOD.....	1
2. ARHITEKTURA.....	2
3. GOTIČKA ARHITEKTURA.....	4
3.1. Rana gotika.....	4
3.2. Klasična i kasna gotika.....	5
3.3. Konstruktivni elementi.....	9
4. ARHITEKTURA I MODA.....	12
4.1. Utjecaj arhitekture na modne dizajnere.....	13
4.2. Calvin Klein i Viktor & Rolf.....	14
4.3. Gotička arhitektura i moda.....	14
5. KOLEKCIJA.....	16
5.1. Skice.....	16
5.2. Mapa - model bluze za konstrukcijsko rješenje i varijacije.....	21
6. KONSTRUKCIJA I MODELIRANJE MODELA ŽENSKE BLUZE BEZ PRSNOG UŠITKA.....	30
6.1. Konstrukcija temeljnog kroja ženske bluze bez prsnog ušitka.....	30
6.2. Modeliranje rukava, te prednjeg i stražnjeg dijela nacrtu bluze.....	33
6.3. Krojni dijelovi.....	34
7. ZAKLJUČAK.....	36
8. POPIS LITERATURE.....	37

1. UVOD

Gotika je veliko stilsko razdoblje koje se pojavljuje u europskoj srednjovjekovnoj umjetnosti, najprije u Francuskoj, u drugoj polovici 12. stoljeća. Koristila se diljem Europe, pogotovo za izgradnju crkva i katedrala sve do 16. stoljeća. Katedrala je u srednjem vijeku kao cjelina namijenjena ne ljudskom, nego Božjem pogledu. [6]

Pisci i umjetnici renesanse držali su arhitekturu razvijenog i kasnog srednjeg vijeka barbarskom umjetnošću gotskih osvajača, koja je poništila antičku arhitekturu. U njihovoj povijesno pogrešnoj prosudbi skriva se i nešto istine: u takozvanoj gotici europska arhitektura dostiže u odnosu prema klasičnoj antici dijametralno oprečan koncept; prijelaz preko romaničke zidane gradnje u gotičku gradnju člancima. Konstruktivna i formalna logika te gradnje 12. stoljeća rezultira novom arhitektonskom estetikom. [6]

2. ARHITEKTURA

Što je arhitektura? Dakako, ona je skrovište, ali može biti i puno više. Fraza ‘zamrznuta muzika’ često se koristi, međutim takav opis ukazuje na to da arhitektura sadrži samo estetsku komponentu. ‘Oblikovanje prostora za ljudsku upotrebu’ čini se kao vjerodostojna definicija, no ona teško objašnjava očaravajuće Egipatske piramide. Rimski arhitekt Vitruvije, aktivan oko 40 godina prije Krista, smatrao je da su osnove arhitekture da bude *firmitas, utilitas i venustas*, često prevedeno kao čvrsta, funkcionalna i atraktivna. Njena čvrstoća leži u njenoj strukturnoj stabilnosti, funkcionalnost se sažima u funkcionalnim potrebama, a atraktivnost jest estetika/ljepota. Malotko se može ne slagati s potrebom za čvrstoću i funkcionalnost, bilo koja građevina koja se ruši ili ne zadovoljava potrebe prostora pojedinca, smatra se neuspješnom. Potrebu za atraktivnošću i ljepotom ipak je teže ispuniti s obzirom na to da se standardi mijenjaju s vremenom. Neki smatraju da se ljepota prirodno uzdiže iz ispunjenih funkcionalnih uvjeta. Drugi su je vidjeli kao neizbježan rezultat logičke uporabe građevinskog materijala i strukturnih sistema. Svejedno su je pronašli u primijenjenoj ornamentaciji.[1]

Kako bismo podigli građevine, moramo imati motiv – želju da gradimo; materijale i znanje kako ih koristiti – sredstva za izgradnju; i poredak konstrukcije – mogućnost gradnje. Želja za gradnjom zasigurno uključuje odgovor na želju za funkcionalnim, ali često prelazi preko istog kako bi zadovoljila spiritualne, psihološke i emocionalne potrebe čovjeka. Kod nekih tipova građevina, kao što su industrijske, praktičnost dominira. Kod drugih, kao što su stambene ili religiozne građevine, svrha može biti dramatično prikazana kroz simboličke forme. Sva arhitektura odražava takve vrijednosti, a ponajviše izražava ukus i težnje zajednice. Dugo vrijeme, religiozne građevine bile su glavni 'laboratorij' za eksperimentalnu arhitekturu te su bile građene s ciljem dugotrajnosti, dok su stambena i komercijalna arhitektura bile prolaznog vijeka, što objašnjava obilje religioznih građevina u gotičkoj arhitekturi.[1]

Bez obzira na jačinu želje za gradnjom, ljudi moraju imati i izvore materijala s kojima će graditi, što je u povijesti značilo građenje s lokalnim materijalima. Iz tog razloga su materijali imali veliki utjecaj na karakter arhitekture. Ljudi također moraju imati i mogućnost gradnje. To znači da moraju moći sastaviti materijale u stabilne konstrukcijske sustave. Tek je u zadnjih 150 godina postalo moguće izmjeriti smjer i jačinu opterećenja, te određenim građevinskim materijalima izmjeriti sposobnost odolijevanja vanjskim utjecajima. Za većinu građevina, dostići stabilnu strukturu bila je stvar pokušaja i pogreške bazirana na povijesnim modifikacijama.[1]

Strukturni sistemi mogu se klasificirati u 5 kategorija po geometrijskoj konfiguraciji: stup i greda; nosač i konzola; luk i svod; krovšte i prostorni okvir; elementi otporni na istezanje. Kamen je bio najizdržljiviji materijal dostupan ranim zajednicama. Ove civilizacije našle su način kako prevladati inherentnu slabost kamena pod napetošću. Najraniji način bio je „lažni svod“. Povijesno najznačajniji lukovi su polukružni, segmentni, šiljat i potkovasti. Kupole se također mogu razlikovati od plićeg do strmog polukružnog oblika; što je oblik kupole ili luka strmiji, to je bočno opterećenje manje. Kupole mogu biti poduprte trompama i pandantivima. Svodovi, koji su zapravo produžetci lukova, mogu biti ukršteni pod određenim kutom tvoreći tako križni svod.[1]

Gradnju drvenih mostova metodom podupiranja prostornog razmaka, pomoću kratkih drvenih ili metalnih dijelova sastavljenih u trokutaste konfiguracije, izumili su Rimljani. Građevinari u Kini i Andama Perua koristili su životinjska ili biljna vlakna kao što su dlaka, loza i sisal kako bi gradili viseće konstrukcije. Rano u 19. stoljeću, graditelji mostova, iznova su otkrili tu umjetnost konstrukcije nosača. Inženjeri su koristili željezne rešetke ili predene tanke niti čelika u sajlama kako bi poduprli najveće mostove svijeta.[1]

Tijekom 18. i 19. stoljeća povjesničari su razvili kriterije po kojima se klasificiraju arhitektonska djela različitih perioda, zamjećujući njihove zajedničke karakteristike. Danas uviđamo da je takva podjela puno kompleksnija te da su granice između kronološke podjele nejasne. [1]

3. GOTIČKA ARHITEKTURA

3.1. Rana gotika (1130–1200)

Prvi primjer Gotike pojavio se u prvoj polovici 12. stoljeća u Ile-de-France, sjevernoj regiji Francuske. Crkva koja je poslužila kao model ovog stilskog razdoblja je bazilika sv. Denisa, koju je rekonstruirao Abbot Suger prvi puta koristeći križno rebrasti svod, šiljasti luk i kontrafore koji će postati jedne od glavnih karakteristika gotičke arhitekture. Prva katedrala izgrađena u ovom novom stilu bila je katedrala u Sensu. Nove verzije i varijacije stila pojavljuju se na Katedrali u Noyonu, Reimsu i Laonu. Međutim, najznačajniji primjer rane gotike je katedrala Notre-Dame u Parizu. Izgradio ju je Maurice de Sully (1163-1250.). (2) Osnovna težnja gotičke arhitekture, stvaranje velikog, jedinstvenog prostora, očituje se ovdje u povećanju dimenzija, proširivanju glavnog broda i uvlačenju transepta i apsidiola u kontinuiranu granicu zida bočnih brodova i kora. Budući da je sažet u kontinuirane ophode, prostor, usprkos svojoj longitudinalnosti, djeluje jedinstveno. Nema ritmičkog zbrajanja kao u romanici, već neprekinuto optjecanje. Težnja otvaranju i vertikalnom rastu, u ovom ranom primjeru tek je naznačena. Okomice se uravnotežuju s vodoravnom podijeljenošću, masivnost zida kao nosača nije još negirana, odnosi veličine određeni su statičnim geometrijskim likovima kružnice i jednakokračnog trokuta.[3]

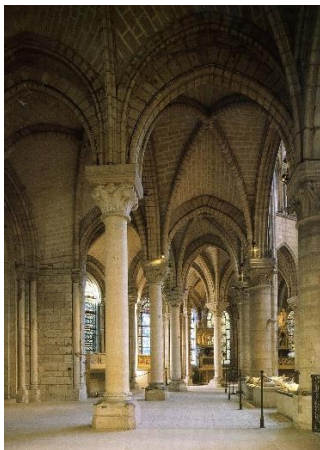

Sl.1.:Bazilika sv. Denisa



Sl.2.: Sv. Denis, pročelje



Sl.3.: Notre-Dame, Pariz

U Engleskoj, gotika je najčešće podijeljena na tri dijela: rana engleska gotika (oštra gotika), dekorativna i okomita (*Perpendicular style*). Oštra gotika inspirirana francuskom, pridonijela je gradnji katedrale Canterbury (William of Sens, 1175.) i bazilici Westminster koje su vrlo slične francuskim prototipima. Još jedan primjer oštre gotike očituje se na katedrali Salisbury (Richard Poore), izuzev tornja koji je nadograđen 1320. Nakon nestanka ograničenja

francuskih modela pojavljuje se dekorativna gotika. Građevine građene ovim stilom proizvele su stimulirajuće efekte svoda i prostora. U ovom razdoblju razvija se bogata ornamentacija koja se očituje na koru i mrežastom svodu katedrale u Wellsu (1176.). Wells Chapter House (katedrala u Wellsu) jedna je od estetski najviše oslobađajućih kapitularnih dvorana srednjeg vijeka: oktogonalna oblika, rastvorena velikim prozorima bogatih mrežišta, u kojima se višestruko varira motiv zvjezdastog i lepežastog svoda koji polazi od središnjeg stupa. [2]



Sl.4.: Katedrala Canterbury



Sl.5.: Wells Chapter House

3.2. Klasična i kasna gotika (1200.–15. st.)

Od kraja 12. do sredine 13. stoljeća, gotički stil proširio se iz Ile-de-Francea u južnije krajeve Francuske. Nove strukture stila pojavljuju se na katedrali u Chartresu (1200.), Bourgesu (1195.), Reimsu (1211.) i Amiensu (1250.). Promjena se događa naglo u jednoj revolucionarnoj građevini – katedrali u Chartresu. Šesterodijelni križni svod reducirana je na četiri dijela, čineći ga tako jednostavnijim i snažnijim. Korištenje kontrafornog sustava eliminirao je galeriju što je omogućilo više arkade, brodove i goleme prozore. Ova vrsta kontrafora bila je ojačana dodatnim lukom i potpornom arkadom. Veliku ulogu igra i svjetlo. Chartres je jedina katedrala u kojoj su vitraji očuvani u potpunosti. Vanzemaljski sjaj ulazi kroz 166 prozora pokrivenih biblijskim prikazima koji sjaje dubokim zasićenim sjajem primarnih boja.[4]



Sl.6.: Katedrala u Chartresu



Sl.7.: Chartres, interijer

U Reimsu su kontrafori ojačani dodatkom teških kamenih šiljaka na vrhovima. Često su bili ukrašeni skulpturama anđela i postali bitan dekorativni element kasne gotike. Još jedan praktičan dekorativni element se pojavljuje – *gargouillei* ("bljuvači"). Služili su za odvođenje kišnice s krovova crkva. U Amiensu, prozori brodova su povećani i dodatni red čistih staklenih prozora preplavio je interijer svjetlom. Nove strukturne tehnologije omogućile su povećanje transepta i kora na istočnim dijelovima katedrala, tvoreći prostor za dobro osvijetljene kapelice. Transept crkve Notre-Dame rekonstruiran je s novim tehnologijama i dodane su dvije spektakularne rozete.[4]

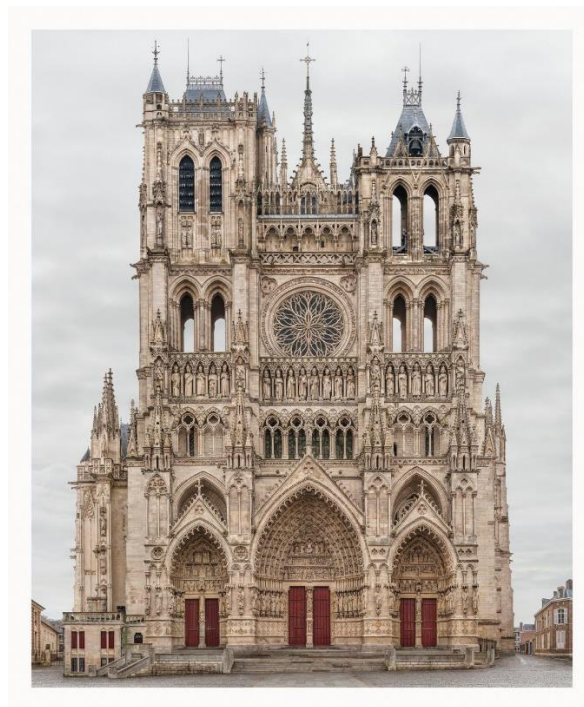

Sl.8.: Katedrala u Amiensu

Nakon katedrale u Amiensu, briga oko organizacije prostora prešla je na interes za obrasce svjetla i linije. Urezi i vitraji na prozorima postali su glavna preokupacija. Definitivni monument nije bila crkva, već kapelica. Ste. Chapelle izgrađena je u Parizu 1241. – 48. (Louis IX), te je služila kao kraljevska kapelica. Unutrašnjost formira kavez predivnih panela vitraja. Dugo je smatrana arhetipom Gotičke arhitekture, suštinskog iskaza zrele Rayonnant faze. Najbolji primjer promjene fasade u ovom periodu je na Notre-Dameu u Parizu. Nema čišćeg prijelaza iz kasne gotike u Rayonnant stil nego usporedba te fasade sa zapadnom stranom katedrale u Reimsu. Određeni aspekti su isti: zig-zag linija na portalu, centralni motiv rozete i bogata tekstura.[4]

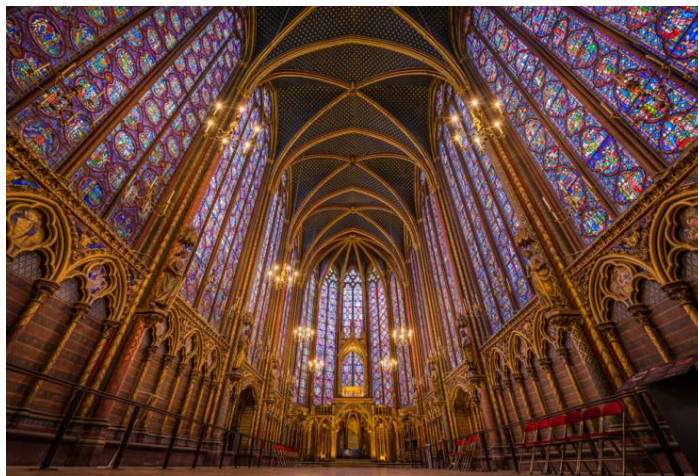

Sl.9.: Ste. Chapelle, Pariz, interijer

Povećanje naglaska na dekoraciju Rayonnant stila, dovelo je do razvitka novog kasnogotičkog stila – Flamboyant. Pojavljuje se u 14. stoljeću u Francuskoj i Španjolskoj. Najdominantniji motiv koji se javlja su S-krivulje nalik plamenovima. Značajni primjeri ovog stila pojavljuju se na zapadnoj fasadi katedrale u Rouenu i kapelici Saint-Chapelle de Vincennes u Parizu, obje su građene oko 1370. godine. Dominirao je sve do ranog 16. stoljeća kada ga je zamijenila Renesansa. [4]

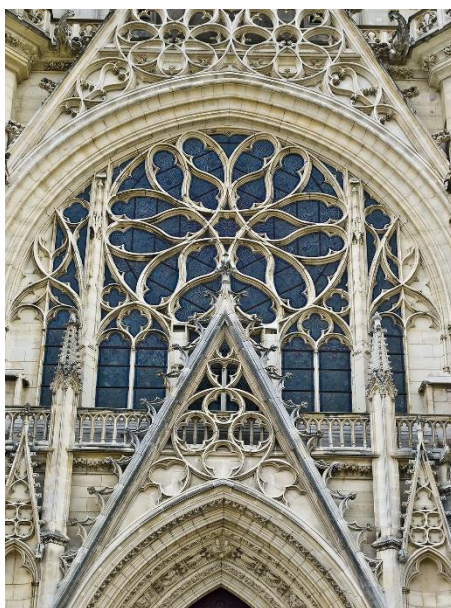

Sl.10.: Detalj: rozeta u stilu Flamboyant na kapelici St. Chapelle de Vincennes

U Engleskoj u kasnom 14. stoljeću, dekorativnu gotiku nasljeđuje okomita gotika (*Perpendicular style*). Težište ovog stila jest težak i krut linearizam. Glavna karakteristika su kontinuirani urezi vertikalnih linija dok se ne susretnu u krivulji prozorskog luka i lepezasti svod. [5] Prve karakteristike javljaju se na koru katedrale Gloucester, a kasniji primjer možemo vidjeti na kapeli Kings Collegea u Cambridgeu.[3]

Prve gotičke crkve u Njemačkoj građene su oko 1230. Neki primjeri su Lienbfrauenkirche (1233.) u katedrali Triend Freiburg, građenoj u tri stadija i Sv. Ana u Annabergu (1343.). Sv. Ana je tip dvoranske crkve – sva tri broda iste su visine, zbog čega je prostor gotovo jedinstven. Svod izvire iz stubova i rebrima se na njih naslanja. Elementi plastičnog oblikovanja svoda – rebra tvore slobodnu ornamentalnu igru, povezujući se iz traveja u travej, iz broda u brod. [3]

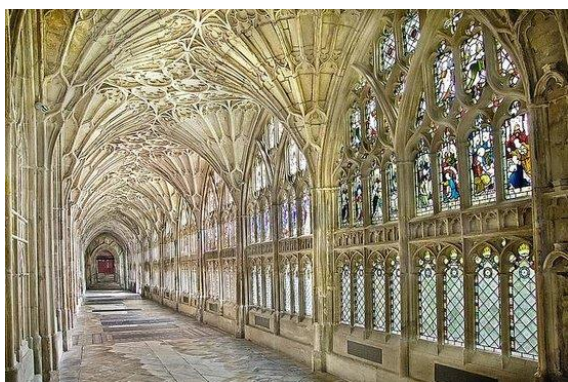

Sl.11.: Katedrala Gloucester, interijer



Sl.12.: Sv. Anna u Annabergu, interijer

Upadljivo drugačija varijacija gotičkog stila pojavljuje se na jugu Europe, pretežno u Španjolskoj i Portugalu. Važni primjeri su katedrala Toledo (1227.), Leon (1205.) i Burgos (1221.).[2]

Talijanska Gotika otišla je svojim putem, razilazeći se s Francuskim gotičkim modelom. Bila je inspirirana drugim stilovima, ponajprije bizantskim, predstavljenim u Ravenni. Primjeri su katedrala u Milanu i Firenci. Katedrale u Italiji generalno nisu bile tako visoke kao u Francuskoj, rijetko su se koristili kontraforni sustavi, nisu imale tornjeve, a prozori su bili mali. Jedino katedrala u Bolonji može se visinom usporediti s katedralom u Bourgesu. Osobite karakteristike talijanske Gotike očituju se još i u višebojnim dekoracijama i mozaicima. Kasna gotika u Italiji naziva se cvjetna gotika (gotico fiorito) zbog brojnih cvjetnih ukrasa (Duždeva palača, Ca d'Oro – Zlatna kuća). [2]



Sl.13.: katedrala u Firenci



Sl.14.: Duždeva palača, Venecija

3.3. Konstruktivni elementi

Za razliku od antičke arhitekture koja naglašava odnos nosača i tereta, gotika teži nijekanju sile teže te, razlažući građevinsku masu u prividno uzlazne putanje sile, nastoji ukinuti suprotnost između nosača i tereta. Težnja za jedinstvenošću prostora, ostvarena je novim konstruktivnim rješenjima: šiljasti luk, križno-rebrasti svod i kontraforni sustav.[6]

U konstrukciji rebrastih svodova gotika pronalazi sredstvo neophodno za strukturiranje jedinstvenog sustava. Stup i svod nerazdruživo se spajaju. Zid gubi karakter masivne, nosive opne te se pretvara u statički kostur s plohamo koje služe samo zatvaranju, a većim su dijelom transparentne. Stupovi su čvorišne točke svodnih rebara u koje se odvođe sile pritiska. Kantonirani stup (kružne ili poligonalne jezgre s četiri polustupa prislonjena na pravcima glavnih osi) pojavljuje se 1194. u novoj katedrali u Chartresu, te je odmah preuzet u Reimsu

(Jean D'Orbais) i Amiensu (Robert De Luzarches). U svojoj konstrukcijskoj logici i snažnom plasticitetu on sjedinjuje bitna svojstva svežnjastog i oblog stupa. U Amiensu kantonirani su stupovi raspoređeni i oko kora, kako bi se postiglo jedinstvo sustava raščlambe.[6]

U dvoranskim prostorima, npr. višebrodnim dvoranskim crkvama, u udvostručenim bočnim brodovima te dvobrodnim dvoranama nema naglašenog usmjerenja zida glavnog broda, svi svodovi započinju na istoj visini, nosači su slobodno razmješteni u prostoru. Osobito je značajno oblikovanje stupova i svodova u prostorima sa središnjim nosačem (Chapter House).[6]

Gotička strukturalna raščlamba preobražava zid u kameni kostur izložen snažnim opterećenjima: iznutra potisku svoda, izvana pritisku vjetra, a k tome i težini vlastitih konstruktivnih elemenata. Budući da je stabilizacijska moć nosivih zidova oslabljena, u funkciji upornjaka pojavljuje se kontraforni sustav. Kontrafori su neposredno povezani sa zidom koji podupiru. Kontraforni lukovi (*flying buttresses*) pružaju se od kontrafora podupirući određeni dio građevine u smjeru suprotnom od smjera djelovanja sile koja ga potiskuje iz ležišta. Otvoreni kontraforni sustav dosljedno prenosi karakter kostura na cijelu građevinu. Već pri prvoj velikoj građevini klasične gotike, katedrali u Chartresu, taj se sustav pojavljuje kao vidljiv element koji oblikuje građevinski volumen. Kasnije katedrale visoke gotike slijede uzor Chartresa.[6]

U prostoru gotičkih crkva optički je dokinuta opreka između nosača i tereta oblicima koji kao da se u svom uzdizanju ne obaziru na silu težu. Prostor se doima ispunjenim trajnom dinamikom, a njegova je granica teško dokučiva. Pojedinačni elementi u okviru sveukupnog rasporeda uspostavljaju novi i točno određeni odnos prema slojevitoj igri izmjene horizontala i vertikala. Adicijsku prostornu shemu romanike zamjenjuje integrirajući sustav: vertikalna idubinska pokrenutost prostora isprepliću se u mrežu silnica i čvorišta. Zid glavnog broda dobiva karakter plastički raščlanjenog reljefa. Prozorske plohe od obojenog stakla, vitraji, sve više određuju prostorni dojam. Svjetlo koje kroz njih prodire preobražava skeletnu gradnju gornjeg dijela zida glavnog broda u "samo-svjetleću stijenu".[6]

Plastička raščlamba klasičnih katedrala, polazeći iz Pariza, nastavlja se sve većim rastvaranjem zidova u profinjene mrežaste i kopljaste sustave (*Rayonnant*). U Saint-Denisu se prvi put 1231. pojavljuje ostakljeni triforij. Tijekom klasične gotike oblikovanje zida glavnog broda mijenja se u smjeru sve veće transparentnosti i rastvaranja plastičke strukture u linearnu apstrakciju. Gotički sakralni prostori duguju svoj često tajanstveni karakter obojenom svijetlu koje, ovisno

o dobu dana i vremenskim prilikama s promjenjivim intenzitetom zrači kroz vitraje. Odnos prozora i punog zida potpuno je izokrenut u korist prozora. Prijelaz prema "arhitekturi stakla" zbiva se početkom visoke gotike. Oko 1210. Jean D'Orbais je za katedralu u Reimsu načinio nacrt prvog prozora s mrežištem, koji se izravnim preuzimanjem i u mnogim inačicama proširio cijelom Europom kao klasičan gotički prozor. Kamenorezačka tehnika dosegla je u sustavu mrežišta najveće savršenstvo, omogućivši u arhitekturi prozora igranje najsmionijim i najmaštovitijim oblicima. Na prvom su mjestu velike prozorske rozete (ruže) na čeonim stranama uzdužnog i poprečnih brodova crkava. Velika zapadna rozeta katedrale Notre-Dame u Parizu označava novu koncepciju zrakastog prozora. Mrežišta i kamene rešetke prozora isprva se potpuno uklapaju u plastičku gradnju člancima kasne gotike. Unutar statičkog kostura taj sustav omogućuje uporabu svih mogućih obrazaca podjele ploha, kako strogo tektonske, tako i ornamentalne vrste. [6]

4. ARHITEKTURA I MODA

Ljudsko tijelo može biti viđeno i zamišljeno kao stroj, prijevozno sredstvo ili građevina. Tako može biti utvrđeno da odijevanje pruža definiciju osobnog prostora pojedinca kao što ga pružaju arhitektonske građevine, iako su mnogo veće. U ovom konceptu, široko je prihvaćeno da je povezanost arhitekture i mode počela već s prvim čovjekom koji je koristio isti materijal za odjeću i sklonište [7].

Moda i arhitektura posjeduju mnogo zajedničkih poveznica: one obje teže ka tome da budu skrovište ljudskome biću i reflektiraju njegov ukus. Njihova veza je simbiotska, odjeća i građevina odjekuju jedna drugu u obliku forme i pojavnosti. Objе stvaraju prostor i volumen iz ravnih, dvodimenzionalnih materijala. Izražavaju ideju osobnog, sociološkog i kulturnog identiteta [8]. Pošto obje umjetnosti odgovaraju na kulturu i okruženje pojedinca i zajednicu, u današnjem globaliziranom svijetu, gotovo ih nije moguće prakticirati odvojeno. U konceptualnom smislu, i arhitektura i moda govore o psihološkoj percepciji i strukturi prostora:

- s vizualne točke gledišta - obje umjetnosti odražavaju ukus pojedinaca koji se bave tim područjima
- u materijalnom kontekstu - imaju zajedničku upotrebu tkanina, materijala i tehnologije
- s globalne točke gledišta - i umjetnost i umjetnici u tim područjima imaju priliku surađivati u socijalno osjetljivom, održivijem i ekonomičnijem dizajnu [7]

S druge strane, dok imaju mnogo toga zajedničkog, u isto vrijeme su i uistinu različite. Za modu je neizbježno da je kratkog vijeka. Ona je, po svojoj prirodi, prolazna i namijenjena užim prostorima te je usredotočena na distribuciju i konzumaciju, a arhitektura tradicionalno ima uvriježenu, monumentalnu i trajnu prisutnost [8].

Bez obzira na ove razlike, veza između arhitekture i mode nikada nije bila jača. Moda nije isključivo za modne dizajnere i arhitektura nije samo za arhitekate. Coco Chanel rekla je da su "moda i arhitektura pitanje proporcija". Kao i s mnogim drugim izjavama i uradcima, nije mnogo prošlo prije nego li se svijet složio s njom [9].

4.1. Utjecaj arhitekture na modne dizajnere

Arhitektura se bazira na davanju forme i oblika različitim materijalima, sastavljajući ih tako da tvore nešto praktično, posebno i lijepo. Takve forme su velika inspiracija nebrojenim modnim dizajnerima, koji obnavljaju te oblike i pretvaraju ih u tkanine. Uzorci, krivulje, kutovi i boje koje se mogu naći na modernim građevinama, pa čak i na starim klasičnim crkvama, koriste se kao hrana za ideje dizajnera i vode stvaranju impresivne i futurističke odjeće, cipela i nakita. Snažan primjer modnih dizajnera koji koriste arhitekturu u svojem dizajnu su Careth Pugh i Hussein Chalayan koji kaže da ima više zajedničkog s arhitektima nego modnim dizajnerima, iako je i on sam jedan [8]. Poznati dizajneri kao što su Versace, Balmain i Cardini, studirali su arhitekturu prije nego li su se prebacili na modu, dok su se legendarni arhitekti kao Zaha Hadid i Frank Gehry "odmorili" od dizajniranja građevina izrađujući nakit, cipele i torbe [9].



Sl. 15.: Chanel, Jesen 2014.

4.2. Calvin Klein i Viktor & Rolf

Svjetski poznata firma Calvin Klein, 2008. godine pokrenula je "ready to wear" kolekciju, koja je pokazala utjecaj strukturalnog dizajna na modni dizajn. Primjeri toga bile su čiste, oštre linije koje su bile bazirane prvenstveno na sivim i crnim nijansama. Još jedan veliki brend dvojice dizajnera, Viktora i Rolfa, također je prikazao crne i sive tonove u kolekciji za jesen/zimu. Modeli su na modnoj reviji nosili minimalističke odjevne kombinacije. Mali detalji na futurističkim čizmama prikazivali su snažan utjecaj arhitekture. Hlače su bile plisirane, neravnih linija, ukrašene metalnim detaljima. Sve to, bilo je bazirano na čistom minimalističkom svijetu arhitekture [9].



Sl.16.: Viktor & Rolf, Jesen 2008.

4.3. Gotička arhitektura i moda

Iako se uvijek poistovjećuje sa "mračnim" i "tmurnim" ili asocira na gotički pokret koji je inspiriran mnogo novijim stilom (18.st. – "Victorian cult of mourning – viktorijanski kult oplakivanja"), gotička arhitektura ne teži ka mračnom, već se sve vrti oko svjetlosti koja raspršuje tamu. Aspekt tmurnog proizašao je iz činjenice da su crkve i katedrale jednostavno bile mračna mjesta tijekom kišnih dana kada sunce nije prodiralo kroz prozore i reflektiralo

šarolike vitraje, a to se događalo često – dokumentacije vremenskih obrazaca srednjeg vijeka na to ukazuju. Neki modni dizajneri poput Valentina i Jean-Paule Gaultiera nadišli su ovu prepreku te u neke svoje kolekcije uklopili odjevne komade inspirirane gotičkom arhitekturom.[10]



Sl.17.: Jean-Paul Gaultier, frizura inspirirana gotičkom arhitekturom



Sl.18.: Jean-Paul Gaultier, jesen 2009.



Sl.19.: Valentino, jesen 2011.

5. KOLEKCIJA

Arhitektura nam svojim predivnim plastičnim i konstruktivnim elementima, te u cijelosti i ona sama, ostavlja mjesta za daljnju inspiraciju i primjenu istih u drugim područjima umjetnosti. U ovom slučaju primjenjuju se elementi gotičke arhitekture na kolekciji odjeće. Uglavnom figurativno i apstraktno, no u nekim slučajevima izravno.

Kolekcija se sastoji od odjevnih predmeta koji uključuju elemente suvremene mode u koje je ukomponiran i jedan azijski (kimono rukavi). Sastoji se od strukiranih haljina i bluza (kimono rukavi), hlača visokog struka, različitih krojeva, suknji, te nekoliko jakni (*parka*-vjetrovka, bomber jakna).

5.1. Skice

U početnoj fazi skice su krute, još nije vidljivo potpuno oslobođenje iz kadrova. Nadalje se vidi napredak. Skice se razvijaju u nekoliko smjerova, bazirano na par zanimljivijih ukomponiranih elemenata koji podsjećaju na elemente gotičke arhitekture.

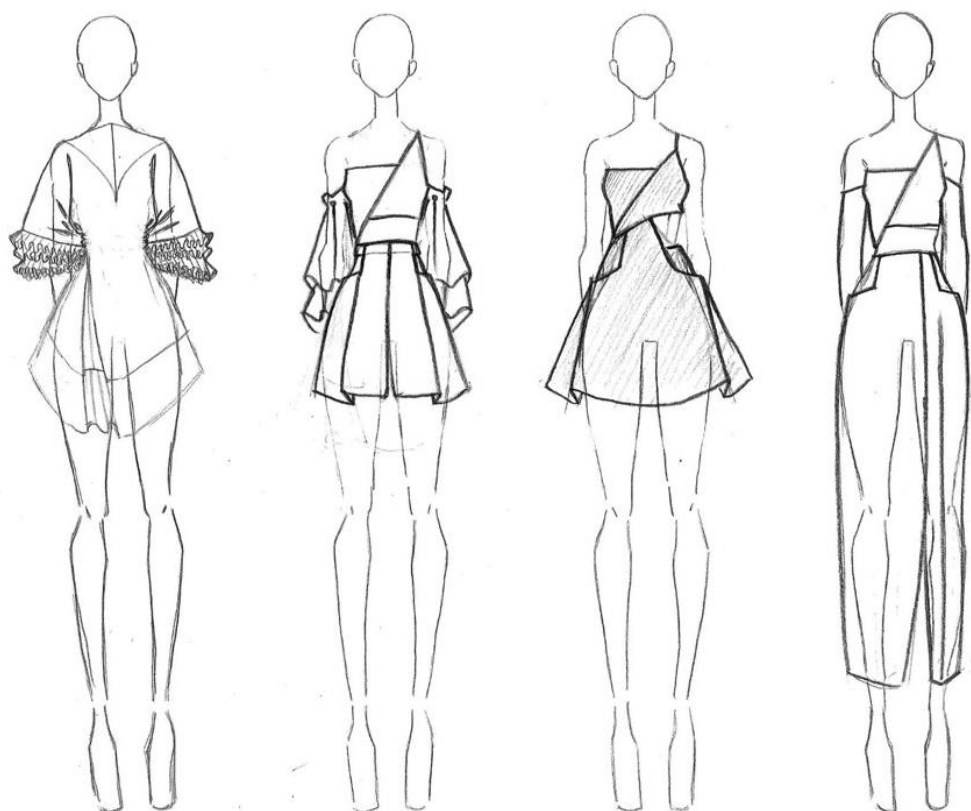

Sl.20.: Početne skice

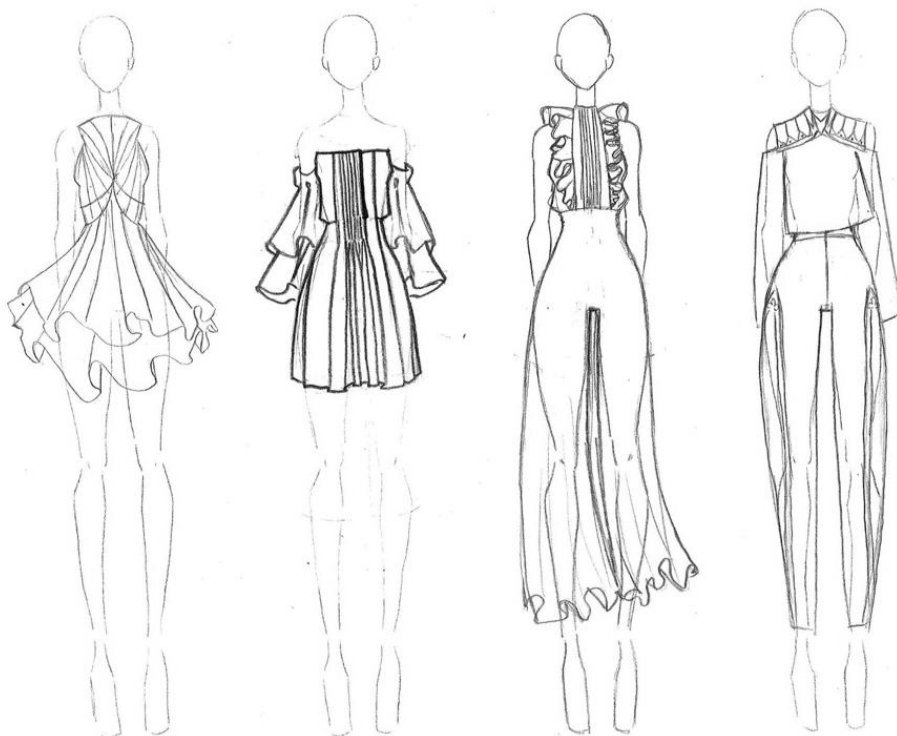

Sl.21.: Početne skice

Veliki dio inspiracije potekao je od jednog od glavnih elemenata gotičke arhitekture – šiljasti luk. Inspiracija šiljastim lukom očituje se u šavovima koji svojim presijecanjem podsjećaju na arkade i lukove, transparentnost i otvorenost prostora, bez suviše detalja.

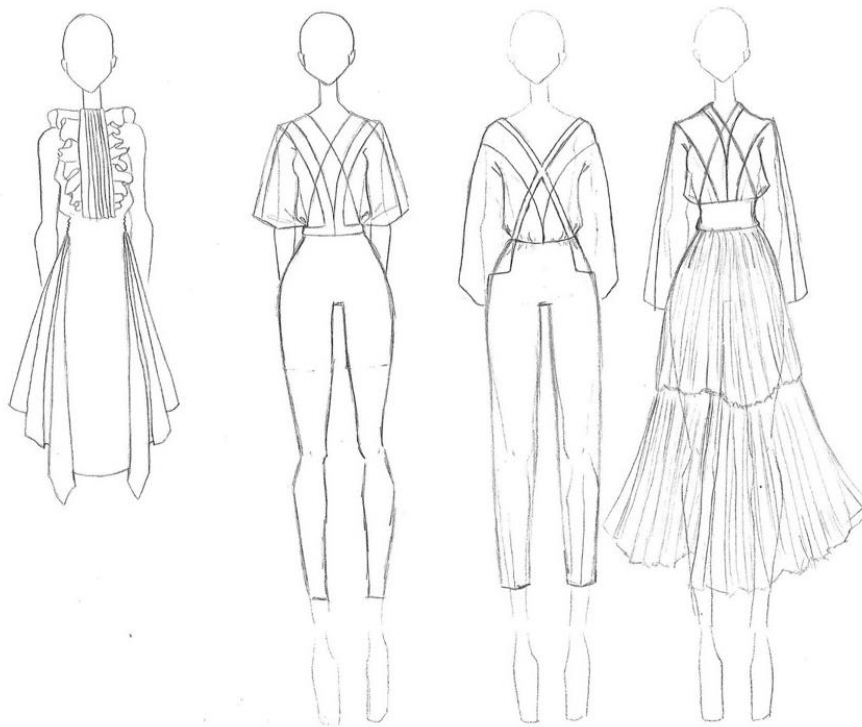

Sl.22.: Skice - inspiracija šiljastim lukom

Nadalje iz stupova i arkada šire se predivni lepezasti svodovi koji ostavljaju mjesta za igru mnoštvom zanimljivih varijacija nabora i šavnih dodataka. Ovi elementi podsjećaju na tok i karakter linije lepezastog svoda.



Sl.23. i 24.: Skice – inspiracija lepezastim svodom

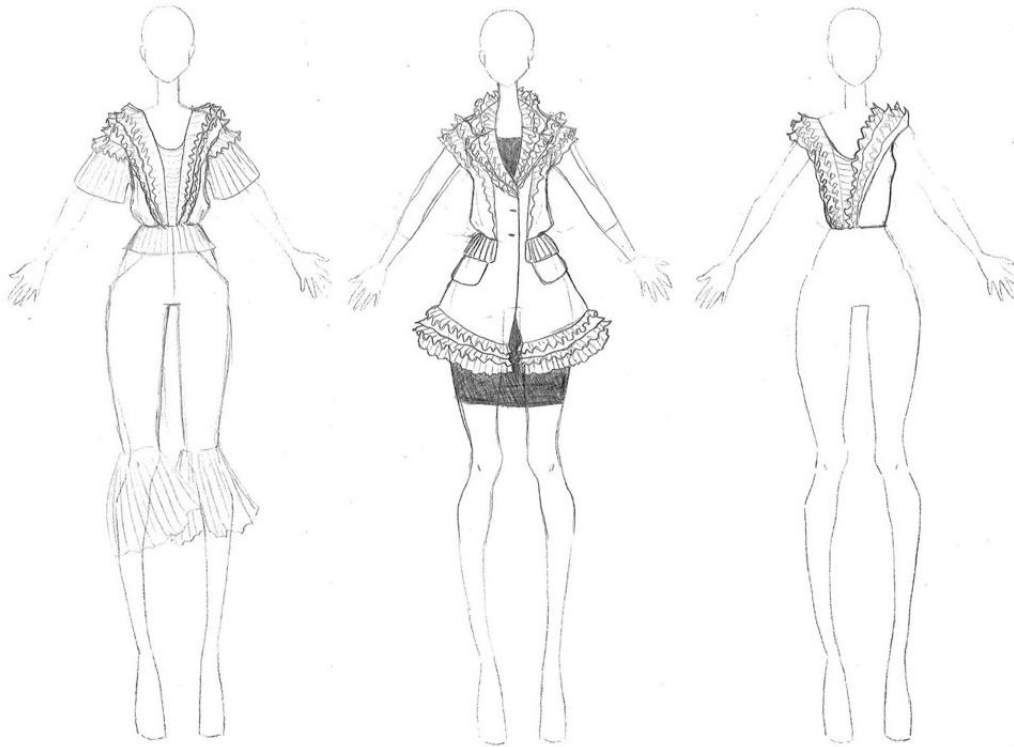

Sl.25.: Skice – inspiracija lepezastim svodom



U posljednjoj fazi skica, kolekcija se okreće elementima inspiriranim vitrajima. U gotičkoj arhitekturi to su sakralni motivi, u ovoj suvremenijoj verziji preoblikovani su cvjetne i apstraktne motive. Iznimka su tri jakne koje sadrže izravni element gotičke arhitekture - rozetu.

Sl. 26.: : Skica – inspiracija lepezastim svodom



Sl.27.: Skice - inspiracija vitrajima

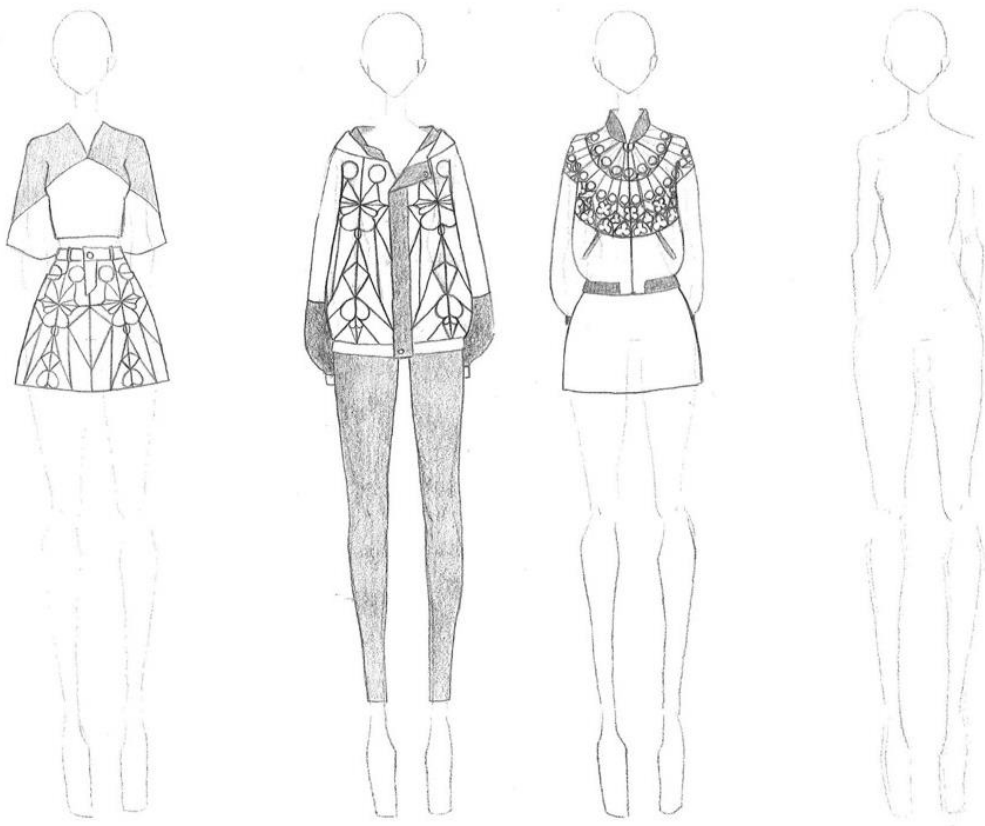

Sl.28.: Skice – inspiracija vitrajima

5.2. Mapa - model bluže za konstrukcijsko rješenje i varijacije

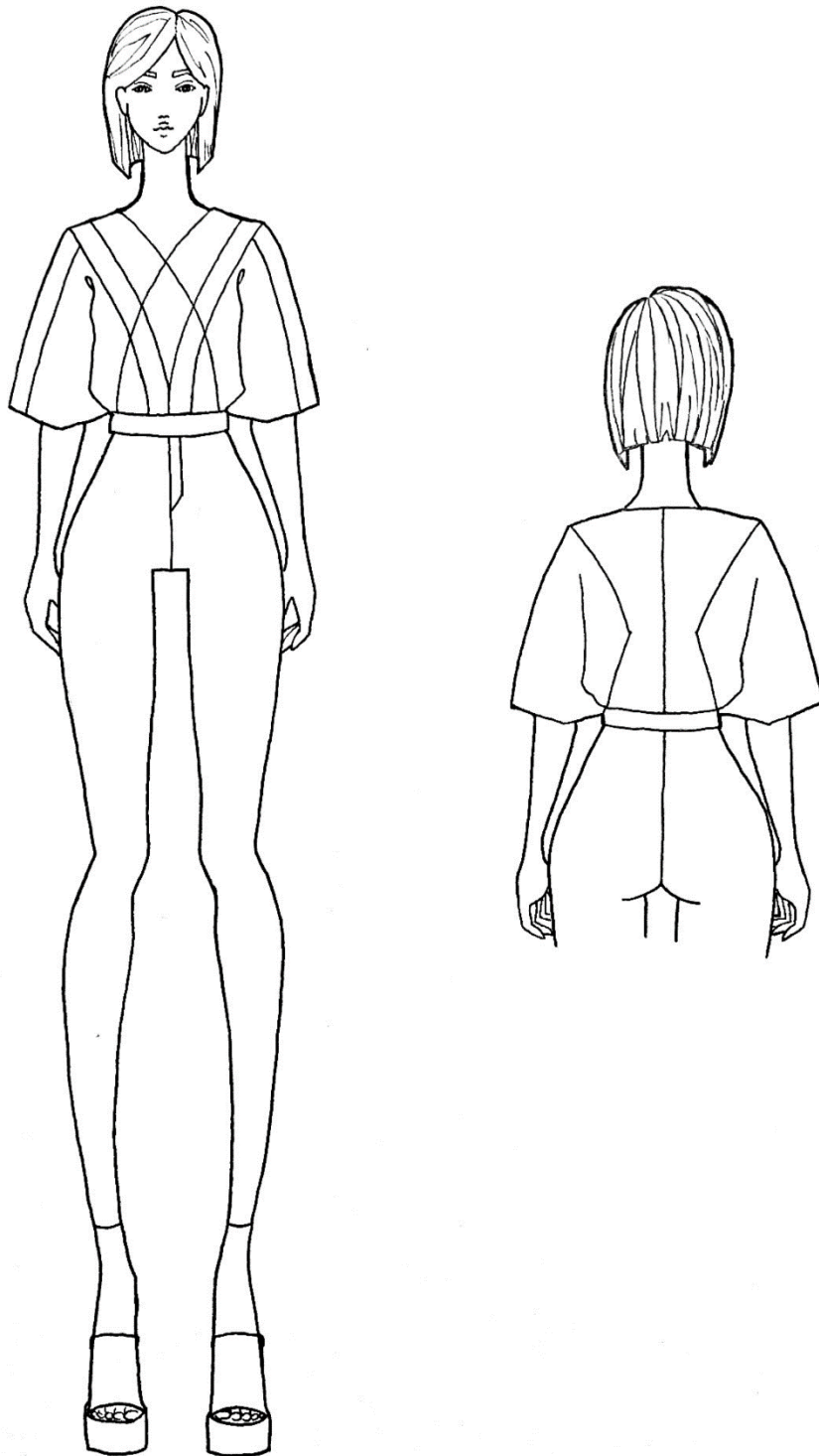

Sl.30.: Model bluže za konstrukcijsko rješenje

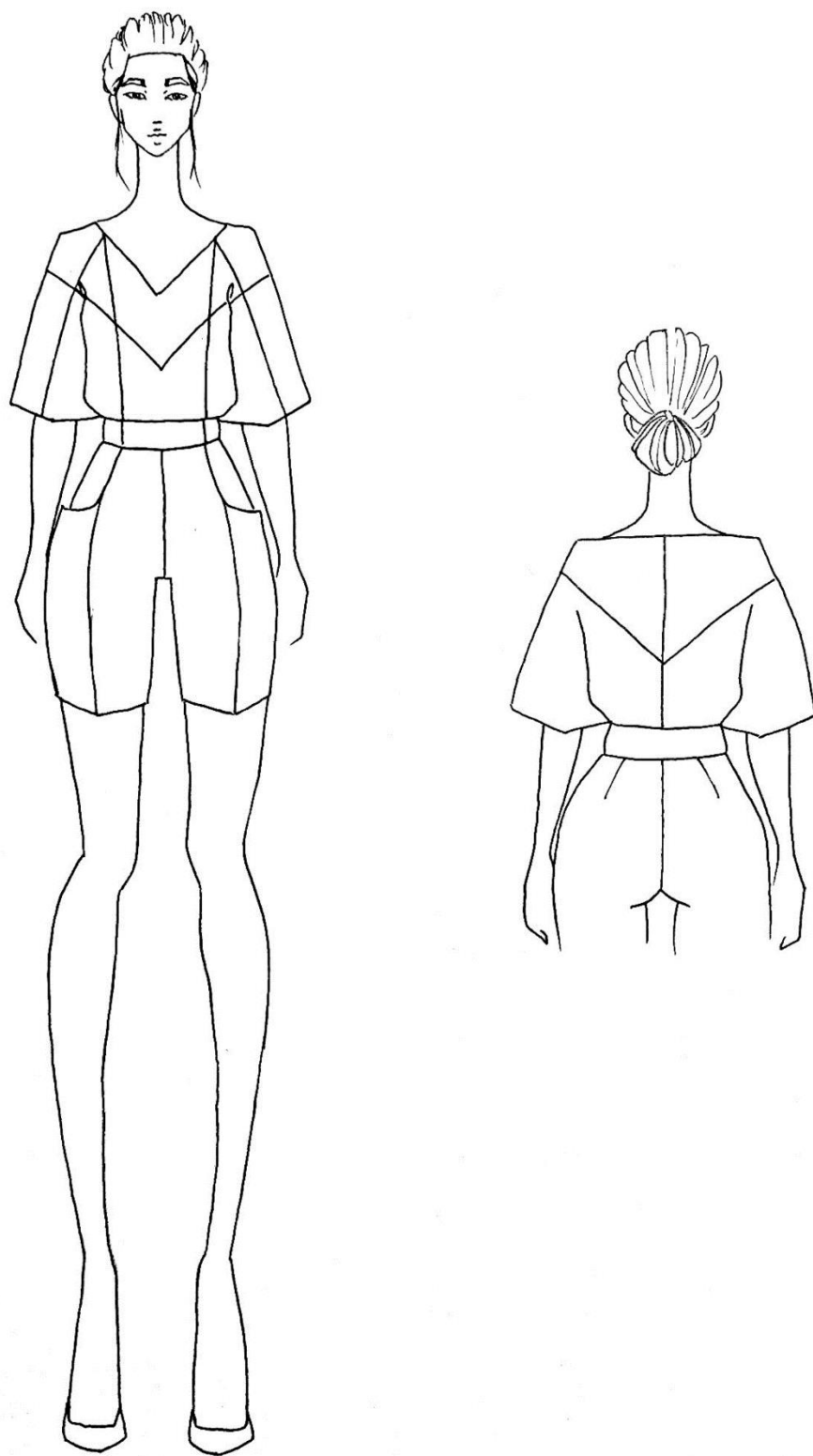

Sl.31.: Varijacija 1

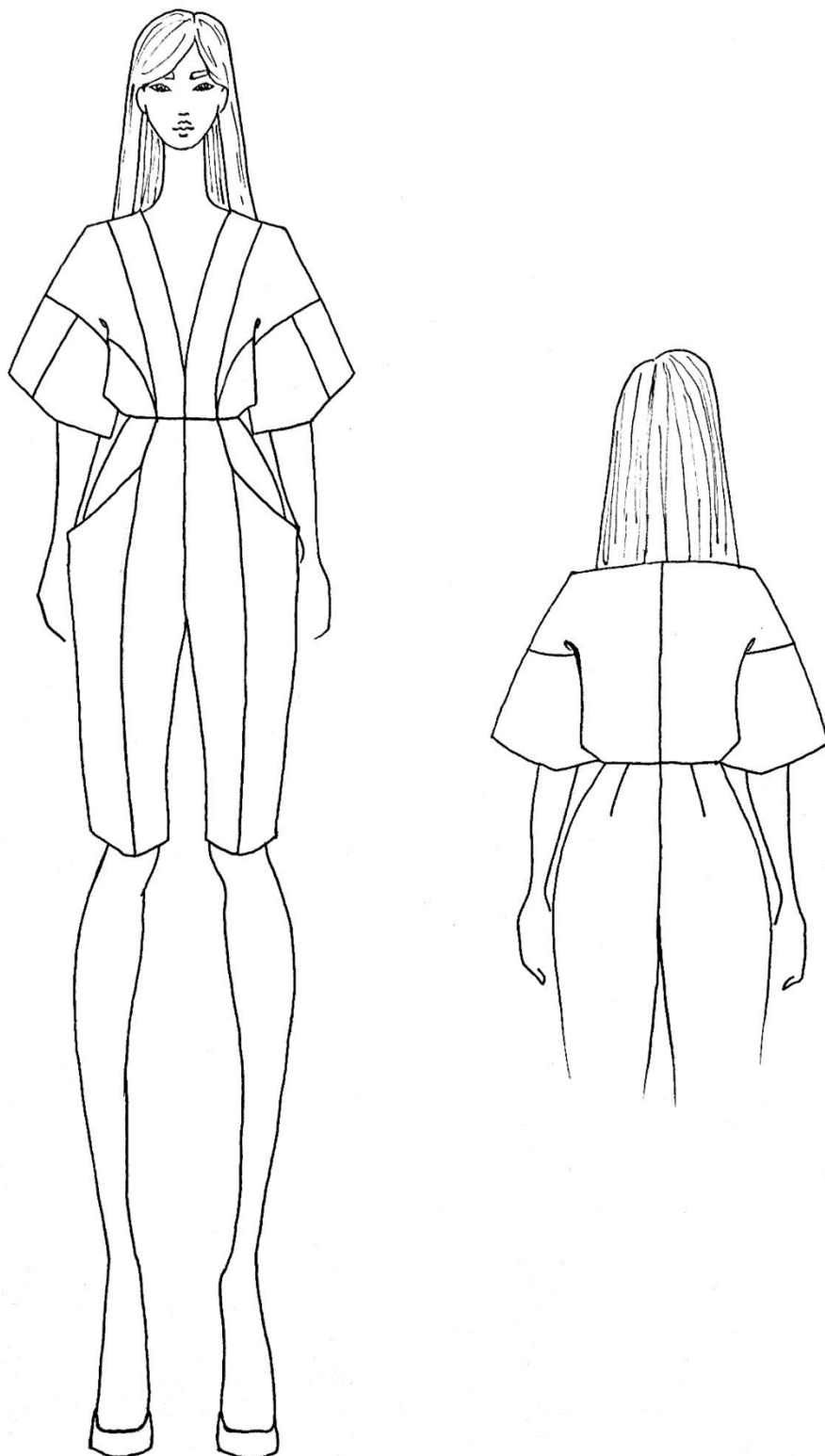

Sl.32.: Varijacija 2

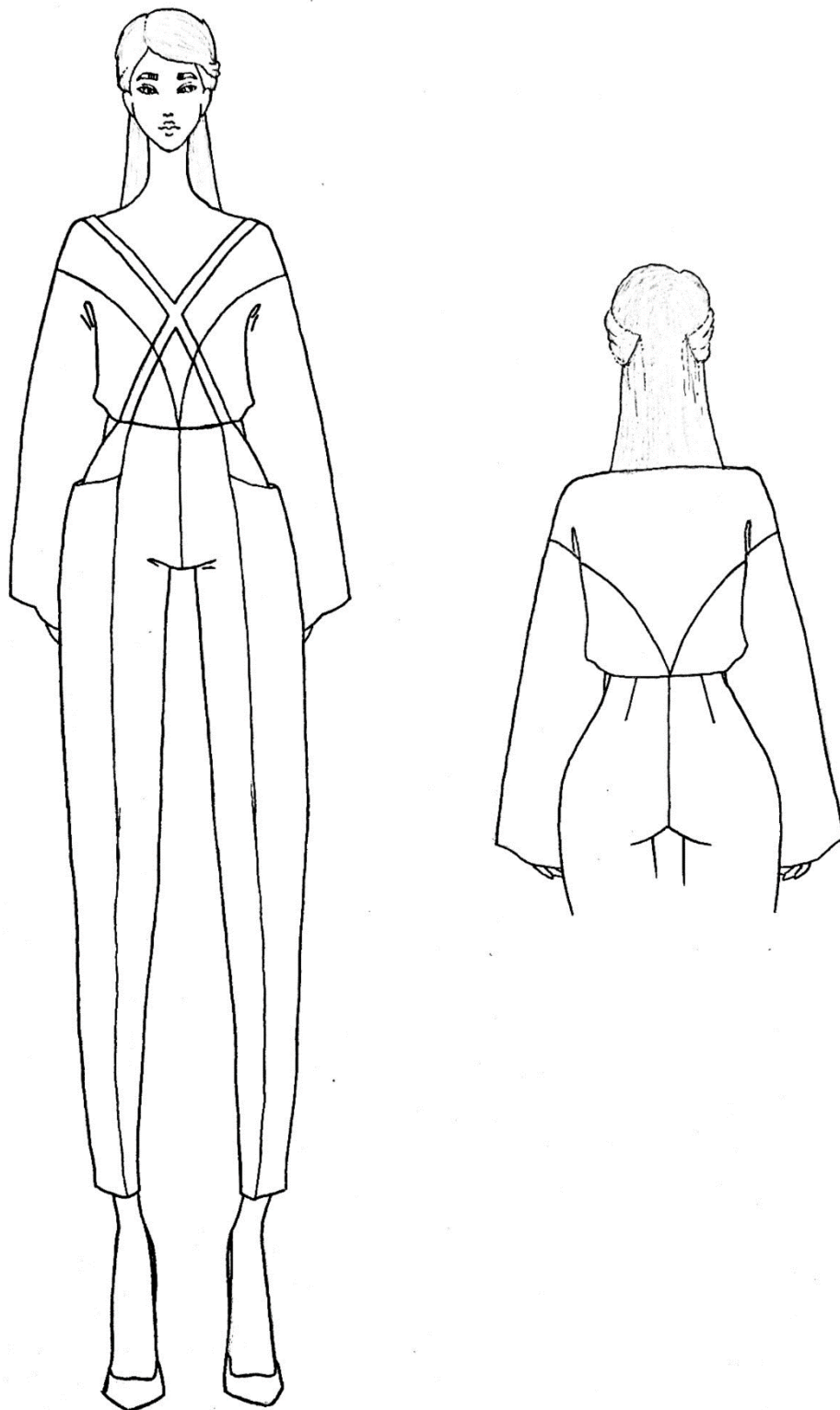

Sl.33.: Varijacija 3

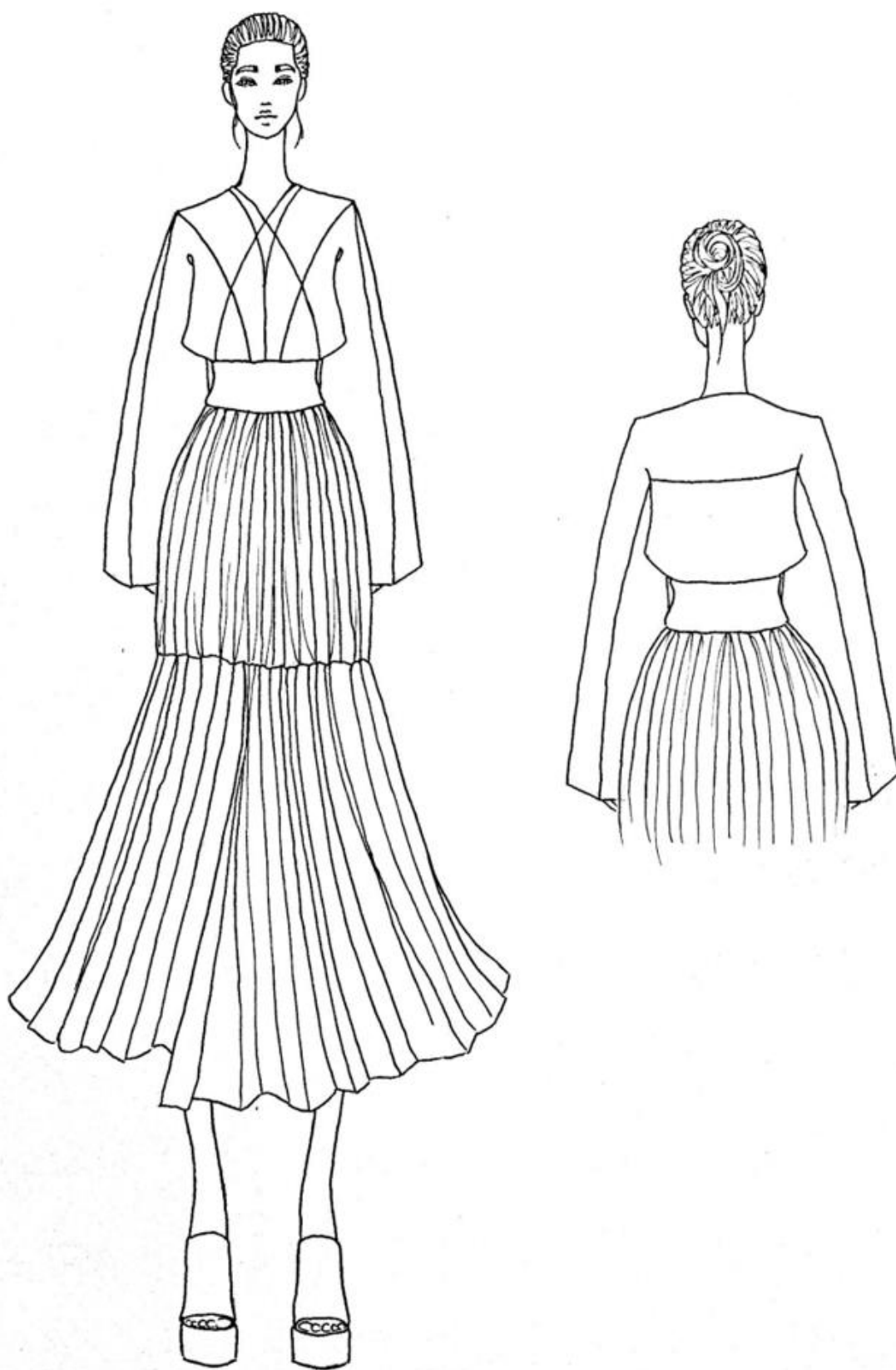

Sl.34.: Varijacija 4

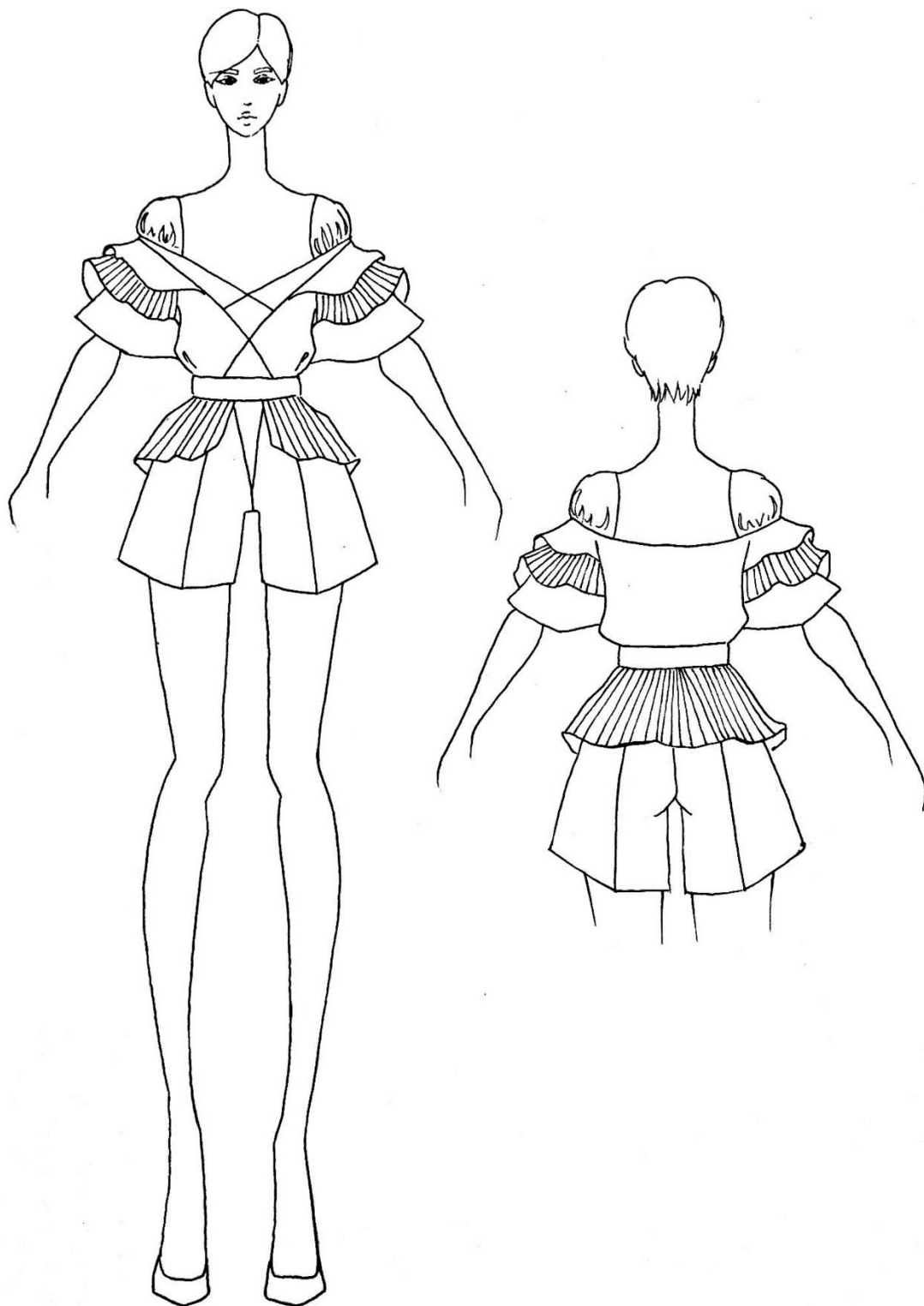

Sl.35.: Varijacija 5

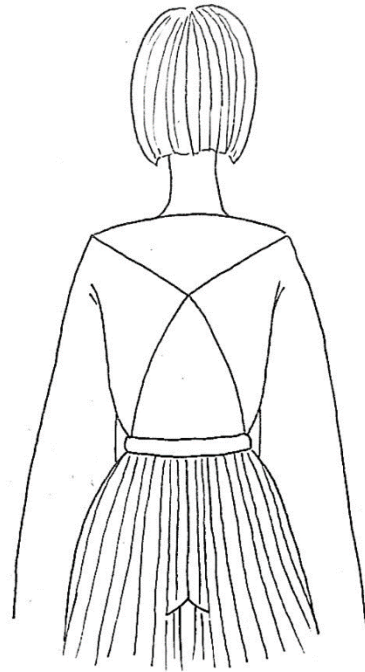
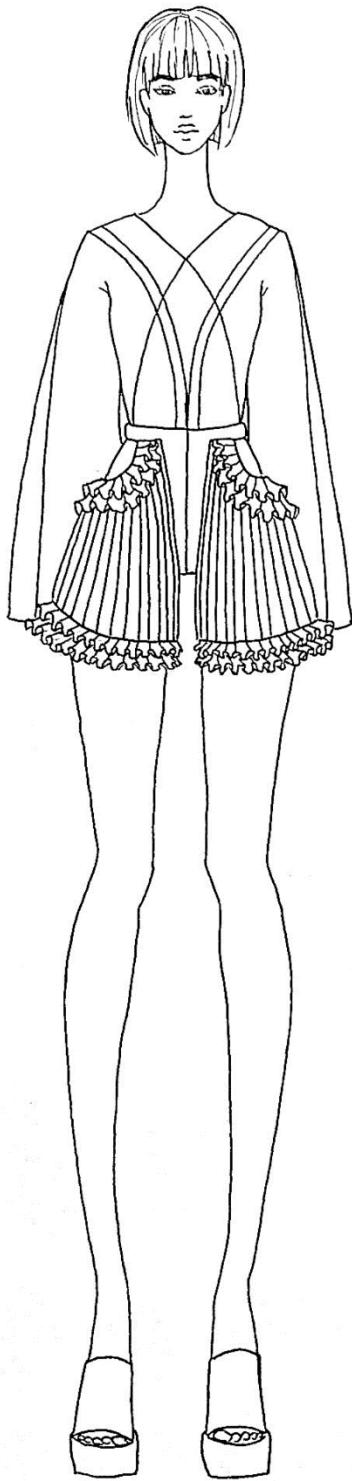

Sl.36.: Varijacija 6

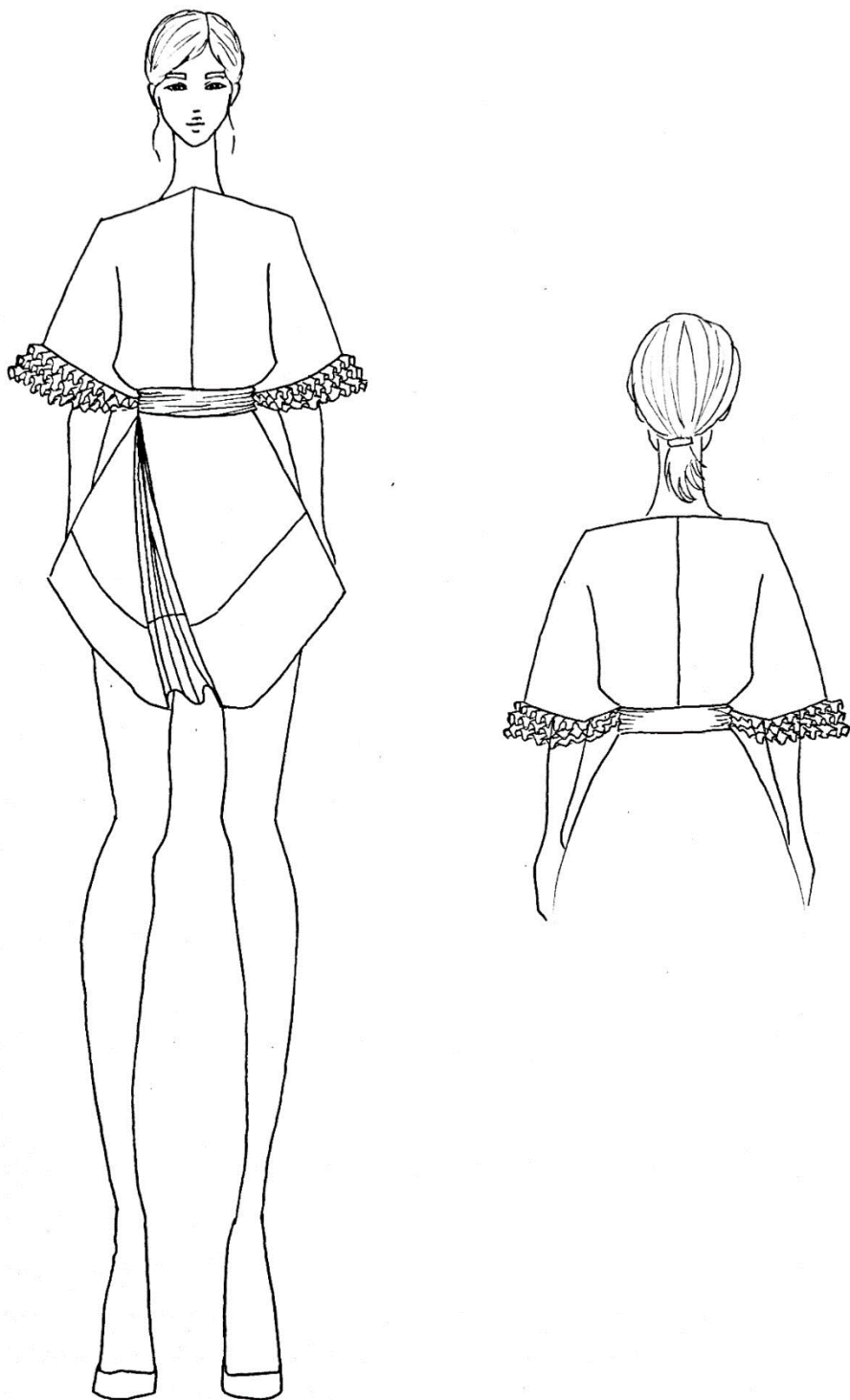

Sl.37.: Varijacija 7

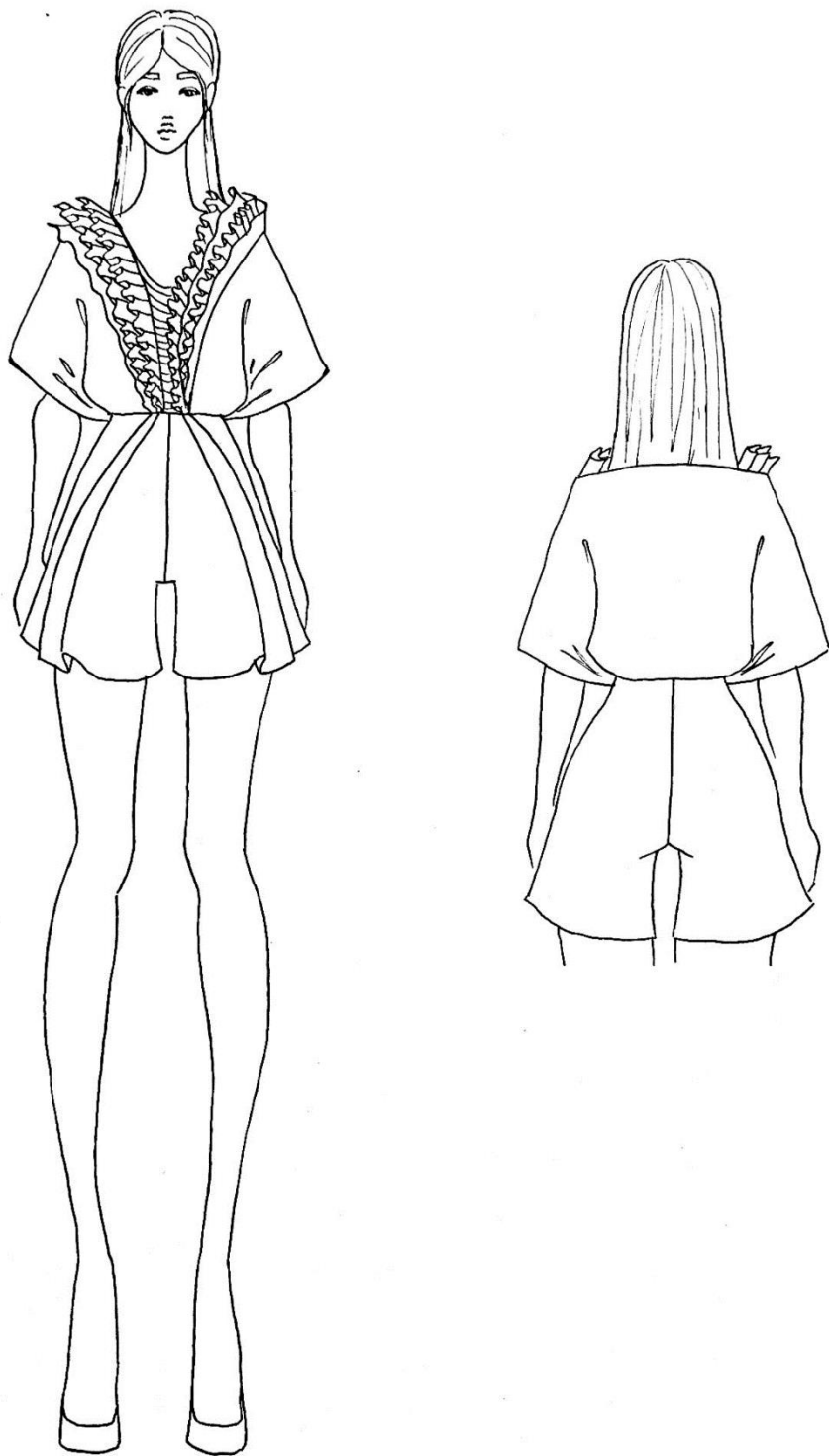

Sl.38.: Varijacija 8

6. KONSTRUKCIJA I MODELIRANJE MODELA ŽENSKE BLUZE BEZ PRSNOG UŠITKA

6.1. Konstrukcija temeljnog kroja ženske bluze bez prsnog ušitka

Konstrukcija temeljnog kroja ženske bluze bez prsnog ušitka prikazana je na slici . Temeljni kroj ženske bluze u veličini je 40 s pripadajućim tjelesnim mjerama s kojima su izračunate konstrukcijske mjere.

Odjevna veličina: 40

Glavne tjelesne mjere

Tv	Tjelesna visina	168 cm
Og	Opseg grudi	92 cm
Os	Opseg struka	74 cm
Ob	Opseg bokova	98 cm

Konstrukcijske mjere

Do	Dubina orukavlja	22,7 cm
Dl	Duljina leđa	41 cm
Vb	Visina bokova	63 cm
Dk	Duljina kroja	68 cm
Švi	Širina vratnog izreza	6,6 cm
Vpd	Visina prednjeg dijela	45,1 cm
Šl	Širina leđa	19 cm
Šo	Širina orukavlja	13,5 cm
Šg	Širina grudi	21 cm

Mjere za konstrukciju rukava

Vri	Visina rukavnog izreza	43 cm
Oor	Opseg orukavlja	50,5 cm
Dr	Duljina rukava	60 cm
Vro	Visina rukavne okrugline	14,3 cm
Kšr	Kosa širina rukava	25,3 cm

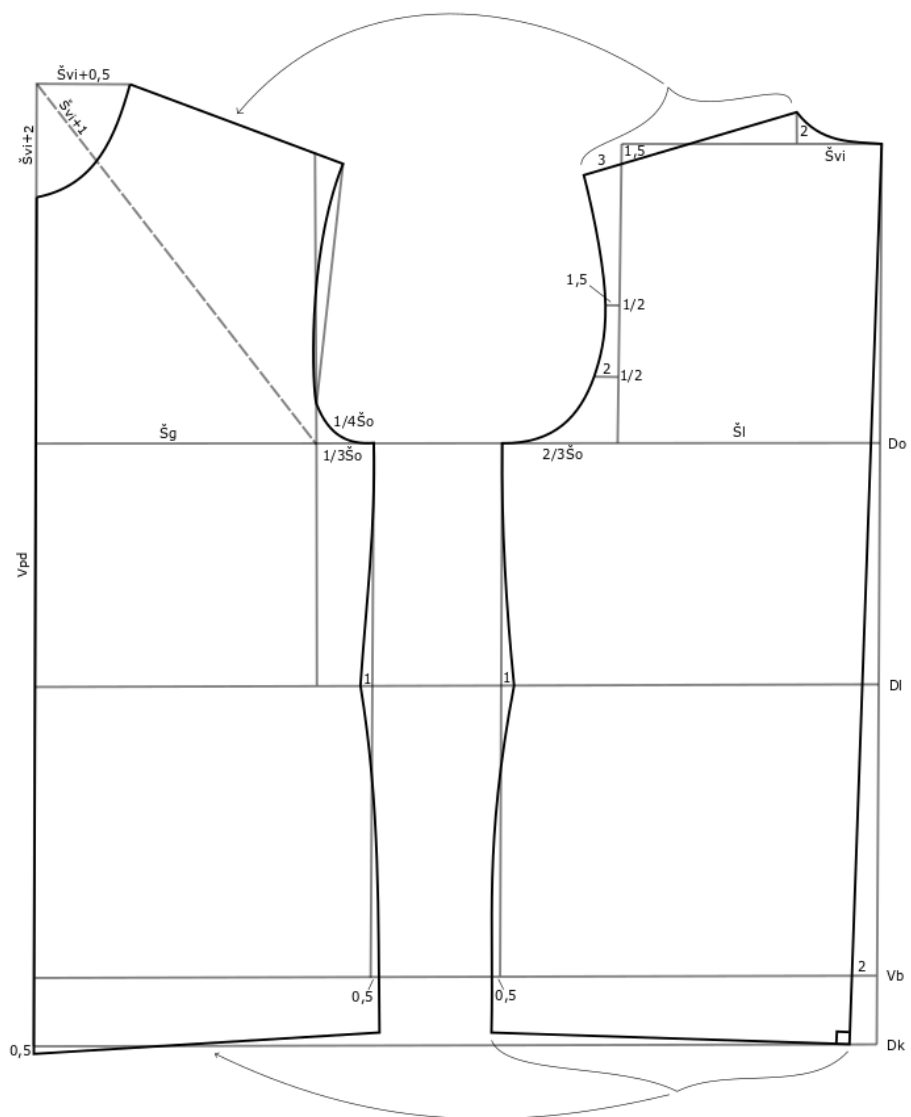

Sl.39.: Konstrukcija prednjeg i stražnjeg dijela temeljnog kroja ženske bluze bez prsnog ušitka

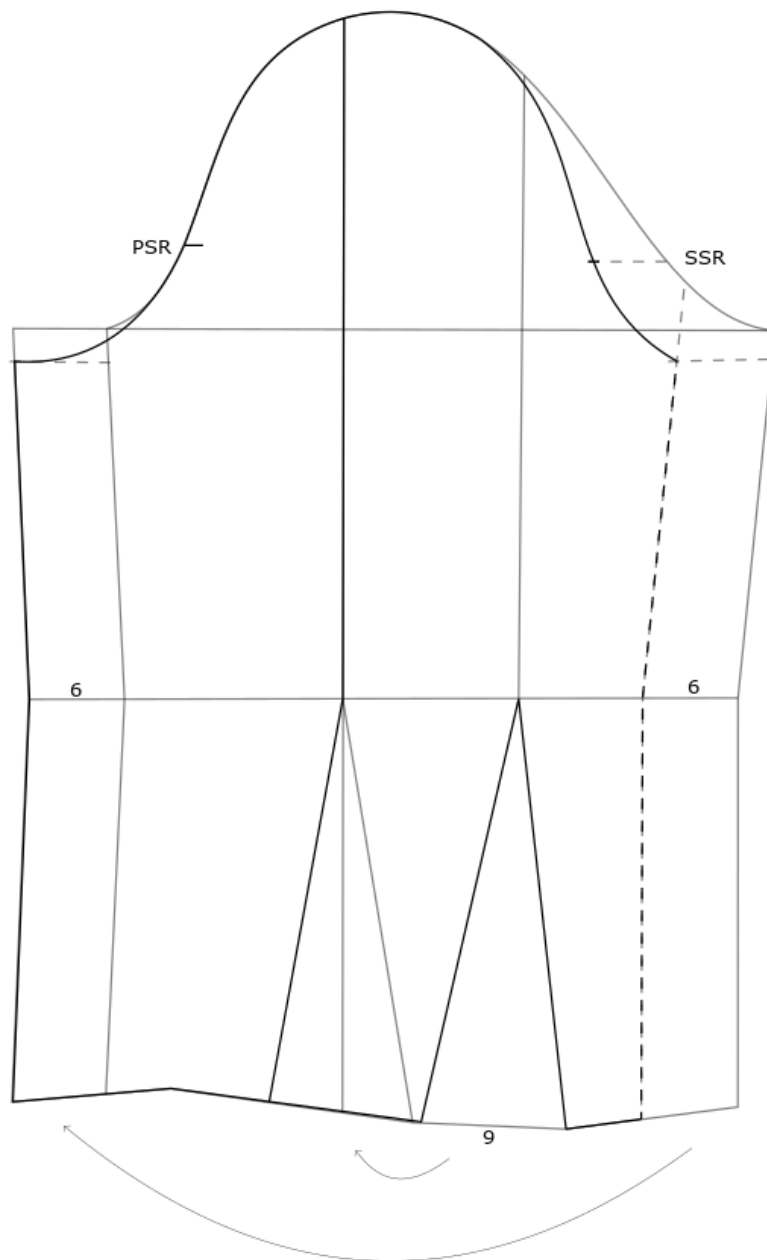

Sl.40.: Konstrukcija rukava za temeljni kroj ženske bluze

6.2. Modeliranje rukava, te prednjeg i stražnjeg dijela nacрта bluze

Bluza se sveukupno sastoji od devetnaest dijelova. Četiri su stražnja i 13 prednjih + pasica iz dva dijela. Prednji dio modelira se iz jednog dijela, ima 8 šavova, od kojih su 2 na rukavima, pasica je široka 5 cm i sužena u struku. Stražnji dio sadrži 3 šava, srednji i dva bočna koji ga dijele na rukave i leđa iz dva dijela. Duljina je skraćena do struka, kao i rukavi.

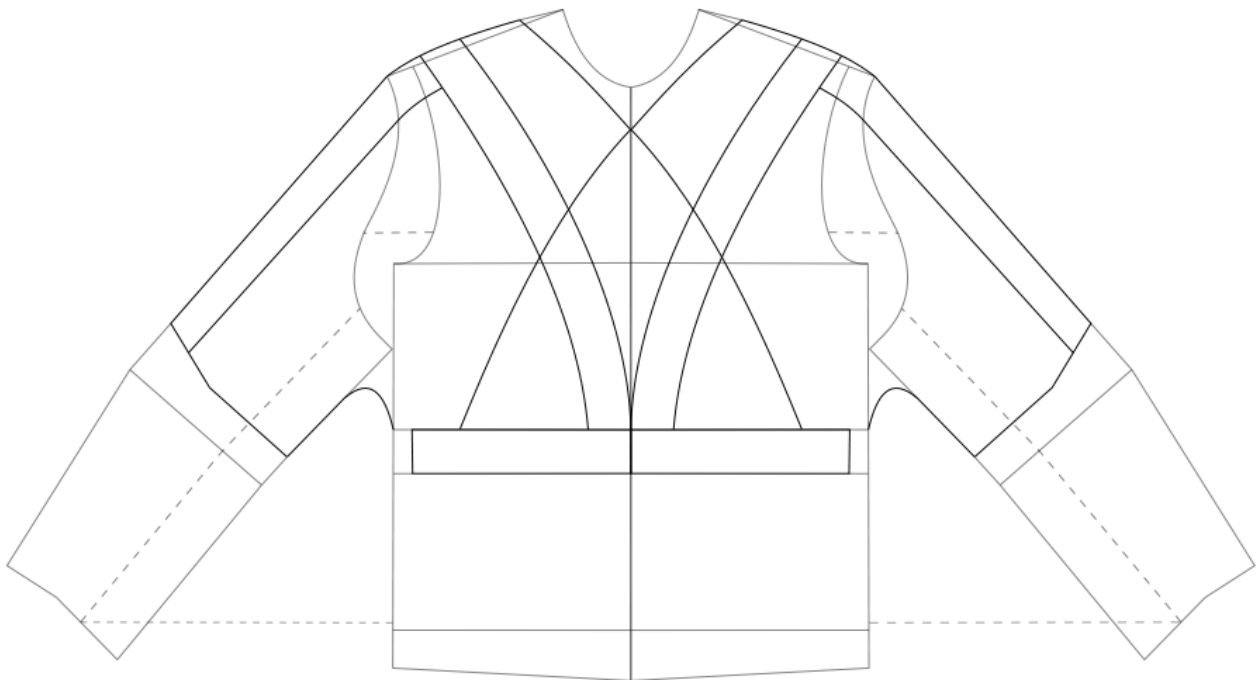

Sl.41.: Modeliranje rukava i prednjeg dijela bluze

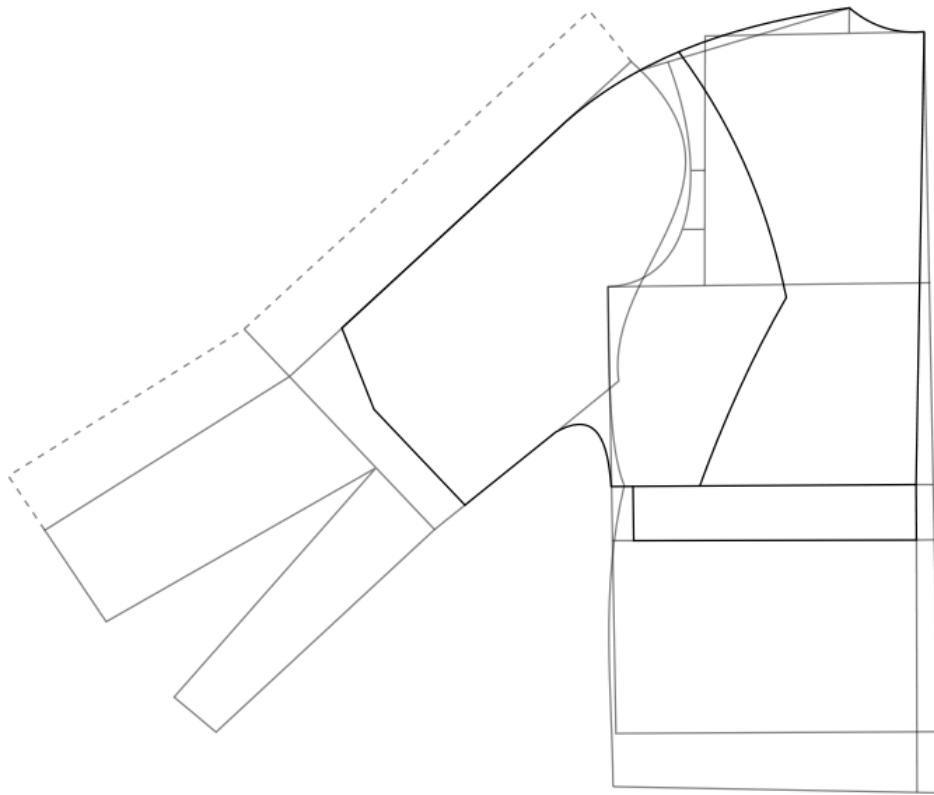

Sl.42.: Modeliranje rukava i stražnjeg dijela bluze

6.3. Krojni dijelovi

Na prednjem i stražnjem dijelu orukavlja dodano je 0,7 cm, za porub je dodano 3 cm, a na ostatku krojnih dijelova dodan je 1 cm šavnog dodatka. Oko pasice se nalazi 1 cm šavnog dodatka.

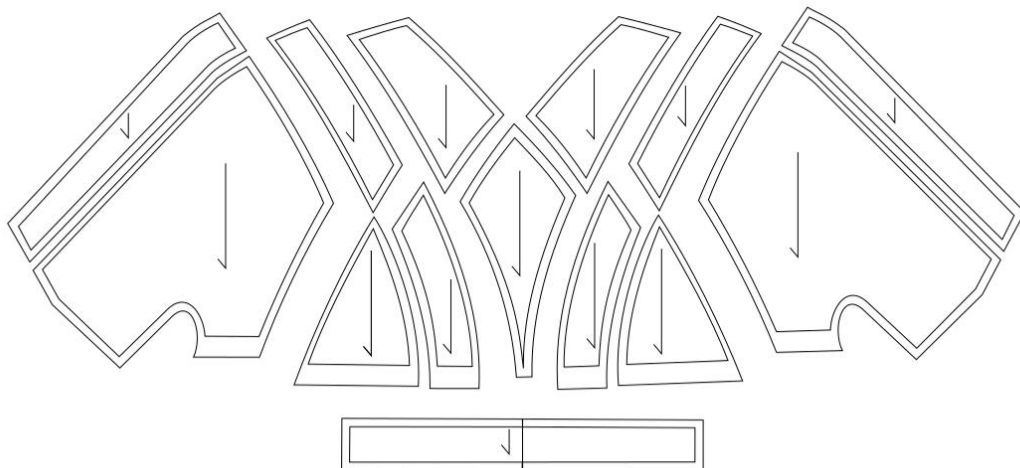

Sl.43.: Krojni dijelovi prednjeg dijela bluze

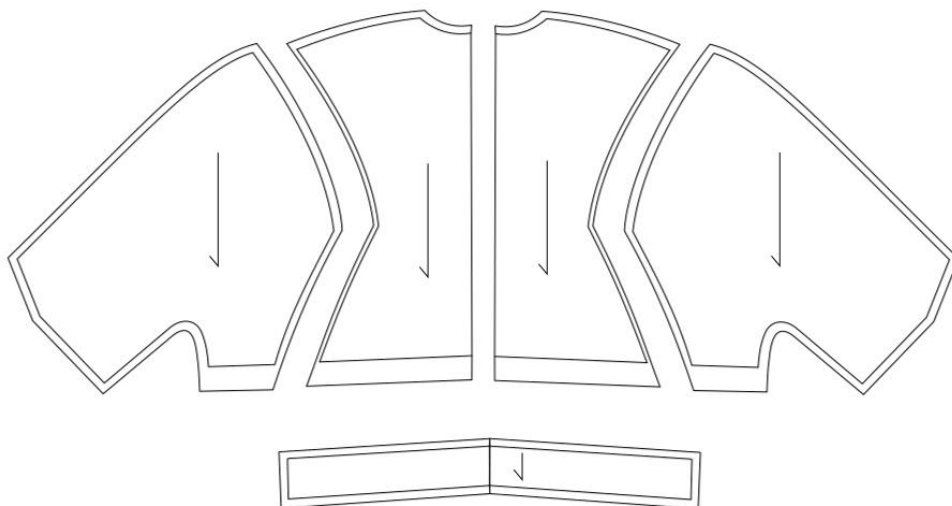

Sl.44.: Krojni dijelovi stražnjeg dijela bluze

7. ZAKLJUČAK

Iako se danas mnogo modnih dizajnera sve više okreće arhitekturi kao polaznoj temi, ona nikada neće prestati biti inspiracija niti zastarjeti. Baš kao što su gotičke crkve i katedrale monumentalne, tako je i navedena tematika.

Činjenica da su veliki dizajneri već iskušali ovo područje ne obeshrabruje. Ideja, koja je na kraju i provedena u djelo, bila je da se na indirektan način primijene elementi arhitekture na odjevnim predmetima, pod uvjetom da ne prelaze u preveliku apstrakciju i skulpturalnost. U tom kontekstu može se vidjeti decentno poigravanje šavovima i naborima naslaganima jednima na druge, te raznim cvjetnim motivima. Namjera, i to uspješna, bila je također osvijetliti obraz vječito krivoj interpretaciji gotičke arhitekture. Gotička supkultura i stilsko razdoblje gotike nemaju veze jedno s drugim. Gotička arhitektura odiše svjetlošću i božanskim ljepotama.

Tek kada počnemo dublje istraživati i povezivati arhitekturu s modom, shvaćamo koliko su bliske discipline, te da će svaki dizajner na svoj način interpretirati neku temu, koliko god ona puta bila ponovljena.

8. LITERATURA

1. Fazio M., Moffett M., Wodehouse L.: A World History of Architecture, Laurence King Publishing, London, 2014.
2. Trachtenberg M., Hyman I.: Architecture, from prehistory to postmodernity, Prentice-Hall, Upper Saddle River, New Jersey, 2002.
3. Damjanov J.: Likovna umjetnost 2, Školska knjiga, Zagreb, 2007.
4. The Editors of Encyclopaedia Britannica: Flamboyant style; Gothic architecture, URL: <https://www.britannica.com/art/Flamboyant-style>, Pristupljeno: [4_9_2018]
5. Kostof S., A history of architecture: settings and rituals, Oxford University Press, New York, 1995.
6. Muller W., Vogel G.: Atlas arhitekture 2: Povijest graditeljstva od romanike do sadašnjosti, Golden marketing, Zagreb, 2000.
7. Fashion and Architecture, URL: <https://www.ukessays.com/essays/architecture/fashion-and-architecture.php>, Pristupljeno: [1_02_2018]
8. The Link Between Architecture And Fashion Cultural Studies Essay, URL: <https://www.uniassignment.com/essay-samples/cultural-studies/the-link-between-architecture-and-fashion-cultural-studies-essay.php>, Pristupljeno: [1_02_2018]
9. Kalli, M.: Architect, Fashion Designer or Both?, URL: <http://into-the-fashion.com/43111/architect-fashion-designer-or-both/>, Pristupljeno: [31_1_2018]
10. Gothic & Baroque Fashion – Are They About Beauty & The Beast, URL: <https://www.thecultureconcept.com/gothic-baroque-fashion-are-they-about-beauty-the-beast>, Pristupljeno: [1_02_2018]

POPIS IZVORA SLIKA:

Sl.1.: <https://klimtlover.files.wordpress.com/2012/12/saint-denis-ambulatory.jpg>

Sl.2.: <https://www.bluffton.edu/homepages/facstaff/sullivanm/france/paris/stdenis/0087.jpg>

Sl.3: <http://www.pravmir.com/russian-orthodox-hymns-sound-notre-dame-de-paris/>

Sl.4.: http://www.sagatiata.com/wp-content/uploads/2014/03/Canterbury_Canterbury_cathedral_01.jpg

Sl.5.: <http://www.avico.co.uk/Qinghai/default.html>

- Sl.6.: <https://banner2.kisspng.com/20180327/fvw/kisspng-chartres-cathedral-notre-dame-de-paris-gothic-arch-cathedral-5abb0d51c8a977.0638164115222080818219.jpg>
- Sl.7.: https://www.google.com/search?client=firefox-b-ab&biw=1408&bih=642&tbn=isch&sa=1&ei=C1KQW5HzCcWxsQH6xYlg&q=chartres+cathedral+interior+hd&oq=chartres+cathedral+interior+hd&gs_l=img.3...313101.314874.0.315615.9.9.0.0.0.92.764.9.9.0....0...1c.1.64.img..0.0.0....0.X4WaDG-he5A#imgrc=e26a92EegRQAKM
- Sl.8.: <https://afasiaarchzine.com/2018/04/markus-brunetti/01-markus-brunetti-amiens-cathedral-in-france-2009-2016/>
- Sl.9.: <https://www.travelcaffeine.com/sainte-chapelle-paris-france-tips/>
- Sl.10.: https://www.google.com/search?client=firefox-b-ab&biw=1408&bih=642&tbn=isch&sa=1&ei=VliQW6_JJIGlsAG9uZ6oDg&q=st+chapelle+vincenet&oq=st+chapelle+vincenet&gs_l=img.3...694204.707114.0.707424.31.22.5.4.4.0.124.2026.20j2.2.0....0...1c.1.64.img..0.26.1648...0j0i67k1j0i10k1j0i8i30k1j0i24k1.0.n5ufK4jvOmQ#imgrc=RBzDVCVwPiudEM
- Sl.11.: <https://boltholeretreats.co.uk/wp-content/uploads/2018/04/Gloucester-Cathedral.jpg>
- Sl.12.: https://www.google.com/search?client=firefox-b-ab&biw=1408&bih=642&tbn=isch&sa=1&ei=BFeQW8KiF4f-swHQoo0I&q=st.+ana+annaberg+hd&oq=st.+ana+annaberg+hd&gs_l=img.3...16168.16317.0.16500.2.2.0.0.0.0.113.198.1j1.2.0....0...1c..64.img..0.0.0....0.Y94S_ROHhFU#imgrc=vwX-ZNlp78_eM
- Sl.13.: <https://ciaobambino.com/florence-duomo-and-campanile-with-kids/>
- Sl.14.: https://en.wikipedia.org/wiki/Ca%27_d%27Oro#/media/File:Ca%27_d%27Oro_facciata.jpg
- Sl.15.: <http://into-the-fashion.com/43111/architect-fashion-desginer-or-both/>
- Sl.16.: <https://www.vogue.com/fashion-shows/fall-2008-ready-to-wear/viktor-rolf>
- Sl.17.: <http://into-the-fashion.com/43111/architect-fashion-desginer-or-both/>
- Sl.18.: <http://into-the-fashion.com/43111/architect-fashion-desginer-or-both/>
- Sl.19.: <http://into-the-fashion.com/43111/architect-fashion-desginer-or-both/>

