

VOJNE UNIFORME ZA VRIJEME KINESKO - JAPANSKOG RATA KAO INSPIRACIJA ZA PRET-A-PORTER KOLEKCIJU

Poljak, Lidija

Undergraduate thesis / Završni rad

2018

Degree Grantor / Ustanova koja je dodijelila akademski / stručni stupanj: **University of Zagreb, Faculty of Textile Technology / Sveučilište u Zagrebu, Tekstilno-tehnološki fakultet**

Permanent link / Trajna poveznica: <https://um.nsk.hr/um:nbn:hr:201:137494>

Rights / Prava: [In copyright](#) / [Zaštićeno autorskim pravom.](#)

Download date / Datum preuzimanja: **2024-07-23**



Repository / Repozitorij:

[Faculty of Textile Technology University of Zagreb - Digital Repository](#)



SVEUČILIŠTE U ZAGREBU TEKSTILNO-TEHNOLOŠKI FAKULTET

MODNI DIZAJN

ZAVRŠNI RAD

**VOJNE UNIFORME ZA VRIJEME
KINESKO – JAPANSKOG RATA KAO
INSPIRACIJA ZA PRET-A-PORTER KOLEKCIJU**

Lidija Poljak

Zagreb, rujan 2018.

SVEUČILIŠTE U ZAGREBU TEKSTILNO-TEHNOLOŠKI FAKULTET

Zavod za dizajn tekstila i odjeće

ZAVRŠNI RAD

**VOJNE UNIFORME ZA VRIJEME KINESKO – JAPANSKOG RATA
KAO INSPIRACIJA ZA PRET-A-PORTER KOLEKCIJU**

Mentor: doc.dr.sc. Irena Šabarić

Student: Lidija Poljak

9806/TMD

Zagreb, rujan 2018.

Temeljna dokumentacijska kartica

Naziv zavoda: Zavod za dizajn tekstila i odjeće

Broj stranica: 57

Broj slika: 54

Broj literaturnih izvora: 8

Broj likovnih ostvarenja: 23

Članovi povjerenstva:

1. Doc. dr. sc. Katarina Nina Simončič, predsjednik
2. Doc.dr.sc. Irena Šabarić, član
3. Dr.sc. Blaženka Brlobašić Šajatović, zn. suradnik, član
4. ak. slik. Paulina Jazvić, izv. prof. art., zamjenik člana

Mentor: Doc.dr.sc. Irena Šabarić

Datum predaje rada:

Datum obrane rada:

SAŽETAK

Tema ovog završnog rada je: Vojne uniforme za vrijeme Kinesko- Japanskog rata kao inspiracija za pret-a-porter kolekciju.

U prvom dijelu ovog završnog rada , istražuje se Kinesko-japanski rat jer je to jedan od „zaboravljenih“ sukoba II svjetskog rata, barem na zapadu. Ipak ovaj sukob je imao preko 20 milijuna mrtvih. To je bio najveći azijski rat 20.stoljeća. Borbe su se vodile između Republike Kine i Japanskog Carstva .

Drugi dio rada je eksperimentalni dio gdje su kao inspiracija za kolekciju poslužile navedene vojne uniforme Japanskog carstva između 1937. i 1945. godine,. One su tijekom toga vremenskog razdoblja doživjele određene promjene sukladno klimi i razvoju tehnologije.

U nastavku rada ćemo se baviti općim nastankom uniformi te prelaskom vojnih uniformi u svakodnevni modni svijet. Također u ovom dijelu rada prikazane su vojne uniforme kao „pret-a-porter“ kolekciju i povezanost je istaknuta kroz crteže kolekcije i razrade modela kroz konstrukciju i modeliranje .

KLJUČNE RIJEČI : VOJNA UNIFORMA, JAPAN, KINA, RAT, KOLEKCIJA ODJEĆE

SUMMARY

The theme of this final work is: Military uniforms during the Chinese-Japanese War as an inspiration for the pre-a-porter collection.

In the first part of this final paper, the Chinese-Japanese War is one of the "forgotten" conflicts of the Second World War, at least in the West. Yet this conflict had over 20 million dead. It was the greatest Asian war of the twentieth century. The fighting was conducted between the Republic of China and the Japanese Empire.

The second part of the work is an experimental part where the military uniforms of the Japanese Empire were served as an inspiration for the collection between 1937 and 1945. During that time, they have experienced certain changes in climate and technology development.

In the sequel we will deal with the general appearance of uniforms and the transition of military uniforms into everyday fashion. Also in this section, military uniforms are presented as a "pre-a-porter" collection and the linkage is highlighted through collections' drawings and model design through construction and modeling.

KEY WORDS: MILITARY UNIFORM, JAPAN, CHINA, WAR, COLLECTION OF CLOTHES

SADRŽAJ :

1. UVOD.....	1
2. JAPAN.....	2
2.1. Drugi Kinesko-Japanski rat.....	3
2.2. Tijek rata	3
3. UNIFORME	10
3.1. Uniforme kopnene vojske 1937.	11
3.2. Uniforme Kopnene vojske 1941-1944	12
3.3. Uniforme ratnog zrakoplovstva 1941 – 1945.....	15
3.4. Uniforme ratne mornarice 1939-1943.....	17
4. RAZVITAK I UTJECAJ VOJNIH UNIFORMI NA DANAŠNJU MODU.....	20
5. OPIS KOLEKCIJE.....	22
6. KONSTRUKCIJA ODABRANOG MODELA	47
6.1. Izračun Konstruktivski Mjera.....	48
6.2. Konstrukcija Modela	50
7. ZAKLJUČAK.....	56
8. LITERATURA	57
8.1. Internet izvori :.....	57
8.2. Izvori Slika	57

1. UVOD

Tema ovog rada je kolekcija odjeće koja je inspirirana vojnim uniformama Japana za vrijeme II svjetskog rata. Razrada teme prvenstveno je zanimljiva za proučavanje povijesti rata jer smatram da je II svjetski rat bio velika prekretnica u društvu.

U nastavku će se govoriti o nastanku i razvitku kinesko-japanskog rata koji je „zaboravljeni“ dio II svjetskog rata (barem na zapadu), te će se baviti vojnim uniformama Japanskog Carstva u tom razdoblju. Proučavamo razloge početka rata, politiku, razvitak te sukobe ne samo s Kinom već i sa Sovjetskim savezom i SAD-om. Rat je trajao 8 godina i uzrokovao je preko 20 milijuna mrtvih, a same uniforme su se mijenjale što zbog klime, što zbog razvitka tehnologije i prilagodbe uvjetima okoline.

2. JAPAN

Japan (Nippon-koku ili Nihon-koku) je otočna država u istočnoj Aziji smještena na lancu otoka istočno od Azijskog kontinenta, na zapadnom rubu Pacifičkog oceana sjeverno od Istočnokineskog mora. Japansko otočje ima, prema uobičajenim mjerilima, dosta dugu povijest ljudskog postojanja. “ Stoga je dobar primjer za širu povijest razvitka ljudskog roda unutar ograničenog životnog prostora, od skupljača do poljodjelskog društva i dalje do rane faze industrijalizacije koja obilježava današnje vrijeme . „¹ [1]

Zastava Japana je bijele podloge na kojoj se u središtu nalazi crveni krug koji simbolizira izlazeće Sunce (Slika 1.). Službeni naziv zastave na japanskom je Nisshōki (日章旗) ili "sunčeva zastava". Grb Japana čini žuta ili narančasta krizantema s crnim ili crvenim obodom ili pozadinom. Središnji disk je okružen sa 16 latica kojeg nosi samo car (Slika 2.).

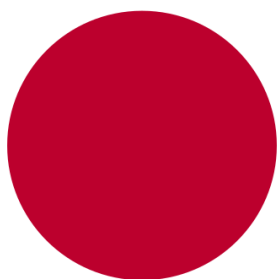

Sl.1 Zastava Japana



Sl.2. Carski grb

¹ Conrad Totman : “Povijest Japana “ , str. 9

2.1. Drugi Kinesko-Japanski rat

Drugi kinesko-japanski rat koji je trajao od 7. srpnja 1937. do 9. rujna 1945. bio je najveći azijski rat u 20. stoljeću. Od 1937. borbe su se vodile između Republike Kine i Japanskog Carstva, a nakon japanskog napada na Pearl Harbor, drugi kinesko-japanski rat postao je dio još većeg globalnog sukoba; drugog svjetskog rata, kao glavna fronta na pacifičkoj bojišnici.

Iako su se dvije zemlje naizmjenično sukobljavale još od 1931., formalno je veliki rat počeo tek 1937. i trajao je sve do predaje Japana 1945. Prije 1937. sukobi Kine i Japana odvijali se u obliku manjih i lokalnih incidenata. Incident u Mukdenu (danas Shenyang) 1931. je bio uzrok invazije na Mandžuriju, a posljednji od sličnih incidenata bio je slučaj mosta Marka Pola 1937. koji je označio početak sveobuhvatnog rata između dviju zemalja. Rat je bio rezultat već desetljećima duge japanske imperijalističke politike s ciljem dominiranja Kinom u svrhu političkog i vojnog osiguranja ogromnih rezervi sirovina i ostalih resursa.

2.2. Tijek rata

Incident se dogodio 7. srpnja 1937. dogodio se kod mosta Marka Pola koji se nalazi sjeverozapadno od Pekinga a u kojem su japanski i kineski vojnici razmijenili paljbu, nakon čega izbija drugi kinesko-japanski rat. To se na području Azije smatra početkom Drugog svjetskog rata.

Chiang Kai-shek morao je sklopiti sporazum s Komunističkom Partijom Kine te se do kraja godine odvijalo niz borbi Japanaca i kineskih snaga predvođenih s jedne strane Kuomintangom, a s druge komunistima. Iako su Kinezi uspijevali povremeno pružiti ozbiljniji otpor, općenito su japanske snage bile u velikoj premoći. Kuomintanške snage nisu uspjele zadržati Japance koji su u srpnju zauzeli Peking (29. srpnja), Tientsin, Kalgan i druge gradove u sjevernoj Kini. U bitci za Shanghai Japanci su mobilizirali 200 000 vojnika i napali ga 13. kolovoza, a zauzeli su ga nakon tri mjeseca teških borbi. U bitci za Nanking je pak ubijeno više od 300 000 Kineza što neki nazivaju i masakrom. Nakon japanskog osvajanja Shangaia i Nankinga krajem godine, Chiang Kai-shek je bio prisiljen premjestiti sjedište vlade u Wuhan (Hankow). Japanci su nastavili napredovanje sa sjevera i juga prema središnjoj Kini. Nadmoćniji u naoružanju, Japanci su bombardiranjem gradova prouzročili teške gubitke, osobito među civilima.

Nakon konačnog neuspjeha pregovora, japanska vlada u siječnju odlučuje uništiti nacionalnu kinesku vladu, i namjerava krenuti u ofanzivu na Wuhan, za što je trebalo osvojiti sva važnija željeznička čvorišta. U pokušaju da ostvari tu namjeru, Japanci ulaze u bitku za Taierdžuang, u kojoj Kinezi početkom travnja ostvaruju svoju prvu ozbiljnu pobjedu.

U travnju u Japanu stupa na snagu Zakon o mobiliziranju koji sve gospodarske i društvene aspekte usmjerava ka efikasnijem vođenju rata. Kad raniji general i protivnik daljnje eskalacije, Ugaki Kazushige, postaje ministar inozemnih poslova Japana, u svijetu se bude nade za mirno rješenje konflikta s Kinom. No umjesto da se situacija smiri, dolazi do spora sa SSSR-om oko Mandžurije, a posljedica je rusko-japanski pogranični sukob iz kojeg Sovjeti izlaze kao pobjednici. U drugom pokušaju Japan u svibnju osvaja grad Taierdžuang, no mit o nepobjedivosti japanske vojske je slomljen.

Da bi zaustavio Japance, Chiang Kai-shek u svibnju otvara nasipe uz Žutu rijeku i poplavljuje ogromna područja, no kako civilno stanovništvo nije bilo upozoreno, poginulo je oko 890 000, a oko 12 milijuna Kineza ostalo je bez krova. Bujice su odnijele oko 4000 sela i 11 gradova. Poplave su na nekoliko mjeseci zaustavile japanski prodor prema Wuhanu. Tek krajem listopada Japanci uz velike gubitke osvajaju Wuhan, a nedugo nakon toga, bez većeg otpora, i Kanton. Vlada je sada morala prijeći u Chongqing na koji su počela i prva masovna bombardiranja s mnogo civilnih žrtava. Kako su japanske snage tada blokirale Kinu s mora, do kraja 1938. izgrađen je put snabdijevanja Kine preko Burme.

Ipak, usprkos svega toga, nije došlo do željene kapitulacije Kine, a japanski stratezi su bili prisiljeni prihvatiti činjenicu da će ovaj rat trajati značajno duže od planiranog.

Ova godina obilježena je naporima Japanaca da osvoje prevlast, a Kineza da zaustave protivnika. Izredale su se japanske pobjede u bitkama za otok Hainan, Nanchang, Suixian, Zaoyang i Shantou. Kineske pobjede su bile u bitkama za Changsha i južnu Guangxi, ali u zimskoj ofenzivi 1939./1940. nisu bili uspješni zbog neopremljenosti i neiskustva. Uspjesi nisu bili dovoljni da bi se jedna strana mogla smatrati pobjednikom, no općenito uzevši, Japanci su postepeno napredovali koristeći se čak i bojnim otrovom.

Tek bitka za južni Guangxi (od 15. studenog 1939. do 25. veljače 1940.) donosi prevlast Japancima jer su time potpuno presjekli putove snabdijevanja od morske obale prema unutrašnjosti Kine.

Japan sada drži istočne dijelove Kine, dok je ostatak zemlje bio podijeljen između Kuomintanga pod Chiang Kai-shek, i komunističkih snaga Mao Ce Tunga. U okupiranom dijelu Japanci osnivaju marionetsku vladu u Nankingu za zaštitu svojih interesa u Kini. Na čelu nje bio je Wang Ching-wei koji je prije bio u vrhovima Kuomintanga. No, ova vlada je kod stanovništva Kine bila krajnje omražena zbog brutalnosti koju su prema njima tijekom rata pokazali Japanci. Gerilsko ratovanje se također nastavlja.

Japan potpisuje Trojni pakt 27. rujna 1940.. Na taj način japanski Car odbacuje neutralnost i naglašava svoju agresivnu vanjsku politiku, prije svega prema Kini. Američka vlada je zatim pozvala sve svoje civilne građane da napuste Daleki istok, a zabranila je i izvoz zrakoplovnog benzina, željeza i željeznog otpada u Japan.

Sovjetski Savez 13. travnja 1941. s Japanom potpisuje Japansko-sovjetski sporazum o neutralnosti. U svibnju Japanci podastiru SAD -u prijedlog mirovnog sporazuma za područje Tihog oceana. Prijedlog je sadržavao zahtjev da SAD privoli Chiang Kai-shek na mirovne pregovore s Japanom, te da prestane podržavati Chiangov režim. Po ispunjenju tih japanskih zahtjeva, predviđali su povlačenje svojih snaga iz Kine, gdje bi ostale samo manje okupacijske jedinice. Pored toga, Japan je želio normaliziranje trgovinskih odnosa sa SAD-om i suradnju u dobivanju i proizvodnji sirovina. SAD i Velika Britanija objavljuju izvozni embargo za Japan i zamrzavaju njegova financijska sredstva. Japan opetovano daje mirovnu ponudu za područje Tihog oceana koju Amerikanci opetovano odbacuju, a Japan ne udovoljava američkim zahtjevima da napusti Kinu.

Zbog embarga SAD-a i Velike Britanije i odsječenosti od isporuke sirovina europskih saveznika, Japanu se rat sa SAD-om činio jedinom alternativom gubitku carstva u dotadašnjem obliku.

Iako je već nekoliko godina ratovao s Kinom, kao službeni ulazak Japana u Drugi svjetski rat smatra se 7. prosinac 1941. godine, dan napada na Pearl Harbor (Slika 4). Idućeg dana, 8. prosinca, Sjedinjene Američke Države, Ujedinjeno Kraljevstvo i Kina objavljuju rat Japanu, čime ovaj rat postaje dio ukupnih ratnih događanja Drugog svjetskog rata.



Sl.4. Napad na Pearl Harbor

U roku od nekoliko dana poslije napada na Pearl Harbor, Sjedinjene Države i Kina službeno proglašavaju rat protiv Japana, a nakon što je Nacionalna revolucionarna armija postigla još jednu odlučujuću pobjedu protiv japanske vojske u Changsha kineska vlada omiljena je kod saveznika. Američki predsjednik Franklin D. Roosevelt Sjedinjene Države, Veliku Britaniju, Sovjetski Savez i Kinu naziva "četiri policajca", uzdižući međunarodni status Kine nakon stoljeća poniženja od strane raznih imperijalista. Chiang Kai-shek je nastavio primati opskrbu iz Sjedinjenih Država.

Opskrbni pravac preko Sovjetskog Saveza ostao je otvoren tijekom rata, a morski pravci prema Kini i kinesko-vijetnamska željeznica su bili zatvoreni od 1940. Kad se zatvorio put prema Burmi 1942. pa sve do otvaranja ceste Ledo 1945., inozemna pomoć je uvelike bila ograničena te su zrakoplovi preletavali Himalaju (The Hump) da bi došli do Kine. Većinu kineske industrije su Japanci uzeli u svoje ruke ili su je uništili, a Sovjetski Savez je odbio dopustiti da se Kina opskrbljuje preko Kazahstana u Xinjiang jer je tamošnji ratni zapovjednik Sheng Shicai 1942. bio protiv sovjeta uz Chiangovo odobrenje. Prema tome, kineske vlasti nikada nisu imale materijala i opreme potrebne za glavnu protuofenzivu protiv Japanaca.

Ali, unatoč teškom manjku materijala, 1943. Kinezi su bili uspješni u savladavanju japanske ofenzive u bitci kod Hubeia i u bitci kod Changde.

Chiang Kai-shek je imenovan savezničkim vrhovnim zapovjednikom u Kini 1942., dok je američki general Joseph Stilwell služio kao Chiangov načelnik štaba, a istovremeno je zapovijedao snagama SAD-a u ratu na indijsko-burmanskom terenu. Međutim, odnosi između Stilwella i Chiang su se pogoršali zbog više razloga, vjerojatno zbog korupcije i neefikasnosti vlade Kuomintanga. Stilwell je želio preuzeti potpunu kontrolu nad kineskim vojnicima, a Chiang se tome žestoko usprotivio. Stilwell nije cijenio složenost situacije uključujući i jačanje kineskih komunista za vrijeme rata jer se Chiang na kraju krajeva borio i s komunistima i s Japancima. Stilwell je otvoreno osudio kinesku vladu za vođenje rata, a Chiang nije mijenjao stav da aktivno razbije japansku blokadu, jer je Kina već pretrpjela desetke milijuna žrtava u ratu, a Japan bi eventualno kapitulirao zbog snažnije američke industrije. Zbog tih razloga ostali Saveznici su postupno počeli gubiti povjerenje u kineske sposobnosti te su koncentrirali svoje napore prema Pacifiku.

Kako se japanska pozicija na Pacifiku pogoršavala brzo, Japanci su mobilizirali 400.000 ljudi i pokrenuli najveću ofenzivu u Drugom svjetskom ratu kako bi napali zračne baze SAD-a u Kini i povezali željezničku prugu između Mandžurije i Vijetnama. Tako su veći gradovi u Hunanu, Henanu i Guangxiu bili okupirani. Zbog neuspjeha kineskih snaga u obrani tih područja, Stilwella je zamijenio Albert Wedemeyer.

Međutim, do kraja 1944. kineske su se trupe, pod zapovjedništvom Sun Li-jena napadajući iz Indije i onih pod zapovjedništvom Wei Lihuang napadajući iz Yunnana, pridružile snagama u Mong-Yu, koje su istjerale Japance iz Sjeverne Burme i osigurale cestu Ledo koja je bila opskrbeni pravac prema Kini. U proljeće 1945. Kinezi su pokrenuli ofenzivu i ponovno zauzeli Hunan i Guangxi. Kako je kineska vojska dobro napredovala, Wedemeyer je planirao ponovno zauzeti Guangdong u ljeto 1945. i usmjeriti se na sjever prema Šangaju.

Ali atomsko bombardiranje Hirošime i Nagasakija požurilo je Japance na predaju pa ti planovi nisu izvedeni.

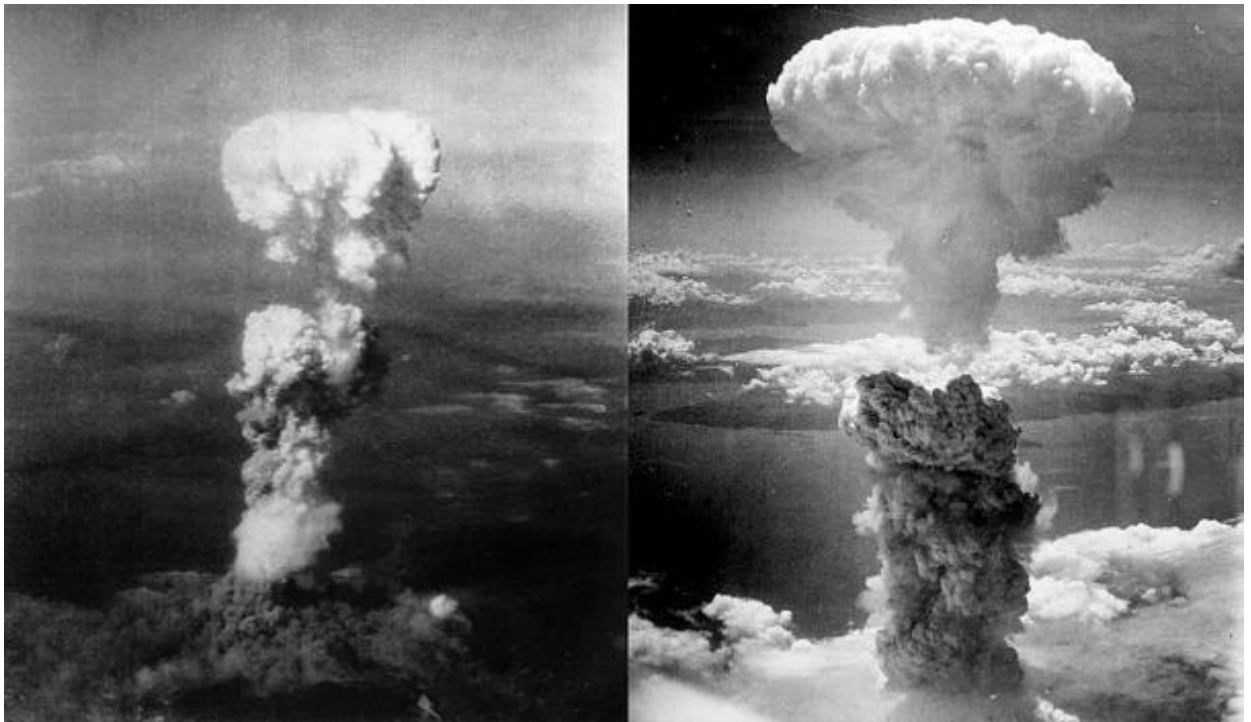

Sl.5. Atomska bomba ; Nagasaki i Hirošima

Na Hirošimu je atomska bomba bačena 6. kolovoza, a na Nagasaki 9. kolovoza (Sl.5.). Također, 9. kolovoza je Sovjetski savez napao Japance u Mandžuriji razvrgnuivši pakt o nenapadanju što je bilo dogovoreno na konferenciji u Potsdamu. Napad su izvele tri sovjetske armije. U manje od dva tjedna, kwantunška armija u Mandžuriji je uništena koju je činilo milijun ljudi bez adekvatne opreme i zračne pomoći. Car Hirohito je službeno kapitulirao 15. kolovoza 1945., a službena predaja je potpisana na bojnem brodu USS Missouri 2. rujna. Japanske trupe u Kini su se službeno predale 9. rujna 1945. i prema konferenciji u Kairu 1943., Mandžurija, Tajvan i Pengu su vraćeni Kini.

3. UNIFORME

“Vojne uniforme (odore) su strogo i točno propisana odijela (određena oblika, tkanine, boje, kroja i svih pojedinosti) koja javno pokazuju pripadnost nekoj vojnoj formaciji i činove unutar te formacije.”² [1]

Vojne uniforme imaju praktičnu i psihološku uporabu, a kroz povijesti služile su za zaštitu, raspoznavanje i podizanje morala.

Iz raznih arheoloških istraživanja znamo da su već mnogo stariji narodi (Grci, Egipćani, Rimljani, dr.) imali “posebnu” odjeću za vojnike i ratnike, koje su bile izrađene od različitih materijala (tekstila, metala, drveta itd.) na sebi su imali ambleme i boje svojih vladara pa su se na taj način međusobno razlikovali.

Vojne odore časnika razlikovale su se od ostalih vojničkih uniforma i to kvalitetom materijala i ukrasnim elementima (gajtani, ešarpa, epolete), ovisno o činu. Uniforme su se tijekom vremena jako promijenile i razvile ali podsjećaju na ranije, običajem uvedene i naslijeđene dijelove kao što su viteške opreme (kacige, epolete, ukrasi), te preuzimaju elemente narodne nošnje (škotske čete, husari, evzoni, zuavi).

Novi načini ratovanja nametnuli su pojednostavnjene uniforme, ukidanje ukrasa i svih suvišnosti. Biraju se boje prilagođene krajoliku koje neće isticati trupe nego ih naprotiv kamuflirati: sivkasta, zelenkasta, žućkasta, te su se počele upotrebljavati čelične kacige. Uz promjenu boje i oznake činova, rodova, služba i specijalnosti postaju neupadljive tako da su vojne odore časnika i vojnika gotovo jednake. Tijekom II. svjetskog rata pojavila se maskirna uniforma, ali uglavnom kod izviđačkih, specijalnih i padobranskih postrojbi. Nakon rata maskirna ratna uniforma uvodi se u gotovo svim vojskama svijeta.

Vojna uniforma s pripadajućim znakovljem vanjsko je obilježje pripadnosti Oružanim snagama određene države. Vojnu uniformu obvezni su nositi svi pripadnici Oružanih snaga za vrijeme obnašanja dužnosti i u drugim prigodama. Vojne uniforme dijele se prema granama, namjeni i korisnicima. Prema granama oružanih snaga dijele se na odore kopnene vojske, odore ratne mornarice i odore ratnog zrakoplovstva, prema namjeni na svakodnevne, službene, svečane, ratne, počasnih postrojbi oružanih snaga, povijesno-tradicijske, te ljetne i zimske, a prema korisnicima

² Leksikonski zavod Miroslav Krleža

dijelimo ih na odore vojnika i mornara, odore djelatnih časnika, odore vojnih službenika i vojnih namještenika.

Osnovni dijelovi uniforme oružanih snaga razlikuje se od države do države, pa i čak i u pojedinim vidovima oružanih snaga jedne države, što se regulira posebnim propisima.

3.1. Uniforme kopnene vojske 1937.

Vojnici koji su sudjelovali u Kinesko-japanskom ratu bili su podijeljeni u klase i svaka klasa je imala propisanu posebnu uniformu što je prikazano u tekstu koji slijedi.

- Vojnik kopnene vojske, 2. klase 1937.

Japanski vojnici su općenito opremljeni samo osnovnom opremom za rat u Kini. Na slici je vojnik 2. klase koji nosi standardni kaput i kapu iste boje. Naoružan je s 6,5 mm (0.25in) M38 Arisaka puškom (Sl.6).



Sl.6. Vojnik kopnene vojske, 2.klasa 1937



Sl.7. Vojnik kopnene vojske

Kina je imala velike kontraste u klimi, od užasno vrućih ljeta do zima s veoma niskim temperaturama. Obični vojnik imao bi i standardnu zimsku uniformu. Ta uniforma je uključivala ovratnik od krzna te dvostruko kopčanje kaputa, kapu s uho-štitnicima te rukavice i felt čizme (Sl.7.).

- Poručnik 1937.

Na slici je Japanski poručnik, njegov čin prikazuju crvene oznake na ramenima. On nosi više staromodnu uniformu istaknutu standardnim bojama, te standardnu terensku kapu Japanske vojske (Sl.8.).



Sl.8. Poručnik 1937

3.2. Uniforme Kopnene vojske 1941-1944

„Pacifički sukob imao je klimu koja nije pasala ni ljudima ni uniformama. Kombinacija ekstremne vrućine i visoke vlažnosti uzrokovalo je trunjenje tkanine i kože kao i hrdžanje svih metalnih predmeta.“³ Klima je bila vruća i vlažna, a insekti koji su ubadali su prenosili smrtonosne bolesti, te je bila velika opasnost od zmija otrovnica. Gusta vegetacija pružala je dobar zaklon. Sve su to čimbenici koji su utjecali na sam dizajn i izgled uniformi. [4]

- Vojnik kopnene vojske 1941

Na slici vojnik nosi samo pamučnu kaki haljinu Japanske vojske. Zbog velikih vrućina ne nosi jaknu (Sl.9.).

³ McNab Chris : „, Modern Millitary Uniforms“ str. 244



Sl.9. Vojnik kopnene vojske 1941.



Sl.10. Vojnik kopnene vojske 1941

- Vojnik kopnene vojske 1941

Tenk postrojba: Članovi tenk posrojbe nosili su standardnu kacigu i naočale. Jedina oprema je bila bajunet, ranac, boca vode i gas-maska (Sl.10.).

- Vojnik kopnene vojske 1. klase

Zaštita od topline i vlage je bila kvalitetna tropska odora. Ovaj Japanski vojnik nosi čeličnu kacigu te kapu koja ima zaštitu za vrat. Na nogama nosi platnenu obuću koja je bila pogodnija za džungle od kožnih čizama (Sl.11.).

- Poručnik 1944.

Na slici je službeni izgled japanskog poručnika, nosi svečani mač koji je pričvršćen za traku koja podržava tuniku. Mač se također može držati u koricama pričvršćenim na tradicionalnom kožni remen (Sl.12.).



Sl.11. Vojnik kopnene vojske, 1. klase



Sl.12. Poručnik 1944.

- Pukovnik 1944

Pukovnik japanske carske vojske na ovoj slici ima klasičnu bijelu kapu, iako je to također ponekad i u kaki boji, a njegovi činovi su pričvršćeni za tuniku. Još jedna razlika od drugih časnika je Tachi mač, koji je bio doista zastario u dobu moderne vatrena moći (Sl. 13.).



Sl.13. Pukovnik 1944.

3.3. Uniforme ratnog zrakoplovstva 1941 – 1945

„Pacifički zračni rat predstavljao je oštre klimatske izazove za zračnu posadu, od tropskih temperatura te do za zamrzavanja na velikim visinama.“⁴ [4]

- Padobranac 1941

Pomorska padobranska Postrojba: Ovaj vojnik nosi maslinasto-sivo padobransko odijelo koje su nosili svi pomorski padobranci. Odijelo se nosilo preko odgovarajuće košulje i hlača. Također je nosio kacigu od čelika, ali kaciga je opremljena s maskirnim platnom za kamuflažu (Sl.14.).

- Pilot 1943

Japanski ratnički duh savršeno je uhvaćen u ovom japanskom pilotu, koji nosi skraćenu Tachi mač sa sobom u kokpitu. Obučen je u zimsku uniformu koja je podstavljena krznom, te nosi i padobran na leđima (Sl.15.).



Sl.14. Padobranac 1937



Sl.15. Pilot 1943

⁴ McNab Chris : „ Modern Military Uniforms“ str. 260

- Kamikaze

Na svojim glavama nosili su bijeli povez ispod kožnih kaciga, koji potječe još iz feudalnog razdoblja. Naime, kada bi samuraj omotao povez oko glave, to bi simboliziralo njihovu hrabrost i borbu do smrti. Povez, najčešće dekoriran s poetskom kaligrafijom mistične prirode, zvao se hachimaki. Natpis na ovom povezu (Sl.16.) znači: "Božanski vjetar " što u prijevodu znači kamikaze. Većina je nosila tkaninu ili pojas urešen crvenom niti ili kosom od „vlasi tisuću žena“ (Sennin-bari)(Sl.17.). Također u opremu je spadao i tradicionalni katana mač. Pri odlasku na zadatak bez povratka oblačili su svečanu uniformu.



Sl.16. „Božanski vjetar



Sl.17. Kamikaze

3.4. Uniforme ratne mornarice 1939-1943

„Japanska mornarica je treća po veličini svjetska mornarica u međuratnim godinama, ali je u velikoj mjeri uništena tijekom Drugog svjetskog rata, gubi većinu svojih ratnih brodova u sukobima sa američkim nosačima aviona i podmornicama.“⁵[4]

- Mornar 1. klase 1939.

Japanski mornar opremljen za rad na obali, miješanjem tradicionalne mornarske haljine s elementima pješništva. Vreća s zalihama i boca vode vise na naramenicama, a pojas podržava dvije vrećice streljiva, za M38 pušku (Sl.18.).



Sl.18. Mornar , 1. klase 1937

- Mornar 1942.

Japanska mornarica: japanski mornari nosili su visoke crne kožne čizme i uniforme maslinovo-zelene boje. Mornar je opremljen čeličnom kacigom i pokrivalom za uspješnu kamuflažu. Vrlo važni dio uniforme je pancirni prsluk. Mornar je naoružan s japanskom verzijom švicarskog 7.62mm (0.3in) Bergmann 1920.

⁵ McNab Chris : „ Modern Military Uniforms“ str. 262

- Vojnik

Japanska mornarica: vojnik je odjeven u novu M98 uniformu i remenje, koje uključuje dvije vrećice sa streljivom na prednjoj strani i gas-masku na lijevom boku. Hlače su obično vezali za koljena s kaki trakama, koje su mogli i odvezati u slučaju velike gomile kukaca kojima su tropske džungle Azije bile pune (Sl. 19.).

Kao pokrivala za glavu nosili su standardnu kapu japanske vojske, vezanu za bradu remenom od smeđe kože, i prijenosni zaštitnik vrata. Kapa se mogla nositi ispod kacige.



Sl.19. Vojnik

- Zapovjednik u mornarici

Japanski zapovjednik dobro je obučen za hladne vremenske uvjete. Nosi kaput s dvosrukim kopčanjem koji je obrubljen krzom na kojem ima čin. U japanskoj mornarici, boja dalekozora također pokazuje status i čin vojnika.

- Kombinirana flota 1942

Ovaj stil bijele odore nosili su mornari koji su obavljali upravne ili uslužne uloge na brodu ili obali. Sastoji se od jednostavnih komodnih bijelih hlača i tunike, nosili sa par crnih cipela. Oznake i obilježja su minimalne (Sl.20.).

- Mornarički poručnik 1943

Uniforme japanske mornarice većinom su bile nestandardne kao što je ovdje slučaj s ovim poručnikom 5. flote. On je obučen u standardnu bijelu uniformu, jaknu sa jednorednim kopčanjem sa pet zlatnih gumba, samostalno stojećim ovratnikom i bočnim kosim džepovima, bijelih hlača i bijelih kožnih cipela (Sl.21.).



Sl.20.Kombinirana flota 1942



Sl.21. Mornarički Pukovnik 1942.

4. RAZVITAK I UTJECAJ VOJNIH UNIFORMI NA DANAŠNJU MODU

Za vrijeme Luja XIV 1672. godine nastaju novi vojni propisi , redovita stajaća vojska dobila je obvezne uniforme na trošak države. “Po uzoru na francuske uniforme, i ostale europske zemlje prihvatile su slične odore pa se tako francuski termin *uniforme*, usporedno s francuskim vojnim reformama, proširio po Europi.”⁶ Prije toga, vojnici su nosili narodne nošnje, oklope ili svakodnevnu odjeću. [1]

Časnici su posljedni prihvatili uniforme. S obzirom na to da su dolazili iz plemićkog staleža, časnici su se odijevali u ono što se inače nosilo na dvorovima. Tek postepeno počeli su izrađivati odjeću koja se po boji poklapala s odjećom jedinice kojom su zapovijedali.

Preljevanje mode iz vojske u svakodnevnicu, bio je podređeno sve do Prvog svjetskog rata. Kad se uniforma odvojila od narodne nošnje i postala zasebna odora, prilično dugo se razvijala na rubu modnih događanja.

Bilo je nezamislivo da u modu uđe odjeća koja je poistovječena s najnižim slojevima, kriminalcima, siromasima i vojnicima (koji su često bili i siromasi i kriminalci). Tek poneki detalj bi se prelio iz vojske u modu viših slojeva.

Do početka Prvog svjetskog rata, gotovo sve vojske usvojile su podređene boje koje će se jako dugo zadržati u upotrebi. Premda je društvena elita uvijek zauzimala visoke položaje u vojsci, časnici su sve češće bili obrazovano osoblje iz svih slojeva stanovništva. Poštovanje je promijenilo smjer, pa su časnici postali cijenjeni u društvu– zato što su pripadnici vojske, a ne zato što su plemići. Istovremeno, vojska je tražila praktičnu odjeću koja će se moći proizvoditi u velikim količinama.

Upravo zbog masovne proizvodnje i kvalitetnih praktičnih rješenja, od Prvog svjetskog rata počinje prelazak vojne antimode u civilnu modu. Tako su lake kabanice krupnih gumba, vezane remenom postale veoma popularne, po uzoru na kišne kapute koje su vojnici koristili u rovovima. Mornaričke uniforme su prve prešle u građansku modu.

Drugi svjetski rat je bio još plodniji po modi koja se prelila iz vojske. U Prvom svjetskom ratu žensko sudjelovanje bilo je jako slabo, tek u Drugom svjetskom ratu žene se pridružuju vojsci u većem broju. Žena je iz praktičnosti skratila suknje tik do ispod koljena, što je kasnije otvorilo put za mini suknje.

⁶ Leksikonski Zavod Miroslav Krleža

Nestašica koja je pratila poslijeratne godine nagnala je civile da koriste vojnu opremu i odjeću. Ženska svakodnevna odjeća počela je da sve više izgleda kao muška odjeću, a tek su pedesetih i šezdesetih godina pokušali preusmjeriti pragmatizam i vojnu antimodu.

Tako su kroz vrijeme svi dijelovi vojne uniforme prešli u civilnu modu, kroz razne subkulture, skupine, radne grupe itd. Kao naprimjer "zvoncare" su bile važan čimbenik mode stila jednog Hipija 70ih godina, a nastale su kao mornaričke hlače još u 19.st. .

Kampiranje je također postalo jako popularno, a kako je vojska kroz vrijeme razvila veliku i široku opremu i odjeću za boravak u prirodi, tako se u kampiranju počela koristiti oprema i odjeća po uzoru na vojničku. Pojavile su se i razne trgovine vojne opreme ("army shop"), te su razni krojevi inspirirani uniformama prešli u visoku modu. Maskirne hlače postale su dio urbanog stila, a gotovo svake druge godine najveće modne kuće izbacuju linije koje imitiraju dijelove vojničkih uniformi.

Trend recikliranja mode vratio je pilotske jakne, kapute, kabanice i dr., pa je danas teško razdvojiti prelijevanje vojne opreme u modu i obrnuto.

5. OPIS KOLEKCIJE

Za moju kolekciju glavna inspiracija su Vojne ratne uniforme Japana od 1937 do 1945, ponajviše uniforme kopnene vojske i ratnog zrakoplovstva. Prema zadanoj temi razrađena je “pret-a-porter” kolekcija koja je osmišljena kao streetwear/casual odjeća koja je namijenjena širokom spektru potrošača.

Kroz cijelu kolekciju možemo primijetiti povezanost odjeće s originalnim uniformama i to kroz same krojeve odjeće i kroz razne dodatke i detalje koji imaju svoju ulogu baš kao i kod uniformi. Kolekcija je zamišljena da prikaže prijelaz vojne uniforme u svakodnevnu odjeću , tj. prelazak antimode u modu.

U prvom dijelu kolekcije najviše vidimo povezanost s uniformama kopnene vojske. Kolekcija se sastoji od raznih oblika hlača, bluzi, haljina, suknji i kaputa. . Krojevi hlača, bluza i kaputa podsjećaju na originalne uniforme al također imaju preinake koje su prilagođene današnjim modernijim krojevima.

Hlače su osmišljene da imaju svoju udobnost i funkcionalnost. Široke su, a neke su na dijelovima listova stegnute „zavojima“ koji se mogu prilagođavati određenim uvjetima i željama. Kaputi su osmišljeni kao veliki debeli zimski kaputi ili kao lagan kaputi za jesen kao kaputi koje su nosili vojnici kopnene vojske . Bluze su osmišljene da budu lagane i funkcionalne, te donekle zadržavaju svoj originalni kroj.

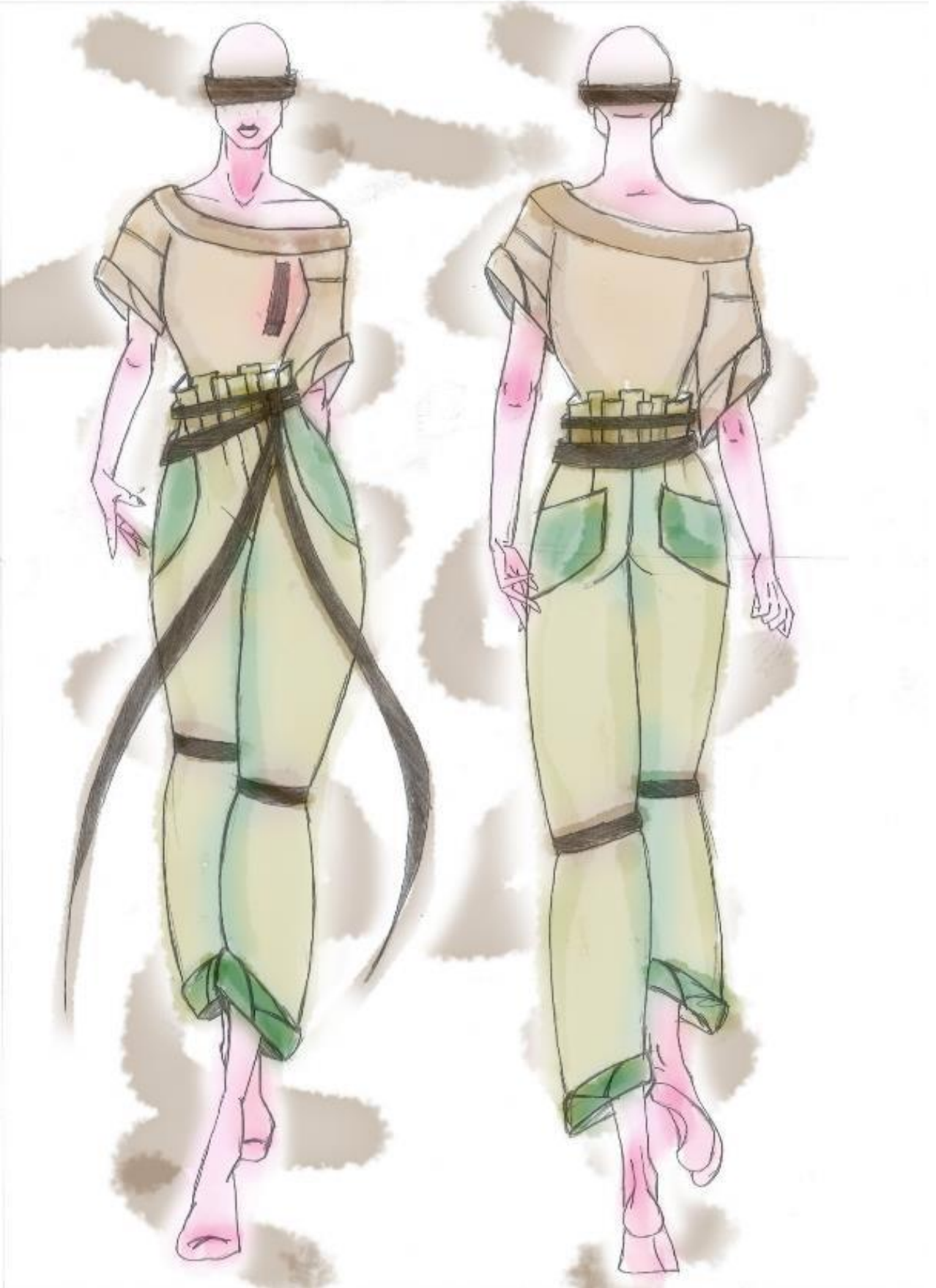

Sl.22. Model 1



SI.23. Model 2

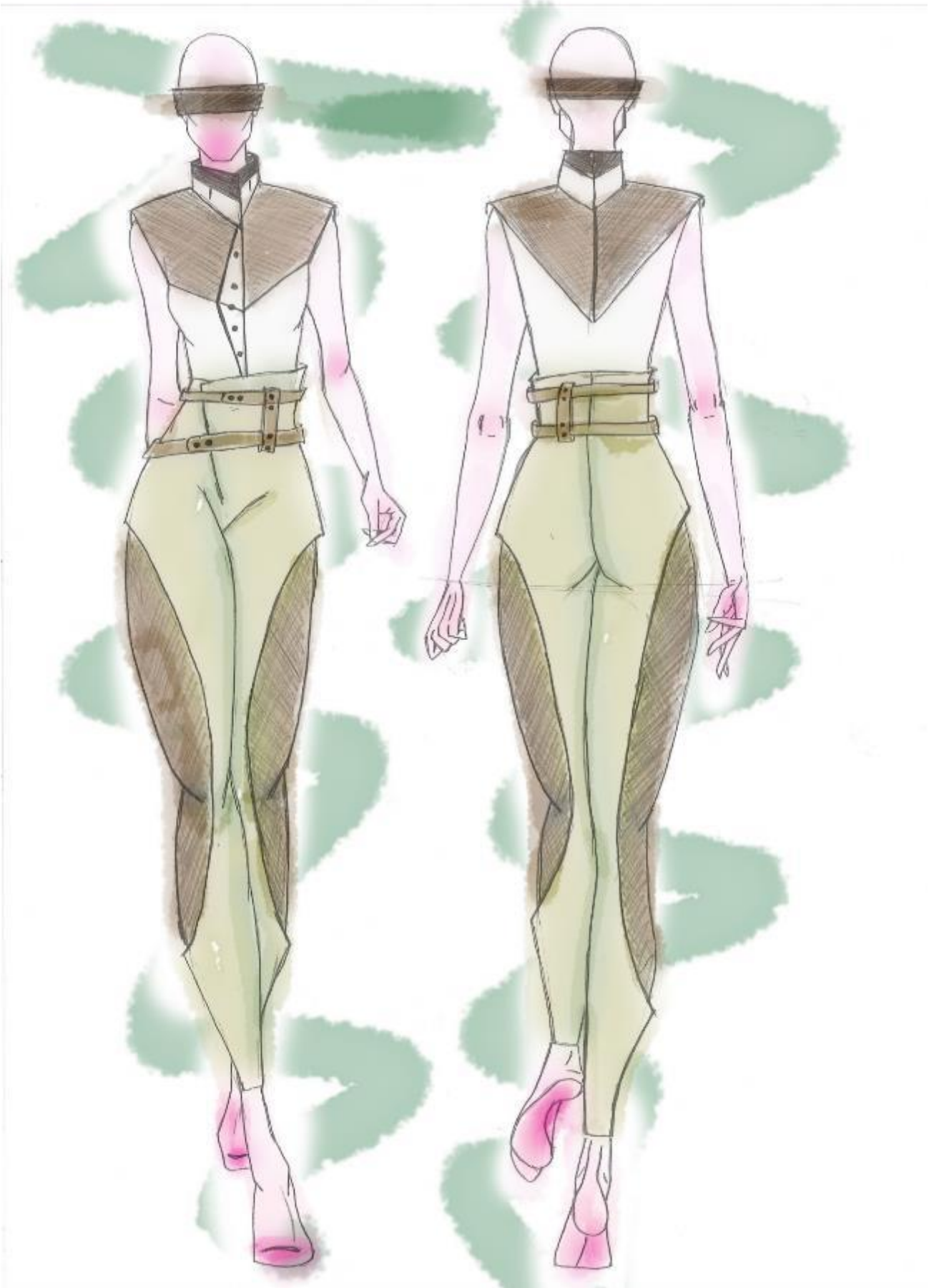

Sl.24. Model 3



SI.25. Model 4



Sl.26. Model 5



Sl.27. Model 6



SI.28. Model 7

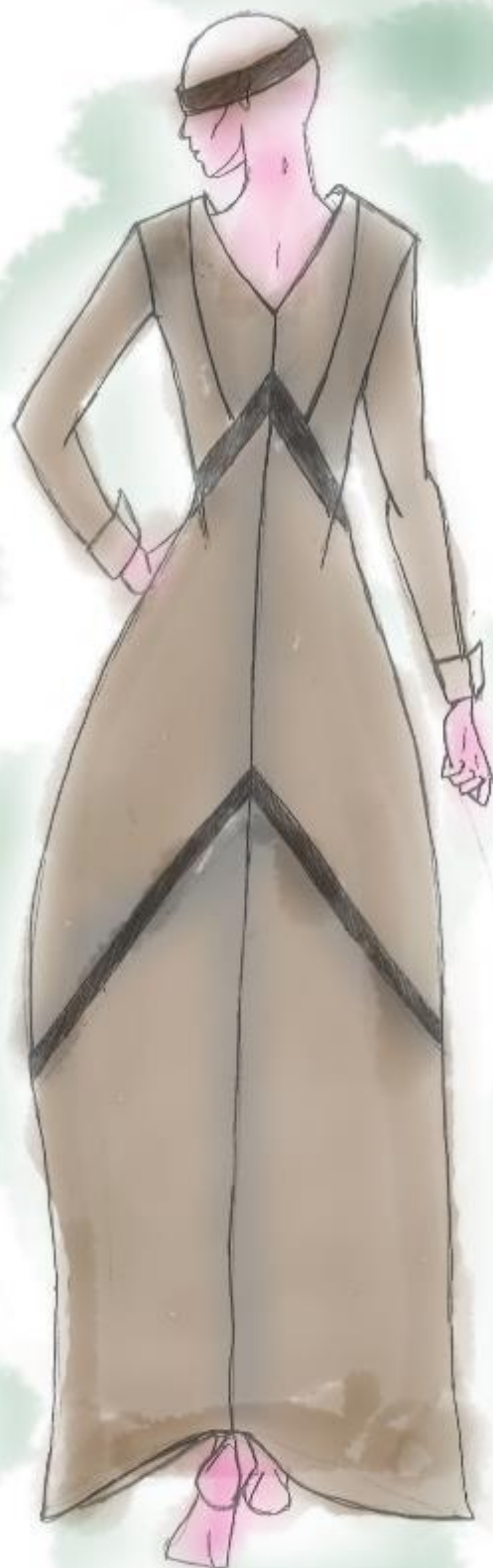

Sl. 29. Model 8



Sl. 30. Model 9



SI.31. Model 10



Sl. 32. Model 11



Sl. 33. Model 12

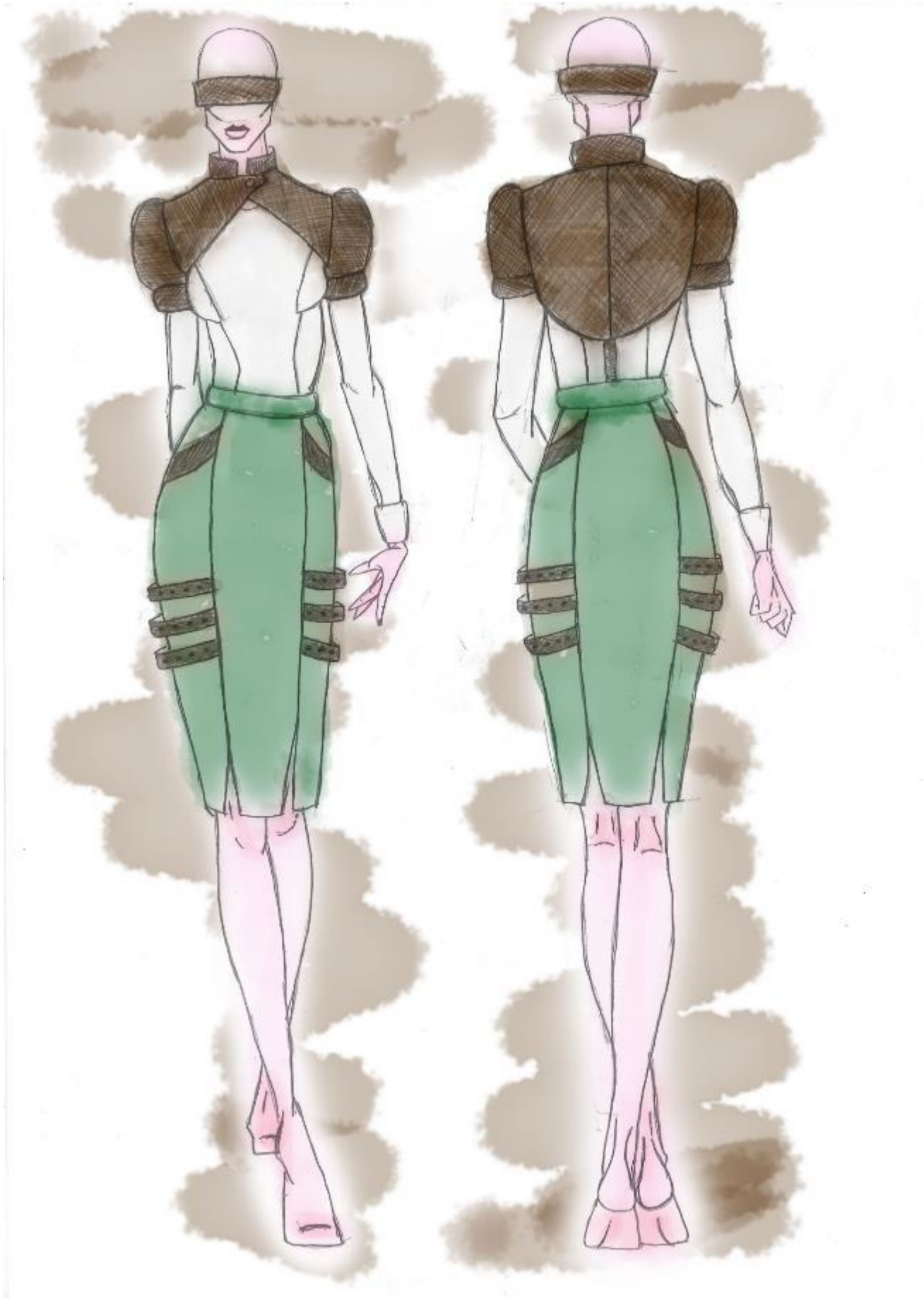

SI.34. Model 13

Drugi dio kolekcije najviše ima povezanost s uniformama ratnog zrakoplovstva . Sastoji se od raznih kombinezona, jakni, haljina, korzeta i suknji. I za ovaj dio kolekcije inspiracija su originalne uniforme s naglaskom na udobnosti i funkcionalnosti.

Drugi dio kolekcije najviše ima povezanost s uniformama ratnog zrakoplovstva . Sastoji se od raznih kombinezona, jakni, haljina, korzeta i suknji. I za ovaj dio kolekcije inspiracija su originalne uniforme s naglaskom na udobnosti i funkcionalnosti.

Kombinezoni su dosta slični originalnim krojevima padobranaca ali možemo primijetiti i preinake kao što je gornji dio kombinezona dosta uži ali i dalje zadržava određeni nivo širine koji je potreban za udobnost, dok kod donjeg dijela kombinezona možemo primijetiti veliku sličnost kao i kod originalni uniformi pogotovo zbog džepova i remenja ili “zavoja“ na listovima koji se mogu prilagođavati po želji . Jakne po kroju ne odskaku previše od originalnih uniformi ali također sadrže određene preinake u širini i dužini. Također sadrže razna remenja i džepove kao i izvorne uniforme.

Također cijela kolekcija sadrži veliku količinu haljina, suknji i korzeta koje u tom obliku ne vidimo kod originalni uniformi, ali možemo vidjeti da su daleko povezane s temom i to s raznim detaljima i dodacima (kao što su , kožna remenja, veliki džepovi , ..) koje pronalazimo kod originalni uniformi.



Sl.35. Model 14

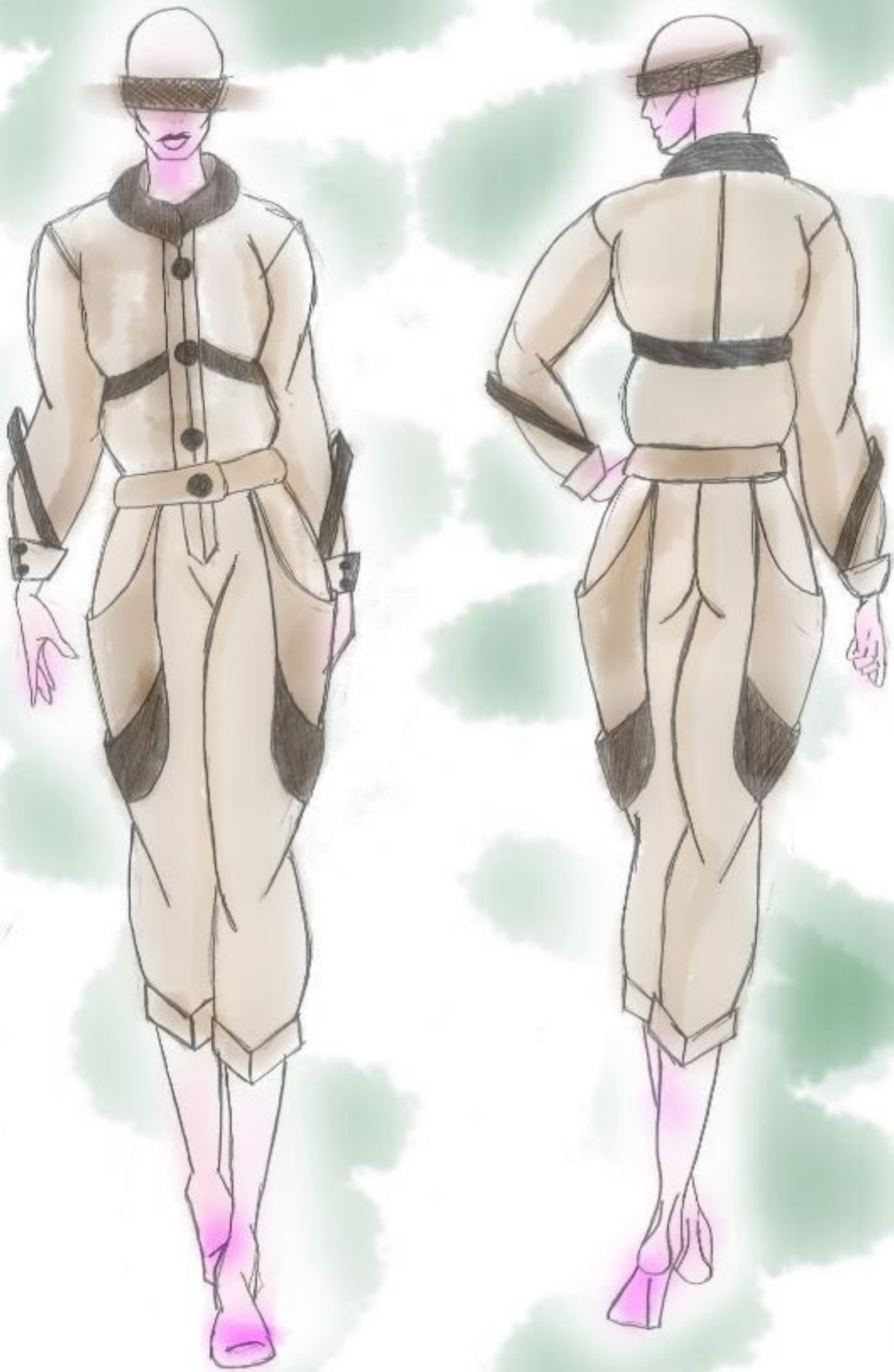

Sl.36. Model 15

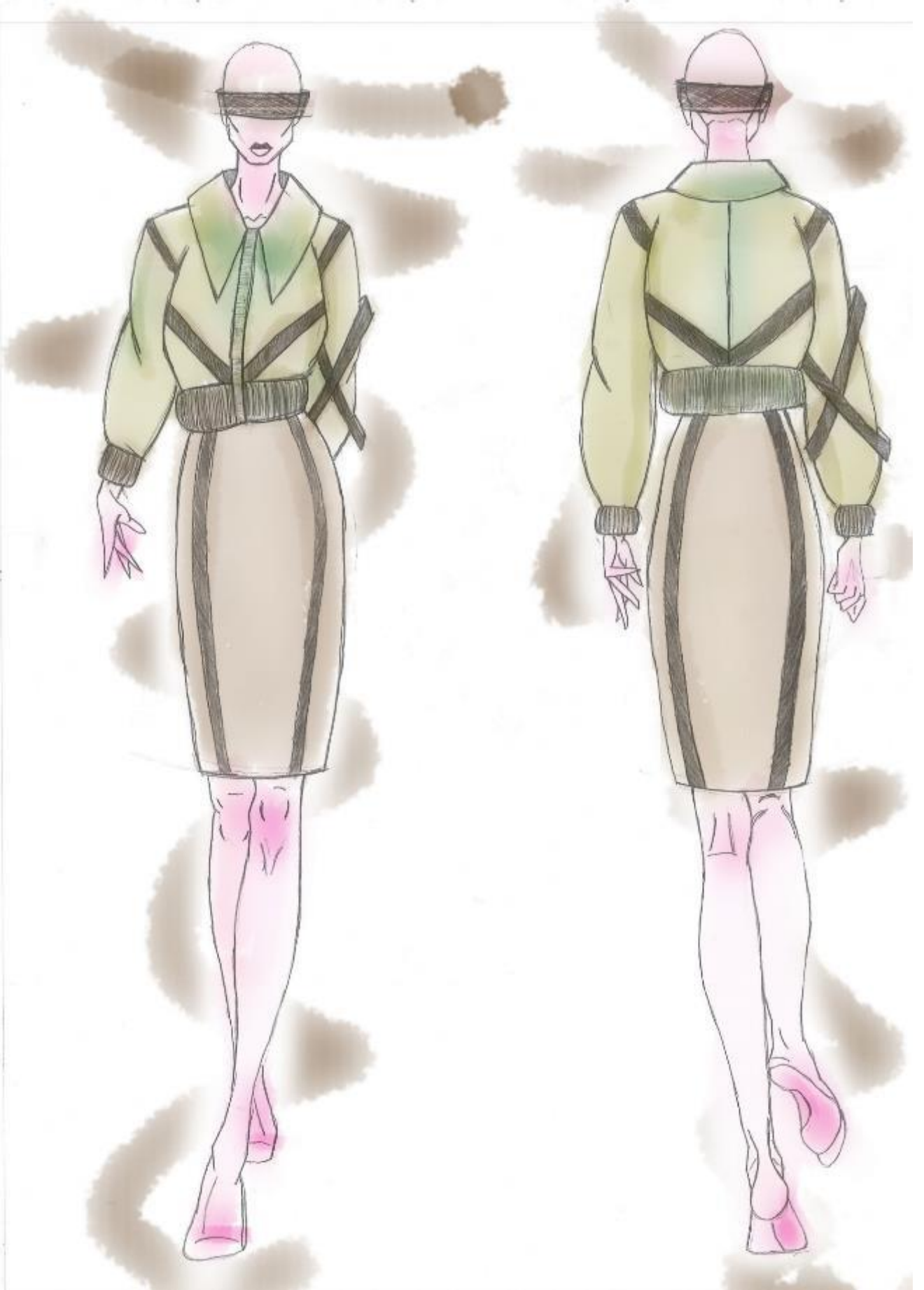

Sl.37. Model 16



Sl.38. Model 17

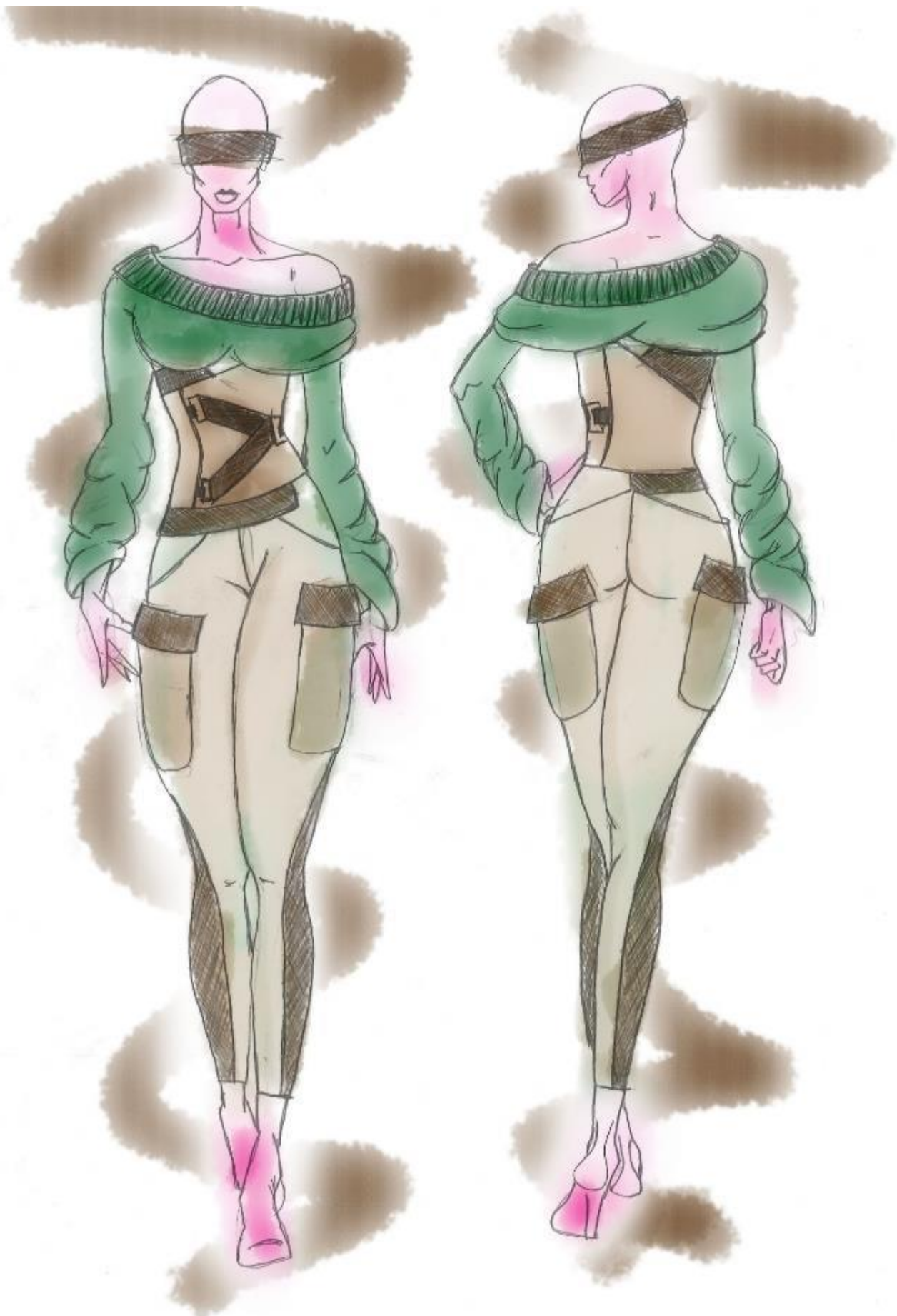

Sl.39. Model 18

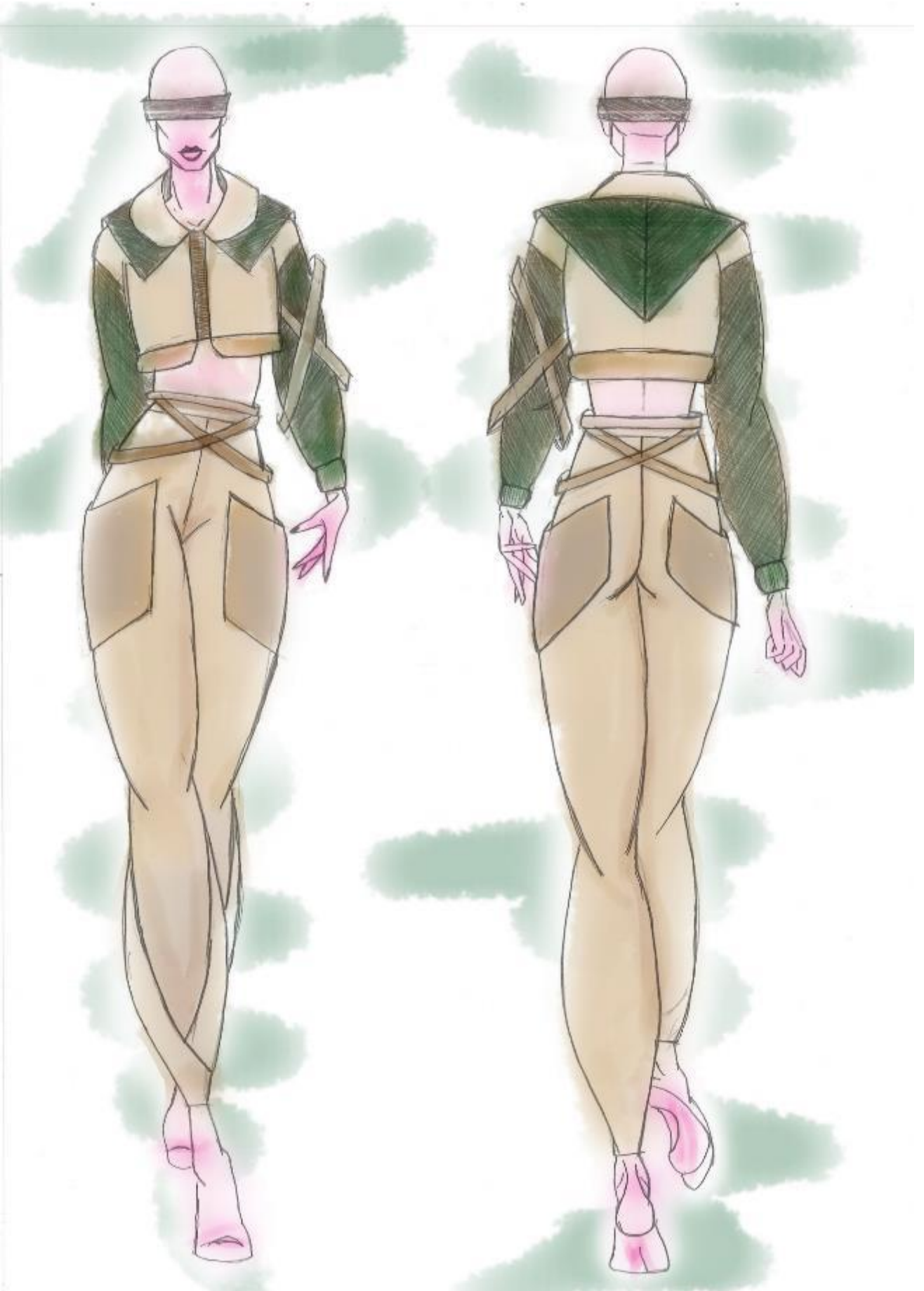

SI.40. Model 19



SI.41. Model 20



Sl.42. Model 21

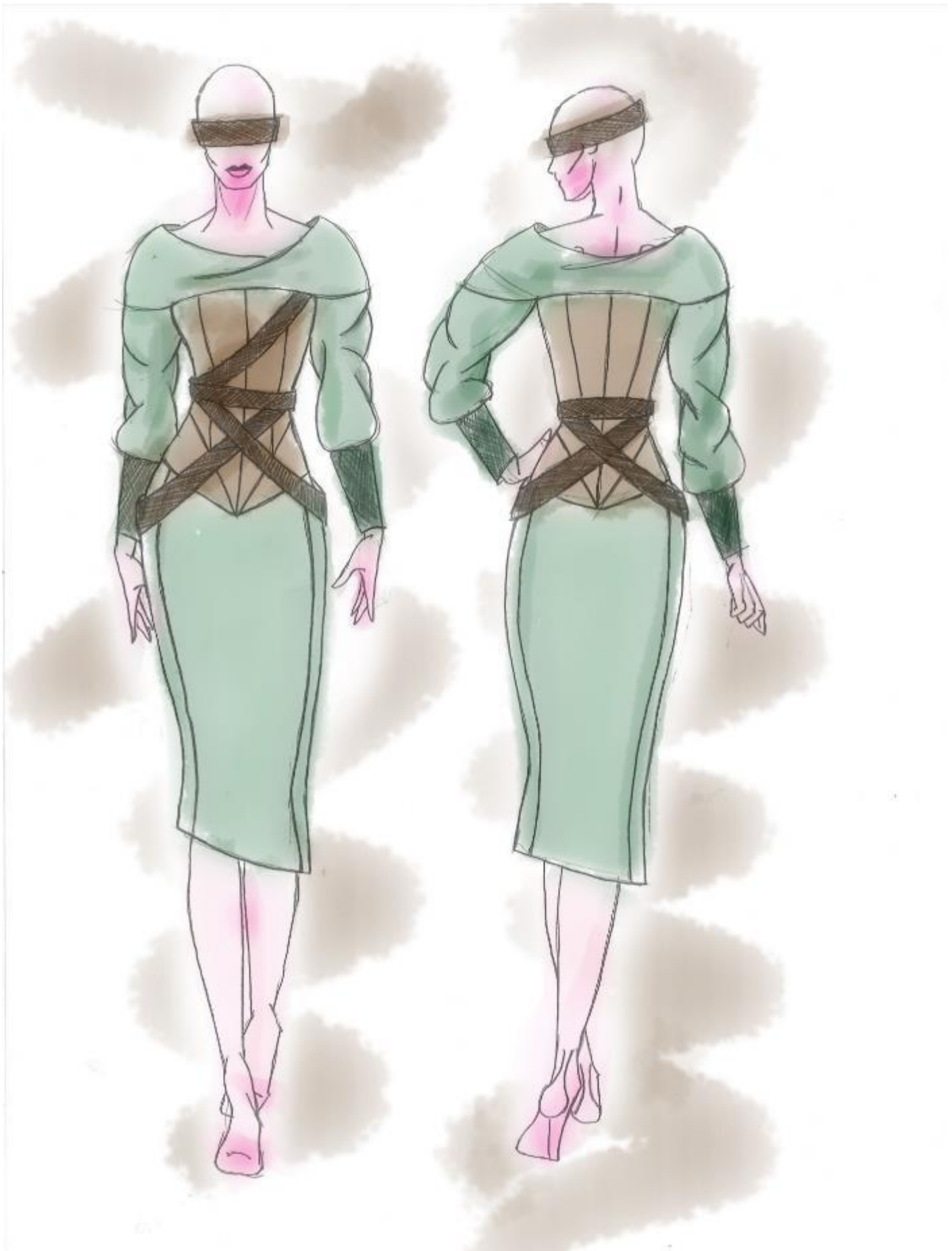

Sl.43. Model 22



Sl.44. Model 23



6. KONSTRUKCIJA ODABRANOG MODELA

Za izradu konstrukcije odabran je model 13 (Sl. 29.) Sastoji se od jakne/bolera , jednostavne buze i suknje.

Kako bi se moglo modelirati odabrane krojeve, najprije je potrebno konstruirati temeljne krojeve jakne, bluze i suknje. Upute za konstrukciju korištene su iz knjige „Konstrukcija i modeliranje odjeće“ čiji su autori Darko Ujević, Dubravko Rogale i Marijan Hrastinski. [6.]

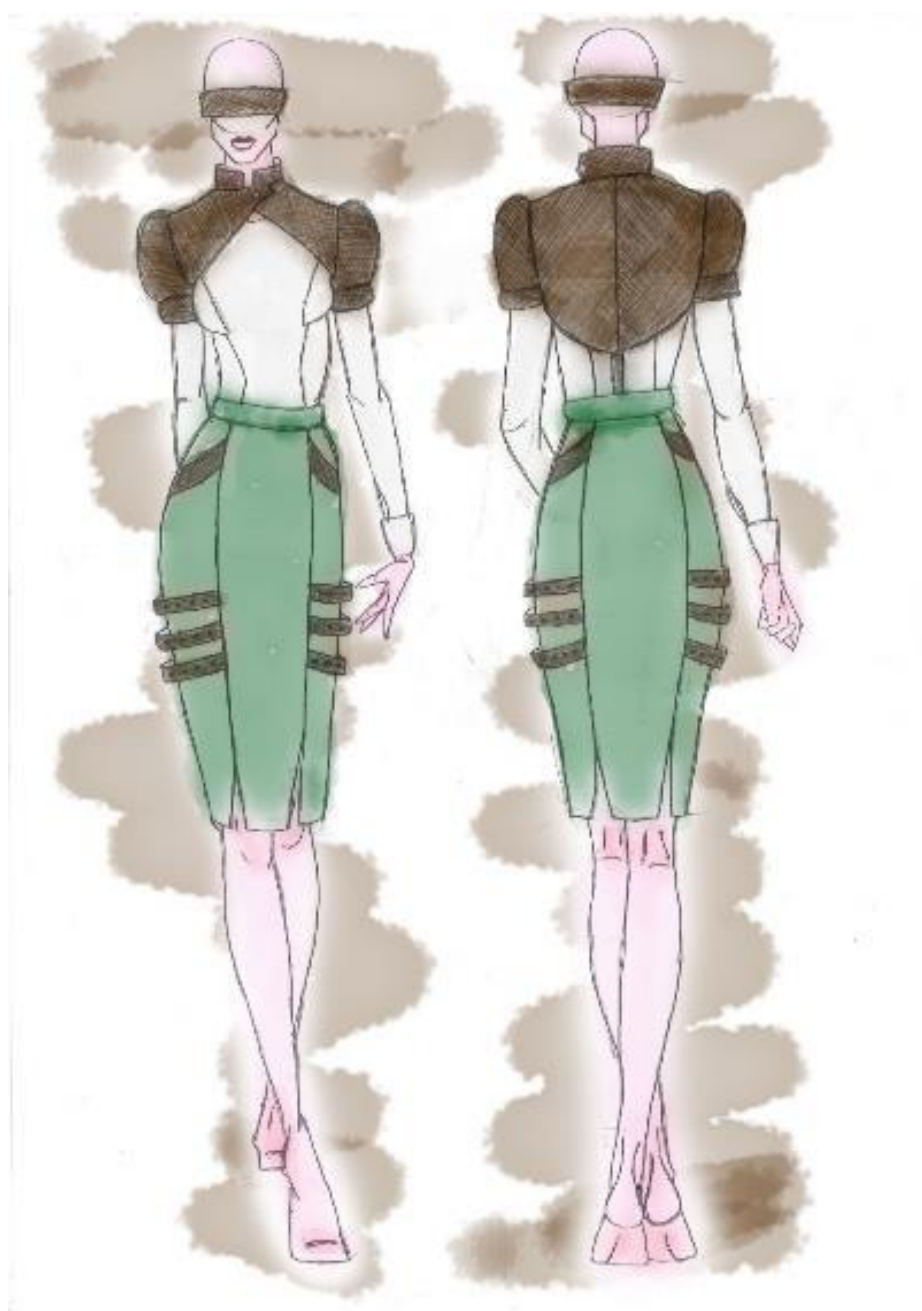

Sl.34. Model 13

6.1. Izračun Konstrukcijski Mjera

JAKNA

Glavne tjelesne mjere:

Tv	Tjelesna visina:	172cm
Og	Opseg grudi	88cm
Os	Opseg struka	70cm
Ob	Opseg bokova	94cm

Konstrukcijske mjere:

				Dodatak:
Do	Dubina orukavlja	$1/10Og+10.5$ cm	19,30 cm	+3 cm
DI	Dubina leđa	$1/4Tv-1$ cm	42,00 cm	
Vb	Visina bokova	$3/8Tv$	64,50 cm	
Dk	Duljina kroja	$Vb + 3$ cm	67,50 cm	
Švi	Širina vratnog izreza	$1/20 Og+2$ cm	6,40 cm	
Vpd	Visina prednjeg dijela	$DI+1/20 Og-0.5$ cm	45,90 cm	
Šl	Širina leđa	$1/8Og+5.5$ cm	16,50 cm	+1,5 cm
Šo	Širina orukavlja	$1/8Og-1.5$ cm	9,50 cm	+4 cm
Šg	Širina grudi	$1/4Og-4$ cm	19,00 cm	+2 cm
Šs	Širina struka	$1/4Os$	17,50 cm	

Mjere za rukav:

Vri	Visina rukavnog izreza	izmjereno na kroju	42,50 cm
Oor	Opseg orukavlja	izmjereno na kroju	48,80 cm
Dr	Duljina rukava	$3/8 Tv-3$ cm	61,50 cm
Vro	Visina rukavne okrugline	$1/2 Vri-(2/10Šo+0.5$ do 1 cm)	17,00 cm
Kšr	Kosa širina rukava	$1/2 Oor-0,5$ do 1 cm	23,40 cm
Odr	Opseg duljine rukav		26 do 30 cm

BLUZA

Glavne tjelesne mjere:

Tv	Tjelesna visina:	172cm
Og	Opseg grudi	88cm
Os	Opseg struka	70cm
Ob	Opseg bokova	94cm

Konstruktivske mjere:

			Dodatak:
Do	Dubina orukavlja	$1/10Og+10.5$ cm	19,30 cm + 2cm
DI	Dubina leđa	$1/4Tv-1$ cm	42,00 cm
Vb	Visina bokova	$3/8Tv +5$ cm	64,50 cm
Dk	Duljina kroja	$Vb+5$ cm	69,50 cm
Švi	Širina vratnog izreza	$1/20 Og+2$ cm	6,40 cm
Vpd	Visina prednjeg dijela	$DI+1/20 Og-0.5$ cm	45,90 cm
Šl	Širina leđa	$1/8Og+5.5$ cm	16,50 cm +1,5 cm
Šo	Širina orukavlja	$1/8Og-1.5$ cm	9,50 cm +3,5 cm
Šg	Širina grudi	$1/4Og-4$ cm	18,00 cm +1,5 cm

Mjere za rukav:

Vri	Visina rukavnog izreza	izmjereno na kroju	28,00 cm
Oor	Opseg orukavlja	izmjereno na kroju	44,00 cm
Dr	Duljina rukava	$3/8 Tv-3$ cm	61,50 cm
Vro	Visina rukavne okrugline	$1/2 Vri-(2/10Šo+0.5$ do 1 cm)	10,90 cm
Kšr	Kosa širina rukava	$1/2 Oor-0,5$ do 1 cm	21,00 cm
Odr	Opseg duljine rukav		23 do 30 cm

SUKNJA

Glavne tjelesne mjere:

Tv	Tjelesna visina:	172cm
Os	Opseg struka	70cm
Ob	Opseg bokova	94cm

Konstruktivske mjere:

Vb	Visina bokova	$1/8 Tv$	64,50 cm
Dk	Duljina kroja	$3/8 Tv$	21,50 cm

6.2. Konstrukcija Modela

Jakna : konstrukcija prednjeg i stražnjeg dijela i rukava (Sl.45.)

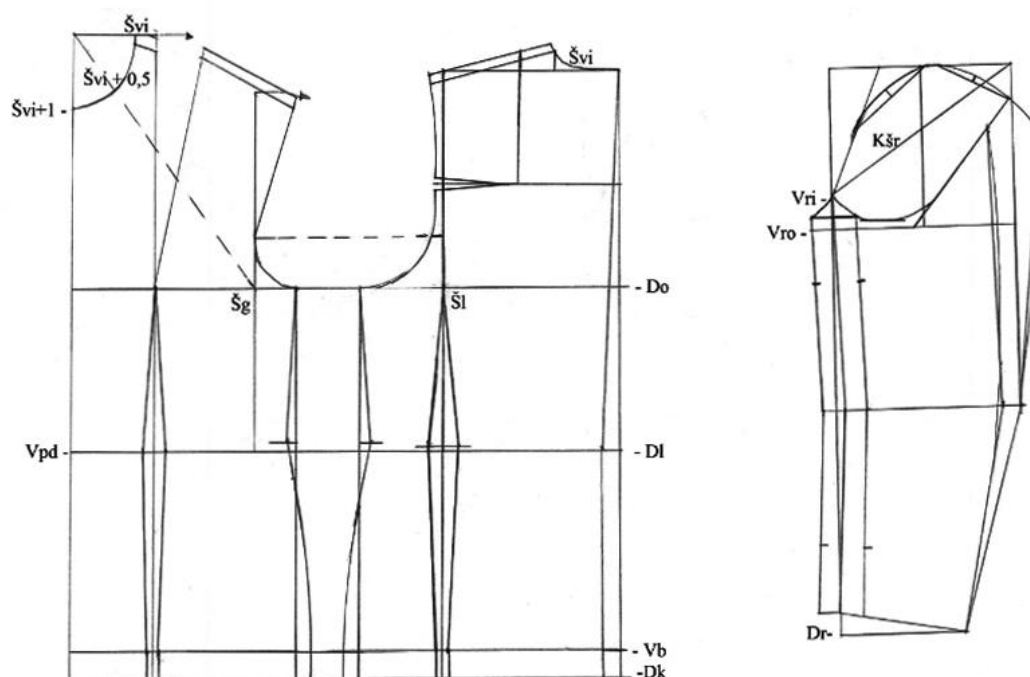

Sl.45. Temeljna konstrukcija jakne

Bluza: konstrukcija prednjeg i stražnjeg dijela i rukava (Sl.46.)

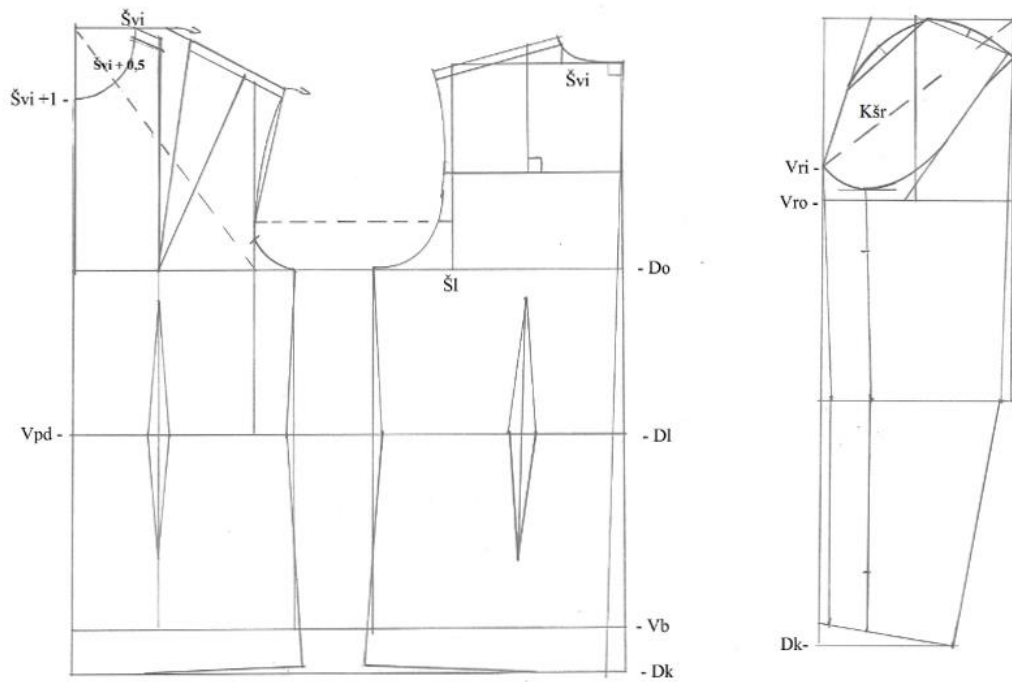

Sl.46. Temeljna konstrukcija bluže

Suknja: konstrukcija prednjeg i stražnjeg dijela. (Sl.47.)

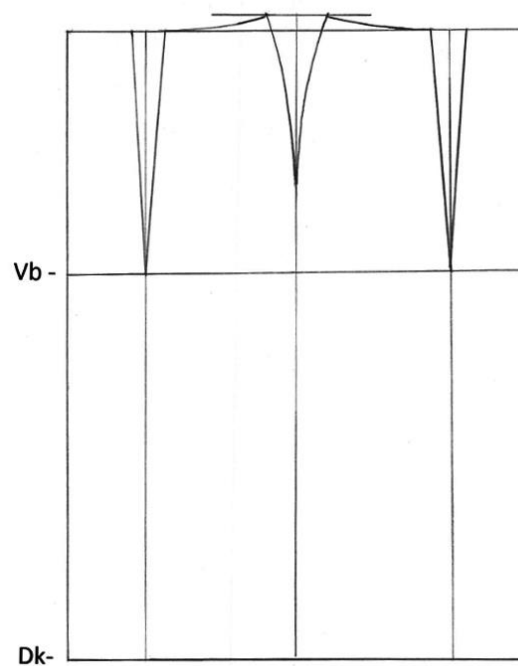

Sl.47. Temeljna konstrukcija suknje

6.3. Modeliranje i dodavanje šavnih dodataka

Jakna :

Modeliranje prednjeg i stražnjeg dijela, te konstrukcija ovratnika (Sl. 48)

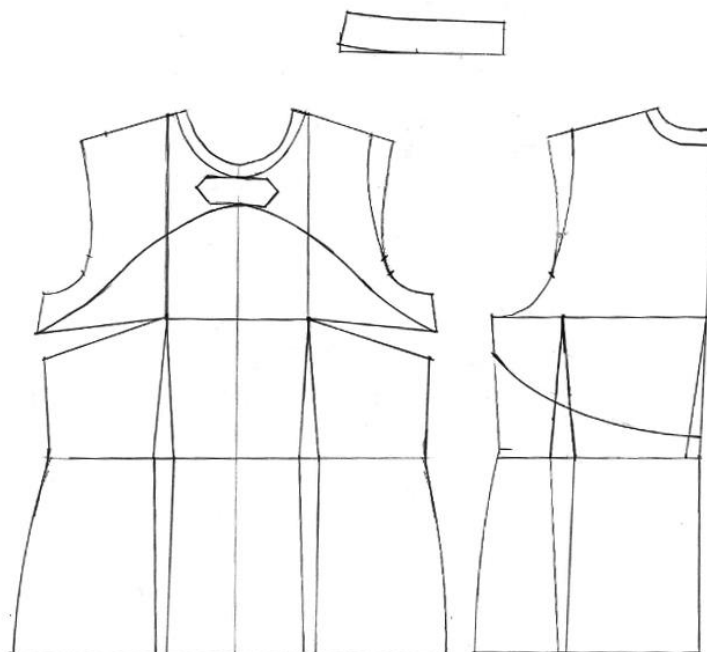

Sl. 48. Modeliranje Jakne

Modeliranje rukava i konstrukcija orukvice (Sl.49.)

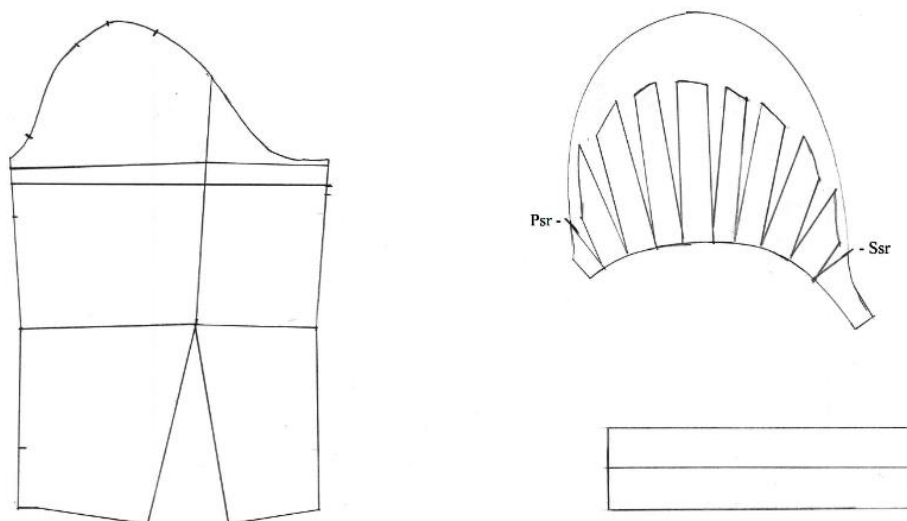

Sl.49. Modeliranje jakne

Dodavanje šavnih dodataka na izmodelirane krojne dijelove jakne. (Sl.50.)

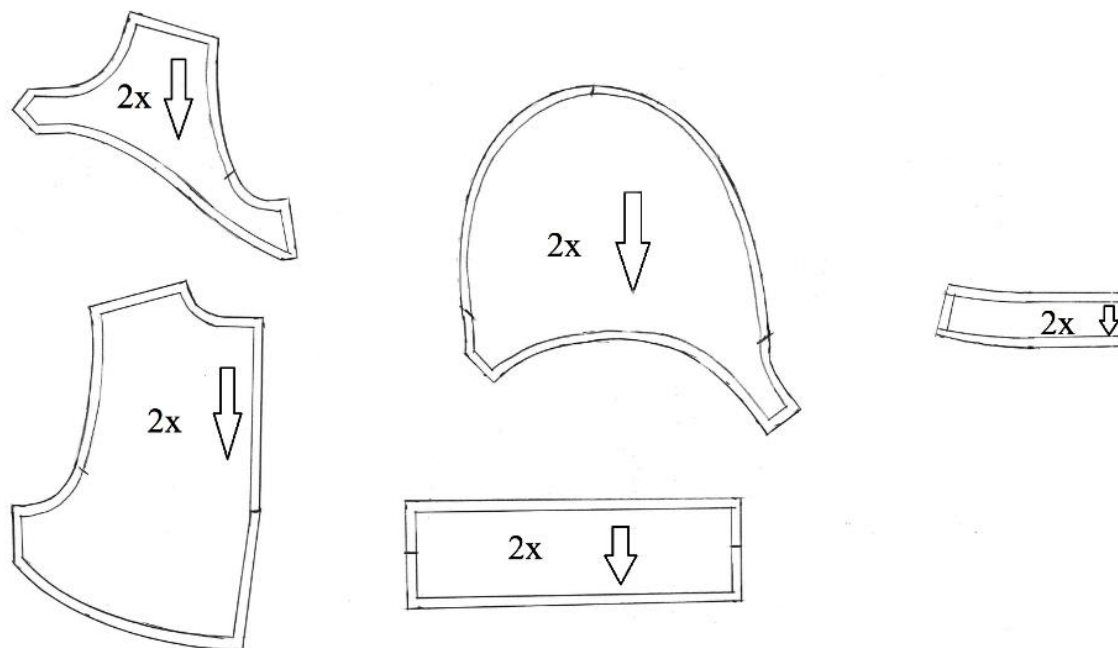

Sl.50. Krojni dijelovi jakne s šavnim dodatcima

Bluza:

Modeliranje prednjeg i stražnjeg dijela ,modeliranje rukava . (Sl.51.)

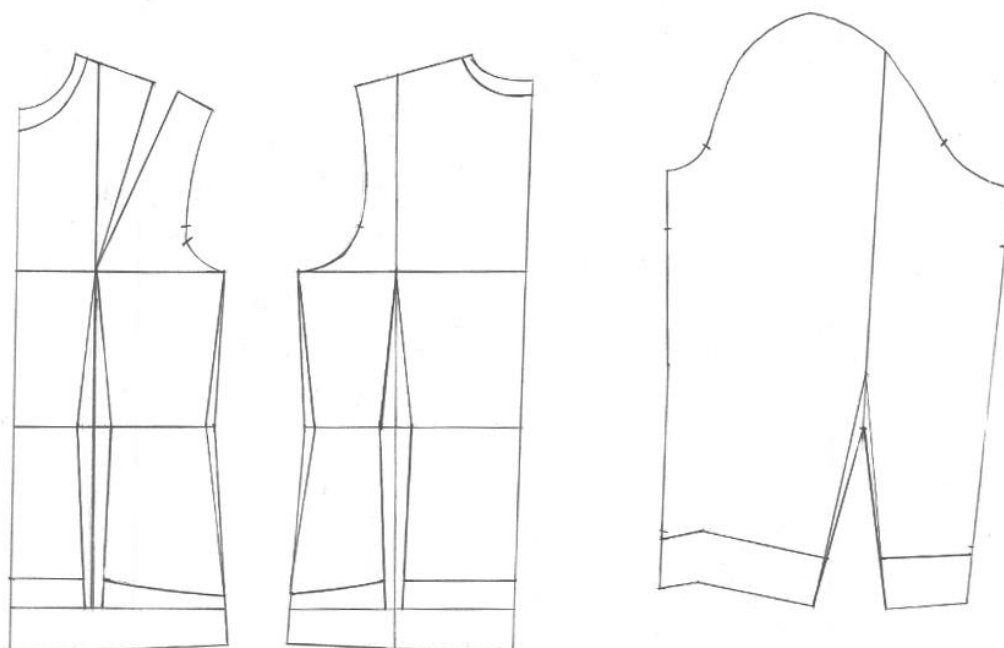

Sl.51. Modeliranje bluze

Dodavanje šavnih dodataka za izmodelirane krojeve dijelove bluže.(Sl.52.)

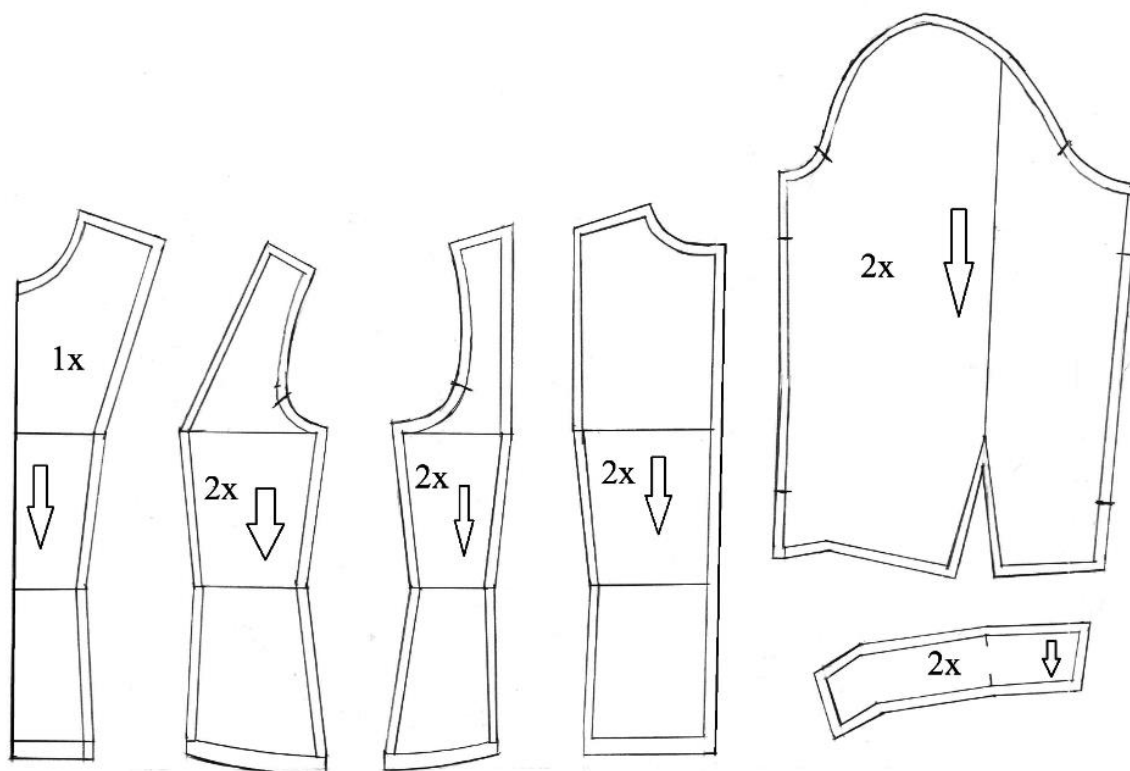

Sl.52. Dodavanje šavnih dodataka

Suknja:

Modeliranje prednjeg i stražnjeg dijela suknje, te konstrukcija pasice i remenja.(Sl.53.)

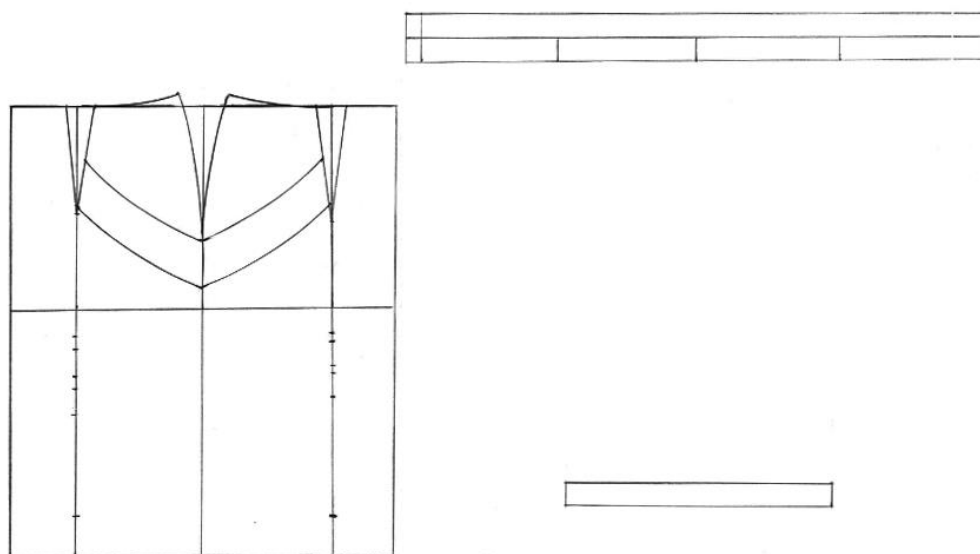

Sl.53. Modeliranje suknje

Dodavanje šavnih dodataka na izmodelirane krojne dijelove suknje. (Sl.54.)

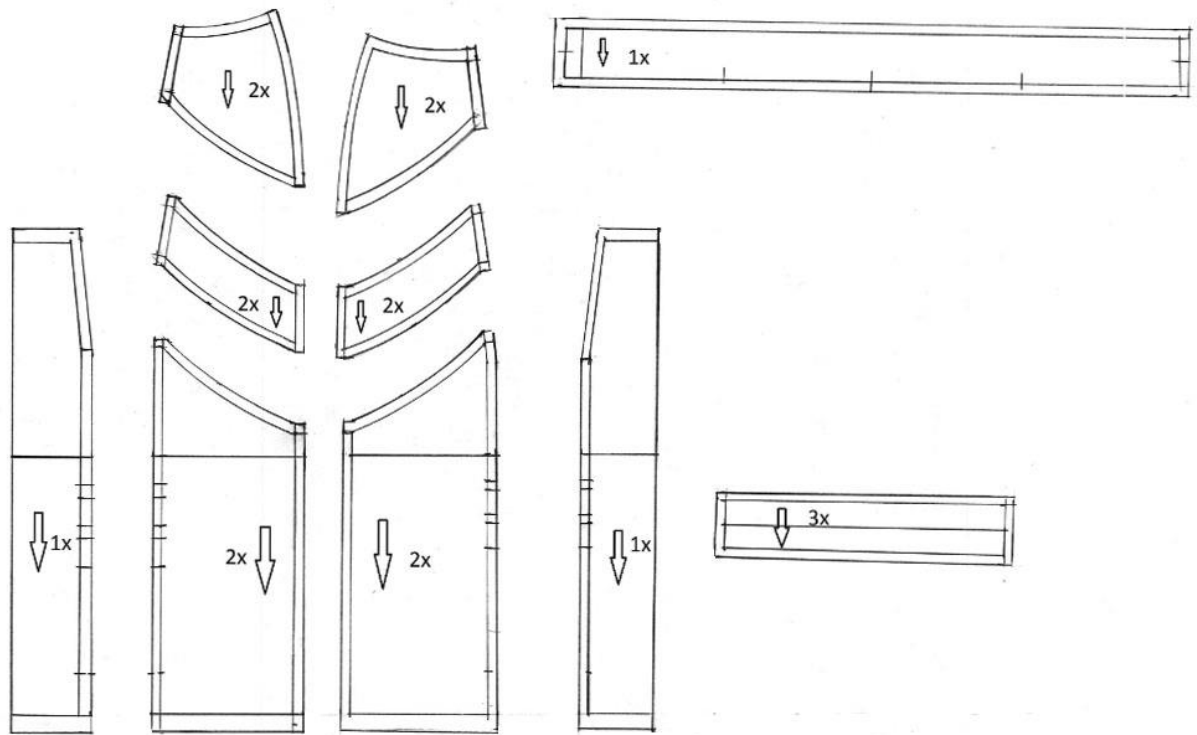

Sl.54. Dodavanje šavnih dodataka

7. ZAKLJUČAK

Japanske vojne uniforme morale su biti prilagođene ratovanju na svim frontama i različitim uvjetima. Svi rodovi vojske, kopnena, mornarica i avijacija, borili su se u ekstremnim klimatskim uvjetima. Iz opisa i slika vidljivo je da su uniforme prvenstveno morale biti jednostavne i funkcionalne, maksimalno iskoristive za nošenje potrebnog oružja i dodataka, a istovremeno bez ikakvih nepotrebnih dodataka koji bi mogli ometati vojnika u borbi. Jednostavna i praktična odora za borbu u određenim uvjetima, kakve su više-manje sve uniforme. Dakle kod samog dizajna uniformi postoji značajni odmak od tradicionalne japanske odjeće, prvenstveno iz navedenih razloga- praktičnosti i funkcionalnosti.

Ali ipak postoji i detalj tradicije i povijesti na tada modernoj vojnoj uniformi. To su Japanski svečani mačevi: katane i tachi. Samo u određenim situacijama oblačile su se svečane uniforme, kao npr. tradicionalni povež samuraja kojeg su nosili kamikaze.

U izradi uniforme sve je važno, materijal od kojeg će se izraditi uniforma, boja uniforme, dizajn. To ovisi o rodu vojske, uvjetima u kojima će se borbe voditi, hijerarhiji u rodovima vojske. To načelo u biti je zajedničko svim vojskama, jer praktična i dobro osmišljena uniforma može biti od velike pomoći vojnicima u borbi.

Pret-a-porter kolekcija odjeće prikazana u radu nastala je na temelju istraživanja teme. Prikazana je funkcionalnost i udobnost uniformi, ali je uniforma istodobno prilagođena suvremenom načinu života i svakodnevnoj odjeći. Kolekcija je osmišljena kao streetwear/casual odjeća koja ima obilježja uniforme, ali ne ostavlja dojam uniforme nego dozvoljava prilagodbu pojedinca svom osobnom stilu.

Svakodnevna primjena vojne odjeće i njenih dodataka u svrhu mode je prvenstvena ideja te je prikazana kroz kolekciju.

8. LITERATURA

- [1] Totman Conrad: „Povijest Japana „ ;Barbat Zagreb ,2003.
- [2] Fendy Jonathan : „Povijest suvremene Kine: Propast i uzdizanje velike sile“ ,Penguin Books Ltd. United Kingdom ,2008
- [3] McNab, Chris : „Military Uniforms Visual Encyclopedia „ , Amber Books Ltd. , China , 2011
- [4] McNab, Chris : „Modern Military Uniforms“ , Chartwell Books ,London, 2008
- [5] “Vojna enciklopedija” , Sparta-Tirana ,Beograd,1975
- [6] D. Ujević, D. Rogale, M. Hrastinski: Konstrukcija i modeliranje odjeće, Tekstilno-tehnološki fakultet, ZRINSKI, 2010

8.1. Internet izvori :

- [1] <http://www.enciklopedija.hr/natuknica.aspx?id=65208> (10.7.2018)
- [2] <http://www.cup.com.hk/2017/11/06/how-japan-youth-see-the-kamikaze/> (10.7.2018)
- [3] <http://www.hrleksikon.info/definicija/uniforma.html> (10.7.2018)

8.2. Izvori Slika

- [1] Sl.1 Zastava Japana : <https://www.britannica.com/topic/flag-of-Japan>
- [2] Sl.2. Carski grb : <http://jpninfo.com/27510>
- [3] Sl.3. Karta prikazuje opseg japanske kontrole (crveno) 1940 : <https://www.usma.edu/history/sitepages/chinese%20civil%20war.aspx>
- [4] Sl.4. Napad na Pearl Harbor : <https://www.usma.edu/history/sitepages/chinese%20civil%20war.aspx>
- [5] Sl.5. Atomska bomba ; Ngasaki i Hirošima : <https://www.usma.edu/history/sitepages/chinese%20civil%20war.aspx>
- [6] Sl.6. Vojnik kopnene vojske, 2.klasa 1937: Chris McNab, 2011,Military Uniforms Visual Encyclopedia
- [7] Sl.7. Vojnik kopnene vojske: Chris McNab, 2011,Military Uniforms Visual Encyclopedia
- [8] Sl.8. Poručnik 1937:Chris McNab, 2011,Military Uniforms Visual Encyclopedia
- [9] Sl.9. Vojnik kopnene vojske 1941 :Chris McNab, 2011,Military Uniforms Visual Encyclopedia

- [1] Sl.10. Vojnik kopnene vojske 1941: Chris McNab, 2011,Military Uniforms Visual Encyclopedia
- [2] Sl.11. Vojnik kopnene vojske, 1. klase : Chris McNab, 2011,Military Uniforms Visual Encyclopedia
- [3] Sl.12. Poručnik 1944. : Chris McNab, 2011,Military Uniforms Visual Encyclopedia
- [4] Sl.13. Pukovnik 1944. : Chris McNab, 2011,Military Uniforms Visual Encyclopedia
- [5] Sl.14. Padobranac 1937 : Chris McNab, 2011,Military Uniforms Visual Encyclopedia
- [6] Sl.15. Pilot 1943: Chris McNab, 2011,Military Uniforms Visual Encyclopedia
- [7] Sl.16.,,Božanski vjetar,, : <http://www.cup.com.hk/2017/11/06/how-japan-youth-see-the-kamikaze/>
- [8] Sl.17. Kamikaze : <http://www.cup.com.hk/2017/11/06/how-japan-youth-see-the-kamikaze/>
- [9] Sl.18. Mornar , 1. klase 1937 :Chris McNab, 2011,Military Uniforms Visual Encyclopedia
- [10] Sl.19. Vojnik :Chris McNab, 2011,Military Uniforms Visual Encyclopedia
- [11] Sl.20. Kombinirana flota 1942 : Chris McNab, 2011,Military Uniforms Visual Encyclopedia
- [12] Sl.21. Mornarički Pukovnik 1942: Chris McNab, 2011,Military Uniforms Visual Encyclopedia